



FR30

TOUCH

RAPID30

TOUCH



CE

49.0261.00
ed. 10-2018

- IT** **Uso e Manutenzione**
- EN** **Use and Maintenance**
- FR** **Utilisation et Entretien**
- DE** **Gebrauch und wartung**
- ES** **Uso y Mantenimiento**
- PT** **Uso e manutenção**
- NL** **Gebruik en Onderhoud**
- CS** **Použití a Údržba**
- RU** **Эксплуатация и обслуживание**
- PL** **Obsługa i Konserwacja**
- AR** **الاستخدام والصيانة**

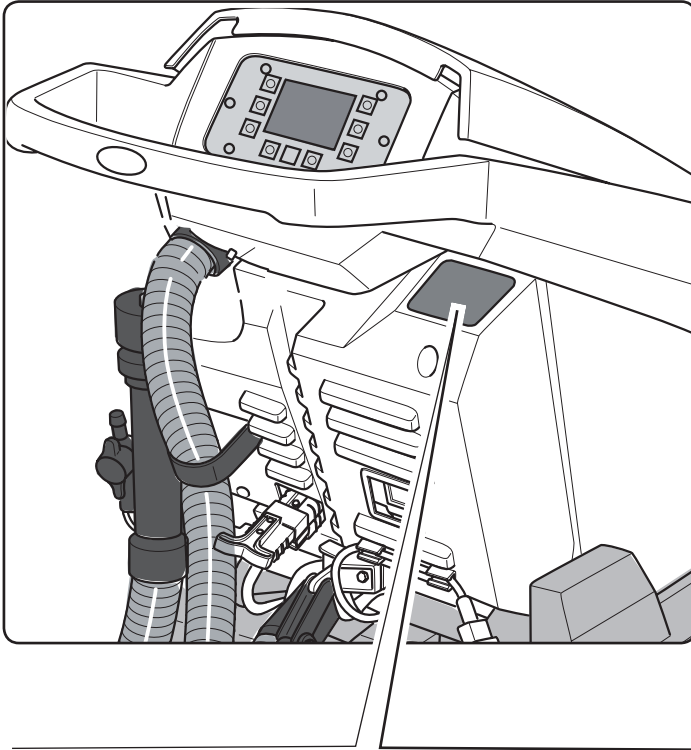

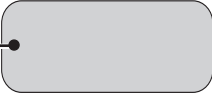
1 — 

2 — • Battery mode: V - W

• Charging mode: ... - ... V ~ ... / ... Hz ...W

Nr. 3

MADE IN ITALY

CE

MAX 2%



8 — Mod:

7 — Art.:

5 — GVW: Kg

6 — Year:

4 — IP: ..

	1	2	3	4
IT	Produttore	Caratteristiche elettriche	N° Matricola	Grado di protezione
EN	Manufacturer	Electrical characteristics	Serial N°	Degree of protection
FR	Producteur	Caractéristiques électriques	N° Matricule	Degré de protection
DE	Hersteller	Elektrische Eigenschaften	Matrikelnr.	Schutzgrad
ES	Fabricante	Características eléctricas	N° Matricola	Grado de protección
PT	Produtor	Características eléctricas	Número de série	Grau de protecção
NL	Producent	Elektrische eigenschappen	Seriennummer	Beschermingsgraad
CS	Výrobce	Elektrické údaje	Výrobní č.	Úroveň ochrany
RU	Изготовитель	Электрические характеристики	Заводской №	Степень защиты
PL	Producent	Właściwości elektryczne	Nr. Fabryczny	Stopień ochrony
AR	الصانع	المواصفات الكهربائية	الرقم التسلسلي	درجة الحماية

	5	6	7	8
IT	Peso in ordine di marcia	Anno di costruzione	Codice articolo	Modello
EN	Weight in running order	Year of manufacture	Item code	Model
FR	Poids en ordre de marche	Année de construction	Référence de l'article	Modèle
DE	Gewicht bei Betrieb	Baujahr	Artikelnummer	Modell
ES	Peso en orden de marcha	Año de fabricación	Código del artículo	Modelo
PT	Peso em ordem de marcha	Ano de construção	Código do artigo	Modelo
NL	Gewicht in rijklare toestand	Bouwjaar	Artikelcode	Model
CS	Hmotnost v provozním stavu	Rok výroby	Kód položky	Model
RU	Эксплуатационный вес	Год выпуска	Код изделия	Модель
PL	Ciężar w stanie pracy	Rok produkcji	Kod produktu	Model
AR	الوزن في وضعية التشغيل	سنة الصنع	رمز المنتج	الطرز

IT	Italiano..... (Istruzioni originali)	ITALIANO -1
EN	English (Translation of original instructions)	ENGLISH -1
FR	Français (Traduction des instructions d'origine)	FRANÇAIS -1
DE	Deutsch (Übersetzung der Originalanleitung)	DEUTSCH -1
ES	Español (Traducción de las instrucciones originales)	ESPAÑOL -1
PT	Português (Tradução das instruções originais)	PORTUGUÊS -1
NL	Nederlands (Vertaling van de originele instructies)	NEDERLANDS -1
CS	Česky (Překlad originálního návodu)	ČESKY -1
RU	Русский (Перевод оригинальной инструкции)	РУССКИЙ -1
PL	Polski (Tłumaczenie z oryginalnej instrukcji obsługi)	POLSKI -1
AR	العربية (ترجمة الإرشادات الأصلية)	العربية- 1

*Gentile cliente,
La ringraziamo per aver scelto un nostro prodotto per la pulizia dei suoi ambienti.*

La lavasciuga pavimenti da lei acquistata è stata progettata per soddisfare l'utilizzatore in termini di semplicità di utilizzo e affidabilità nel tempo.



Noi siamo coscienti che un buon prodotto per restare tale, nel tempo, necessita di continui aggiornamenti mirati a soddisfare le aspettative di chi, quotidianamente, ne fa uso.

In tal senso, noi ci auguriamo di avere in lei non solo un cliente soddisfatto ma anche un partner che non esita a trasmetterci opinioni e idee derivanti dalla personale quotidiana esperienza.

Indice

Dati tecnici	IT-3
1.1 Introduzione	IT-5
2.1 Conoscenza della macchina	IT-5
3.1 Disimballo	IT-5
3.1.a Dotazione macchina	IT-5
4.1 Assemblaggio componenti	IT-5
4.1.a Montaggio del tergitore	IT-5
4.1.b Montaggio spazzola	IT-5
4.1.c Installazione e collegamento batterie	IT-6
5.1 Carica della batteria	IT-6
5.1.a Carica della batteria tramite caricabatterie di bordo (se presente)	IT-6
5.1.b Carica della batteria tramite caricabatterie esterno	IT-7
6.1 Pannello di controllo e comando	IT-7
6.2 Esempio ciclo di lavoro	IT-8
7.0 Password di sicurezza	IT-9
7.1 Impostazione parametri	IT-9
7.1.a Impostazione lingua	IT-10
7.1.b Impostazione tipo di batteria	IT-10
7.1.c Impostazione luminosità e contrasto	IT-10
8.1 Display	IT-10
9.1 Riempimento serbatoio	IT-11
10.1 Funzionamento	IT-11
10.1.a Controlli prima dell'uso	IT-11
10.1.b Preparazione macchina e scelta ciclo	IT-12
10.1.c Uso della macchina	IT-12
10.1.d Fine uso e spegnimento	IT-13
10.1.e Allarme massimo livello acqua di recupero	IT-13
10.1.f Lista allarmi	IT-14
11.1 Scarico acqua di recupero	IT-15
12.1 Manutenzione e pulizia	IT-15
12.1.a Svuotamento e pulizia serbatoio acqua pulita	IT-15
12.1.b Pulizia serbatoio acqua di recupero	IT-16
12.1.c Pulizia tergitore	IT-16
12.1.d Pulizia filtro acqua pulita	IT-16
12.1.e Sostituzione spazzola	IT-17
12.1.f Sostituzione gomme tergitore	IT-17
12.1.g Pulizia filtro serbatoio acqua di recupero	IT-17
12.1.h Sostituzione fusibili	IT-17
12.1.i Regolazione tergitore	IT-18
12.1.l Configurazione caricabatterie	IT-18
Problemi - Cause - Rimedi	IT-19
13.1 Garanzia	IT-20
Schemi elettrici	IT-21

Dati tecnici

	30M45	30D45	30D50
Tipo di guida	Operatore a terra		
Caratteristiche			
Alimentazione	Batteria	Batteria	Batteria
Tensione di alimentazione	Vedi targhetta dati tecnici		
Potenza installata	750 W	930 W	1030 W
Avanzamento	Manuale	Trazionata	Trazionata
Larghezza pista lavaggio *	430 mm	430 mm	500 mm
Larghezza di aspirazione	650 mm	650 mm	650 mm
Resa oraria teorica	1720 m ² /h	1935 m ² /h	2250 m ² /h
Spazzole / Pad			
Diametro / Numero	430mm/17"x1	430mm/17"x1	250mm/10"x2
Potenza motore / numero	350 Wx1	350 Wx1	450 Wx1
Velocità motore	190 giri/min.	190 giri/min.	200 giri/min.
Pressione specifica	33 gr/cm ²	33 gr/cm ²	33 gr/cm ²
Aspirazione			
Potenza motore	400 W	400 W	400 W
Depressione	1189 mmH ₂ O	1189 mmH ₂ O	1189 mmH ₂ O
Portata d'aria	28 l / sec	28 l / sec	28 l / sec
Rumorosità	Min. 58 dB (A)  / Max. 64 dB (A) 		
Trazione			
Potenza motore	---	180 W	180 W
Serbatoio			
Riciclo	No	No	No
Capacità soluzione	30 l	30 l	30 l
Capacità recupero	33 l	33 l	33 l
Dimensioni (lxwxh) senza tergitore	1210 x 560 x 1020 mm	1210 x 560 x 1020 mm	1100 x 570 x 1020 mm
Vibrazioni ISO 5349 m/sec²	< 2,5	< 2,5	< 2,5
Peso			
Peso a vuoto	68 Kg	74 Kg	76 Kg
Peso con batterie	121 Kg	127 Kg	129 Kg
Peso ordine marcia GVW	151 Kg	157 Kg	159 Kg

* La pista di lavaggio si intende con macchina in funzione e spazzola schiacciata.

	30M45	30D45	30D50
Accessori			
Spazzola PPL ø 0,7	40.0002.00 POLY 0,7	40.0002.00 POLY 0,7	40.0010.00 POLY 0,7
Paraspruzzi spazzola	24.0237.00	24.0237.00	24.0261.00
Gomma tergitoro anteriore	39.0129.00	39.0129.00	39.0129.00
Gomma tergitoro posteriore	39.0130.00	39.0130.00	39.0130.00
Accessori a richiesta			
Spazzola PPL strong ø 0,9	40.0102.00 POLY 0,9	40.0102.00 POLY 0,9	40.0110.00 POLY 0,9
Spazzola tynex ø 1,2 grit 80	40.0202.00	40.0202.00	40.0210.00
Trascinatore	40.1007.00	40.1007.00	40.1110.00
Gomma tergitoro anteriore antiolio	39.0131.00	39.0131.00	39.0131.00
Gomma tergitoro posteriore antiolio	39.0132.00	39.0132.00	39.0132.00

1.1 INTRODUZIONE



PERICOLO:

Prima di utilizzare la macchina leggere attentamente il libretto “**AVVERTENZE DI SICUREZZA PER LAVASCIUGA PAVIMENTI**” allegato al presente.

2.1 CONOSCENZA DELLA MACCHINA (Fig. 1)

- 1) Maniglione di guida.
- 2) Cruscotto comandi.
- 3) Leva azionamento tergipavimento.
- 4) Rubinetto erogazione acqua.
- 5) Serbatoio soluzione.
- 6) Coperchio serbatoio.
- 7) Apertura carico acqua pulita.
- 8) Ruote.
- 9) Flangia rotazione spazzola.
- 10) Spazzola.
- 11) Tergipavimento.
- 12) Tubo scarico acqua di recupero.
- 13) Tubo aspirazione acqua tergipavimento.
- 14) Serbatoio acqua di recupero.
- 15) Tubo di livello / scarico acqua pulita.
- 16) Caricabatterie (optional).
- 17) Filtro acqua pulita.
- 18) Ruote pivotanti.
- 19) Pedale salita / discesa spazzola.
- 20) Sensore touch avviamento trazione e rotazione spazzole.

3.1 DISIMBALLO (Figg. 1-2)

Una volta rimosso l'imballo come indicato nelle istruzioni riportate sull'imballo stesso, controllare l'integrità della macchina e di tutti i componenti in dotazione.

Se si riscontrano danni evidenti contattare il concessionario di zona e il trasportatore entro 3 giorni dal ricevimento.

- Rimuovere la busta (21) contenente gli accessori.
- Tagliare la reggia (22).
- Rimuovere i blocchi (23) e (24) in legno.
- Sollevare la flangia spazzola (9) premendo

sul pedale (19) (vedi relativo paragrafo).

- Sollevare il supporto tergitore (25) sollevando la maniglia (3 Fig. 1) (vedi relativo paragrafo).
- Posizionare uno scivolo e scaricare la macchina dal bancale.

3.1.a - Dotazione macchina (Fig. 3)

Gli accessori in dotazione sono i seguenti:

- 10) Spazzola/e.
- 11) Tergitore.
- 26) Tubo flessibile carico acqua.
- 27) Manuale d'uso e manutenzione della macchina.
- 28) Manuale istruzioni caricabatterie (se presente).
- 29) Cavo di alimentazione caricabatteria (se presente).
- 30) Fusibile 5A.
- 31) Filtro per bocca serbatoio acqua pulita.

4.1 ASSEMBLAGGIO COMPONENTI

4.1.a - Montaggio del tergitore (Fig. 4)

- Allentare i due volantini (32) presenti sul tergitore (11).
- Montare il tergitore (11) sul supporto (25) serrando i due volantini (32).
- Collegare il tubo (13) al raccordo (33) del tergitore.



NOTA:

Effettuare le precedenti operazioni con il supporto tergitore abbassato.

4.1.b - Montaggio spazzola (Fig. 5)



PERICOLO:

Operazione da effettuarsi in due persone!

- Sollevare leggermente la flangia (9) rotazione spazzola e rimuovere la protezione in polistirolo (34).
- Montare la spazzola come descritto nel paragrafo “sostituzione spazzola”.

4.1.c - Installazione e collegamento batterie (Fig. 6)



AVVERTENZA:

CONTROLLARE CHE IL SERBATOIO DI RECUPERO E IL SERBATOIO ACQUA PULITA SIANO VUOTI.

- Scollegare la spina (35).
- Premere il pulsante (36) e sollevare il serbatoio (14) fino al completo ribaltamento.
- Posizionare le batterie (37) come indicato in figura e collegarle come indicato nello schema di Fig. 6 utilizzando i cavi in dotazione.
- Avvitare i morsetti (38) utilizzando una chiave isolata.
- Abbassare il serbatoio (14) fino a sentire il "Click" di aggancio.
- Collegare la spina (35) alla relativa presa (39).



NOTA:

La connessione delle batterie deve essere eseguita da personale specializzato.

5.1 CARICA DELLA BATTERIA



PERICOLO:

Effettuare la carica delle batterie in locali ben areati e conformi alle norme vigenti nel paese di utilizzo.

Per le informazioni relative alla sicurezza attenersi a quanto descritto nel capitolo 1 del presente manuale.



AVVERTENZA:

Per le informazioni e le avvertenze relative alla batteria e al caricabatteria di bordo (se presente) attenersi a quanto indicato nel manuale del caricabatteria allegato al presente.



AVVERTENZA:

La macchina esce dalla fabbrica tarata per il funzionamento con batterie a gel. Se si dovessero installare delle batterie di altro tipo, vedere paragrafo "Impostazione parametri".

E' vietato utilizzare la macchina con batterie a gel con taratura per batterie ad acido o altro.



NOTA:

Per la ricarica completa delle batterie sono necessarie 10 ore. Evitare ricariche parziali.

5.1.a - Carica della batteria tramite caricabatterie di bordo (se presente) (Fig. 7)

- Portarsi con la macchina nei pressi di una presa di corrente elettrica di rete.



AVVERTENZA:

È importante collegare prima il cavo (41) alla presa (42), poi collegare il cavo (41) alla presa di corrente.

- Prelevare dall'apposita sede il cavo (41) e collegarlo alla presa (42) presente nella macchina, quindi collegare l'altra estremità alla presa di corrente di rete.
- Verificare che il led verde (43) lampeggi 2 volte e successivamente passi dal colore "Verde" al colore "Rosso" illuminato fisso.



AVVERTENZA:

Controllare che la tensione di rete sia compatibile con la tensione di funzionamento del caricabatteria (230 Vac per mercato Europeo; 115 Vac per mercato Americano; 50/60 Hz).

- Lasciare in carica le batterie fino all'illuminazione del led (43) "Verde", quindi staccare il cavo (41) di alimentazione e riporlo.

5.1.b - Carica della batteria tramite caricabatterie esterno (Fig. 8)



AVVERTENZA:

È importante collegare prima la spina (35) alla presa (44) del caricabatterie poi collegare il caricabatterie alla presa di rete, altrimenti le batterie non si ricaricano.

- Portarsi con la macchina nei pressi della stazione di carica delle batterie.
- Staccare la spina (35) delle batterie dalla presa (39) dell'impianto.
- Collegare la spina (35) delle batterie alla presa (44) del caricabatterie esterno.
- Alla fine della ricarica delle batterie ricollegare la spina (35) delle batterie alla presa (39) dell'impianto.

6.1 PANNELLO DI CONTROLLO E COMANDO (Fig. 9)



AVVERTENZA:



Prima di utilizzare la macchina è necessario impostare il ciclo di lavoro come indicato nel relativo paragrafo.

20) Sensore avviamento trazione e rotazione spazzola/e

• (per modello con trazione)

Verificare sul display che ci sia impostata almeno la velocità minima di trazione.

Agendo sul sensore (20) con pulsante

(45) “”, pulsante (52) “” e pulsante

(51) “” inseriti avvia la trazione e la rotazione della/e spazzola/e e l'erogazione dell'acqua.

Automaticamente la macchina si avvia in avanti; premendo e mantenuto premuto il pulsante (48) “” mentre si agisce anche sul sensore (20) la macchina si avvia in retromarcia.

Per effettuare la retromarcia, sollevare il tergitoro.

20) Sensore avviamento rotazione spazzola/e

• (per modello senza trazione)

Agendo sul sensore (20) con pulsante

(45) “”, pulsante (52) “” e pulsante

(51) “” inseriti avvia la rotazione della/e spazzola/e e l'erogazione dell'acqua.

45) Interruttore generale “”

Premendo il pulsante si inserisce tensione ai circuiti abilitando i comandi e i relativi pulsanti; il display (46) si illumina.

Per togliere tensione ai circuiti ripremere il pulsante.

46) Display

Si illumina dopo l'inserimento della tensione ai circuiti tramite il pulsante (45)

“”.

Sul display viene visualizzato lo stato macchina, la carica delle batterie, le ore di lavoro ed i messaggi di allarme.

47) Pulsanti regolazione velocità (solo per modello con trazione)

Pulsante (47a) “”.

Premuto aumenta la velocità di trazione.

Pulsante (47b) “”.

Premuto diminuisce la velocità di trazione.

Sul display (46) verrà visualizzata la velocità impostata.

48) Pulsante retromarcia “” (solo per modello con trazione)



Verificare sul display che ci sia impostata almeno la velocità minima di trazione.

Premuto e mantenuto premuto mentre si aziona il sensore (20) la macchina si muoverà in retromarcia verso l'operatore. Sul display apparirà il seguente simbolo “





50) Pulsante avviamento aspiratore



Il funzionamento del pulsante è abilitato dal pulsante (45) “” inserito.

Premere il pulsante (50) “”, si avvia il funzionamento dell’aspiratore; sul display appare il simbolo “”.

Per spegnere l’aspiratore, premere il pulsante (50), la turbina continuerà a funzionare per alcuni secondi in modo da aspirare il liquido presente sul pavimento, dopo di che si spegnerà automaticamente. Sul display scomparirà il simbolo “”.

49) Pulsante funzionamento silenzioso



Premendo il pulsante (49) “” si riduce la velocità della turbina di aspirazione riducendo sensibilmente il rumore che la macchina emette; con funzione abilitata sul display appare il simbolo “”.



Ripremendo il pulsante (49) “” si disabilita la funzione e la macchina riprende a funzionare in modo standard; sul display scompare il simbolo “”.

i NOTA:

Spegnendo la turbina di aspirazione con la modalità “funzionamento silenzioso” abilitata, il funzionamento della turbina stessa si commuterà automaticamente in modalità “funzionamento standard” per tutto il tempo di ritardo di spegnimento.

51) Pulsante elettrovalvola acqua “”

Il funzionamento del pulsante è abilitato dal pulsante (45) “” e dal pulsante (52) “” inseriti.

Premere il pulsante (51) “”, sul display appare il simbolo “”, e si predispone l’apertura dell’elettrovalvola acqua. Il funzionamento della stessa è comandato dal sensore (20).



La quantità di acqua è regolabile tramite il rubinetto a leva (4).

Per fermare l’erogazione dell’acqua premere il pulsante (51) “”.

52) Pulsante abilitazione rotazione

spazzola/e “”

Il funzionamento del pulsante è abilitato dal pulsante (45) “” inserito.

Premere il pulsante (52) “”, si abilita la rotazione della/e spazzola/e; sul display appare il simbolo “”. Il funzionamento della/e spazzola/e è comandato dal sensore (20).

Per disabilitare la rotazione della spazzola, premere il pulsante (52) “”.

4) Rubinetto regolazione quantità acqua

Ruotare il rubinetto (4) in senso antiorario per aumentare la quantità di soluzione, viceversa per diminuirla.

6.2 ESEMPIO CICLO DI LAVORO (Fig. 9)

Impostazione di un ciclo di lavaggio con spazzola e asciugatura.

- Premere il pulsante (51) per abilitare l’erogazione dell’acqua.
- Premere il pulsante (52) per abilitare la rotazione della o delle spazzole.
- Premere il pulsante (50) si avvia l’aspiratore.

i NOTA:

In ambienti particolari è possibile attivare la funzione silenziatore premendo il pulsante (49).

**AVVERTENZA:**

All’accensione fare attenzione a non sfiorare il sensore touch (20); la macchina va in allarme e sul display appare il simbolo lampeggiante “”.

Se si rilascia il sensore entro due secondi l'allarme si disinserisce automaticamente oltre i due secondi è necessario spegnere e riaccendere la macchina.

- Selezionare la velocità desiderata agendo sui pulsanti (47a) o (47b) (solo pr modello con trazione).



NOTA:

È possibile variare la velocità, anche durante il ciclo di lavoro, con macchina in movimento agendo sui relativi pulsanti.

- Sfiocare con un dito il tasto (20) touch, la macchina avvia il programma impostato e inizia il ciclo di lavoro.



NOTA:

È possibile variare il programma di lavoro in funzione alle esigenze di lavoro.

Per variare il ciclo di lavoro è necessario fermare la macchina, impostare un nuovo ciclo e attivare il ciclo premendo il pulsante (20) touch.

7.0 PASSWORD DI SICUREZZA

La macchina può essere dotata di password di sicurezza, per l'attivazione o la disattivazione rivolgersi al servizio di assistenza tecnica. Qualora la password fosse attiva, per l'inserimento del valore scelto seguire le indicazioni sul display.

La password rimane attiva per 75 minuti dallo spegnimento o dall'ultimo utilizzo della macchina; se si vuole riabilitare l'inserimento della password agire come segue:

Spegnere la macchina, staccare il connettore batterie (35 Fig. 8) per alcuni secondi quindi ricollegarlo.

Alla riaccensione della macchina si dovrà digitare la password.

7.1 IMPOSTAZIONE PARAMETRI (Fig. 9)

L'operatore ha la possibilità di accedere al menù per impostare i seguenti parametri:

Lingua;

Tipo di batterie;

Luminosità / Contrasto.

Per accedere al menù agire come segue:

- Premere e mantenere premuti i pulsanti (47b) e (52) "⊖", quindi premere il pulsante di accensione (45) "⏻" per avviare la macchina fino a visualizzare la seguente videata:



- Rilasciare i tasti premuti.
- Inserire la Password premendo i tasti (47a) (47b) fino a visualizzare sul display il numero "10".
- Premere il tasto (51) "⊕" per confermare la password ed entrare nel menù di impostazione parametri; si visualizza la seguente videata:



- Per scorrere all'interno del menù di impostazione parametri premere il tasto (52) "⊖" e in successione si vedono le seguenti videate:





7.1.a - Impostazione lingua

- Entrare nel menù di impostazione parametri fino a visualizzare la seguente videata:



- Scegliere la lingua agendo sui tasti (47a) e (47b), quindi premere il tasto (51) "⏏" per confermare la scelta.

7.1.b - Impostazione tipo di batteria

- Entrare nel menù di impostazione parametri fino a visualizzare la seguente videata:

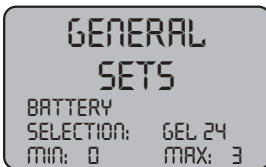

- Scegliere il tipo di batteria agendo sui tasti (47a) e (47b), quindi premere il tasto (51) "⏏" per confermare la scelta;

GEL = Batteria a Gel
AGM = Batteria AGM
WET = Batteria ad ACIDO

7.1.c - Impostazione luminosità e contrasto

- Entrare nel menù di impostazione parametri fino a visualizzare la seguente videata:



- Scegliere il tipo di luminosità del display impostando un valore da "0 a 10" agendo sui tasti (47a) e (47b), quindi premere il tasto (52) "⊖" per passare all'impostazione del contrasto.



- Scegliere il tipo di contrasto del display impostando un valore da "5 a 50" agendo sui tasti (47a) e (47b), quindi premere il tasto (51) "⏏" per confermare la scelta.

8.1 DISPLAY (Fig. 10)

Sul display si visualizzano i seguenti pittogrammi:

"A" = Batteria

Indica lo stato di carica della batteria;

"A1" = batteria carica;

"A2" = batteria scarica.



=velocità trazione (se presente)



È possibile variare la velocità di spostamento da "0" a velocità massima in 5 step agendo

sui tasti "▶" e "◀" per aumentare o diminuire la velocità.



 = **retromarcia (se presente)**

Si visualizza sul display quando si seleziona il tasto  e si effettua la retromarcia; al rilascio del tasto il pittogramma scompare.



 = **Aspiratore funzionante**

Si visualizza sul display quando si seleziona il tasto  indicando che l'aspiratore funziona; ripremendo il tasto  per fermare il funzionamento il pittogramma lampeggia per qualche secondo e scompare quando l'aspiratore si ferma.



 = **Funzionamento silenzioso**

Con aspiratore funzionante. Si visualizza sul display quando si seleziona il tasto  indicando che l'aspiratore funziona con un regime di giri ridotto; ripremendo il tasto  per ritornare al funzionamento normale il pittogramma scompare.

 = **Predisposizione erogazione acqua**

Si visualizza sul display quando si seleziona il tasto  indicando che è abilitata l'elettrovalvola di erogazione acqua; ripremendo il tasto  si disabilita il funzionamento dell'elettrovalvola e il pittogramma scompare.

 = **Predisposizione rotazione spazzola**

Si visualizza sul display quando si seleziona il tasto  indicando che è abilitata la rotazione della spazzola; ripremendo il tasto  si disabilita il funzionamento del motore rotazione spazzola e il pittogramma scompare.

 = **Massimo livello liquido nel serbatoio**

Si visualizza quando il liquido nel serbatoio di recupero ha raggiunto il livello massimo.

9.1 RIEMPIMENTO SERBATOIO (Fig. 11)



AVVERTENZA:

Introdurre nel serbatoio solo acqua pulita di rete con temperatura non superiore a 50°C.

- Prelevare il tubo (26) in dotazione, collegare l'estremità (26a) a un rubinetto e l'estremità (26b) inserirla nel serbatoio (5).
- Controllare che il rubinetto (53) sia aperto.
- Aprire il rubinetto e riempire il serbatoio (5).
- Il livello dell'acqua contenuta nel serbatoio è visualizzato sul tubo trasparente (15).
- Versare nel serbatoio il liquido detergente.



NOTA:

Utilizzare solo detersivi non schiumosi, per la quantità attenersi alle istruzioni del produttore del detergente e al tipo di sporco.



PERICOLO:

In caso di contatto del detergente con occhi e pelle o in caso di ingerimento fare riferimento alla scheda di sicurezza e di impiego del produttore del detergente.

10.1 FUNZIONAMENTO (Fig. 1)

10.1.a - Controlli prima dell'uso

- Controllare che il tubo (12) di scarico del serbatoio di recupero sia correttamente agganciato e correttamente tappato.
- Controllare che il raccordo (54) posto sul tergipavimento (11) non sia ostruito e che il tubo sia correttamente collegato.
- Controllare che il tubo (15) di scarico acqua pulita sia correttamente agganciato agli appositi supporti e che il rubinetto (53) sia aperto.
- Premere il pulsante (45) e controllare lo stato di carica delle batterie sul display.

10.1.b - Preparazione macchina e scelta ciclo (Fig. 9-12)

- Premere il pulsante (45 Fig.9), si illumina il display (46 Fig.9) indicando lo stato di carica delle batterie.
- Sganciare la leva (3 Fig. 12) ed abbassarla; il tergipavimento (11 Fig. 12) scende.
- Premere il pedale (19 Fig. 12), sganciarlo dall'apposito aggancio e sollevarlo, la/e spazzola/e (10 Fig. 12) si abbassa/no.

Ciclo di lavoro:

- La macchina ha la possibilità di effettuare 4 cicli di lavoro:

Ciclo solo asciugatura:

- Per effettuare solo il ciclo di asciugatura premere il pulsante (50 Fig. 9), si avvia l'aspiratore.
Per i modelli con trazione agire sugli appositi comandi per avviare la trazione.

Ciclo solo spazzolatura:

- Per effettuare solo il ciclo di spazzolatura premere il pulsante (52 Fig. 9) per abilitare la rotazione della/e spazzola/e.
Premere il comando posizionato sul maniglione per avviare la rotazione della/e spazzola/e (per i modelli con trazione integrata si avvia anche la trazione).

Ciclo lavaggio, spazzolatura:

- Premere il pulsante (52 Fig. 9) per abilitare la rotazione della/e spazzola/e; premere il pulsante (51 Fig. 9) per abilitare l'erogazione dell'acqua.
Premere il comando posizionato sul maniglione per avviare la rotazione della/e spazzola/e e l'erogazione dell'acqua (per i modelli con trazione integrata si avvia anche la trazione).

Ciclo di lavaggio, spazzolatura, asciugatura:

- Premere il pulsante (50 Fig. 9) per avviare l'aspiratore, il pulsante (52 Fig. 9) per abilitare la rotazione della/e spazzola/e e premere il pulsante (51 Fig. 9) per abilitare l'erogazione dell'acqua.

Premere il comando posto sul maniglione per avviare la rotazione della/e spazzola/e e l'erogazione dell'acqua (per i modelli con trazione integrata si avvia anche la trazione).

10.1.c - Uso della macchina (Fig. 1)

- Dopo aver avviato la macchina e scelto il tipo di ciclo, iniziare le operazioni di pulizia spingendo la macchina tramite il maniglione (1 Fig. 1) o agendo sul sensore (20 Fig. 1) per avviare la trazione (per i modelli dotati).



NOTA:

Fare attenzione ai pavimenti particolarmente delicati; non utilizzare la macchina ferma con la rotazione della spazzola inserita. È possibile, per macchie particolarmente sporche regolare la velocità di trazione su "0" in modo che la spazzola ruoti sempre nella stessa posizione senza sforzare il motore trazione.



NOTA:

La corretta pulizia e asciugatura del pavimento si effettua procedendo con la macchina in avanti, procedendo in retromarcia la macchina non asciuga; in questa fase sollevare sempre il tergitore per evitare danni alle racle.

- Regolare la velocità di trazione (se presente) agendo come indicato in precedenza.
- Eventualmente regolare la quantità di acqua di lavaggio tramite il rubinetto (4 Fig. 1).
- Controllare lo stato di carica delle batterie tramite il display.

10.1.f -Lista allarmi (Fig. 9)

Quando si presenta un malfunzionamento della macchina, sul display (46) appare il tipo di allarme come da elenco sotto riportato.

Consultare l'elenco ed eseguire le procedure consigliate per ripristinare il corretto funzionamento della macchina.

Se i rimandi consigliati non dovessero avere un buon esito, contattare il Servizio di Assistenza Tecnica.

Allarme	Significato	Soluzione
AL_1: Function Amp.Spazzole	Protezione Amperometrica Spazzole	Verificare modo d'uso della funzione spazzole. Rilevata corrente di lavoro elevata da parte del motore spazzole.
AL_2: Function Amp.Aspiratore	Protezione Amperometrica Aspiratore	Verificare assorbimento motore aspiratore. Rilevata corrente di lavoro elevata da parte del motore aspiratore.
AL_3: Function Potenza Guasta	Stadio di potenza danneggiato	Stadio potenza spazzole o aspiratore danneggiato: sostituire scheda.
AL_4: Function Sovracorrente	Sovracorrente su uscite spazzola o aspiratore	Rilevato cortocircuito sull'uscita motore spazzole o aspiratore: verificare connessioni e stato motori.
AL_5: Function Sovratemperatura	Protezione termica su stadio spazzole/aspiratore	Surriscaldamento stadio potenza spazzole e aspiratore: verificare assorbimenti.
AL_15: Traction Sovratemperatura	Protezione termica su stadio trazione	Surriscaldamento stadio potenza trazione: verificare assorbimenti.
AL_16: Traction Potenza Guasta	Stadio di potenza Trazione danneggiato	Stadio potenza trazione danneggiato: sostituire scheda.
AL_17: Traction Sovracorrente	Sovracorrente su uscita Trazione	Rilevato cortocircuito sull'uscita motore trazione: verificare connessioni e stato del motore.
AL_18: Traction Amp.Trazione	Protezione Amperometrica Trazione	Verificare modo d'uso della funzione trazione. Rilevata corrente di lavoro elevata da parte del motore trazione.
AL_20: General EEprom Guasta	Errore lettura memoria interna	Sostituire scheda.

Allarme	Significato	Soluzione
AL_22: General Rele generale	Rele generale danneggiato	Il relè generale a bordo scheda appare danneggiato: sostituire la scheda.
AL_23: General Sovratensione	Sovratensione	Rilevato sovratensione su scheda funzioni. Controllare connessioni batteria.
AL_24: Traction Connessione Batt	Batteria non connessa alla scheda funzioni	Verificare modo d'uso della funzione trazione. Rilevata corrente di lavoro elevata da parte del motore trazione.
AL_25: General Connessione Tast	Mancanza comunicazione plancia-funzioni	Verificare connessioni tra scheda tastiera e funzioni.

11.1 SCARICO ACQUA DI RECUPERO (Fig. 15)

Alla fine del ciclo di lavaggio oppure quando il serbatoio (14) dell'acqua di recupero risulta pieno è necessario svuotarlo agendo come segue:

NOTA:

Per lo smaltimento dell'acqua di recupero attenersi alle norme vigenti nel paese di utilizzo della macchina.

- Posizionarsi con la macchina vicino a una piletta di scarico.
- Staccare il tubo (12) dal supporto.
- Togliere il tappo (56) dal tubo (12) e scaricare completamente l'acqua contenuta nel serbatoio.

NOTA:

E' possibile modulare la quantità di acqua che fuoriesce premendo la parte finale del tubo (12).

- Reinscrivere il tappo (56) sul tubo (12) e riposizionarlo sul relativo supporto.

12.1 MANUTENZIONE E PULIZIA



AVVERTENZA:

Tutte le operazioni di manutenzione devono essere effettuate con macchina spenta e serbatoio vuoti.

OPERAZIONI DA EFFETTUARSI OGNI GIORNO

12.1.a - Svuotamento e pulizia serbatoio acqua pulita (Fig. 16)



AVVERTENZA:

Alla fine delle operazioni di lavaggio è obbligatorio scaricare e pulire il serbatoio (5) dell'acqua pulita per evitare depositi o incrostazioni.

Dopo aver scaricato il serbatoio dell'acqua di recupero scaricare il serbatoio dell'acqua pulita agendo come segue:

- Posizionarsi con la macchina su una piletta di scarico.

- Staccare il tubo (15) dagli appositi agganci, chiudere il rubinetto (53), abbassare il tubo a terra sulla piletta di scarico, aprire il rubinetto (53) e lasciare scaricare completamente l'acqua.
- Lavare l'interno del serbatoio lasciando il tubo di scarico aperto e introducendo acqua pulita dall'apertura superiore.
- Alla fine della pulizia sollevare il tubo (15), lasciando il rubinetto (53) aperto; agganciare il tubo negli appositi incastri.
- Per scaricare completamente l'acqua dal serbatoio (5) staccare il tubo (57) dal raccordo rapido (58) quindi ruotare il raccordo verso il basso lasciando scaricare completamente l'acqua; oppure rimuovere il coperchio filtro (59).

12.1.b - Pulizia serbatoio acqua di recupero (Fig. 17)



AVVERTENZA:

Alla fine delle operazioni di lavaggio è obbligatorio pulire il serbatoio dell'acqua di recupero per evitare depositi o incrostazioni ed il proliferare di batteri, odori, muffe.

- Scaricare l'acqua di recupero come indicato nel relativo paragrafo posizionandosi con la macchina su una piletta di scarico.
- Rimuovere il coperchio (6).
- Lasciando il tubo (12) abbassato e il tappo rimosso, tramite un tubo versare acqua corrente all'interno del serbatoio (14), pulendolo fino a che dal tubo di scarico fuoriesca acqua pulita.
- Rimontare il tutto procedendo in senso inverso.

12.1.c - Pulizia tergitore (Fig. 4)

Per effettuare una corretta pulizia del tergitore (11) è necessario rimuoverlo agendo come segue:

- Staccare il tubo (13) dal tergitore (11).
- Allentare i pomelli (32) e rimuovere il tergitore (11).
- Lavare il tergitore e in particolar modo le gomme (60) e l'interno del raccordo di aspirazione (33).



NOTA:

Se durante il lavaggio si nota che le gomme (60) si presentano rovinate o usurate è necessario sostituirle o girarle.

- Rimontare il tutto procedendo in senso inverso.

OPERAZIONI DA EFFETTUARSI SECONDO NECESSITÀ

12.1.d - Pulizia filtro acqua pulita (Fig. 18)



NOTA:

Prima di effettuare la pulizia del filtro accertarsi che il serbatoio dell'acqua pulita sia vuoto.

- Svitare e togliere il coperchio (59).
- Rimuovere il filtro (17) e lavarlo in acqua corrente.
- Rimontare il filtro (17) nell'apposita sede, quindi avvitare il coperchio (59).

12.1.e - Sostituzione spazzola (Fig. 19)

Si rende necessaria la sostituzione della spazzola quando la stessa si presenta usurata di 2 cm oppure va sostituita in funzione al tipo di pavimento da lavare; per la sostituzione, agire come segue:

- Sollevare la spazzola agendo sul pedale come indicato nel relativo paragrafo.
- Infilare una mano sotto il gruppo portaspazzola (9); per sganciare la spazzola ruotarla con un colpo secco nel senso di rotazione.
- Sostituire la spazzola agganciandola a mano alla flangia portaspazzola (9).
- Abbassare la flangia portaspazzola (9) agendo sul pedale come indicato nel relativo paragrafo.
- Premere il pulsante (45 Fig. 9) per abilitare i comandi.
- Premere il pulsante (52 Fig. 9) per abilitare la rotazione della spazzola.
- Agire sul sensore (20) posizionato sul maniglione per avviare la rotazione della spazzola.

12.1.f - Sostituzione gomme tergitore (Fig. 20)

Quando si nota che l'asciugatura del pavimento risulta difficoltosa o che nel pavimento rimangono alcune tracce di acqua è necessario controllare lo stato di usura delle gomme del tergitore (60):

- Rimuovere il gruppo tergitore (11) come indicato nel paragrafo "Pulizia tergitore".
- Premere il fermo (67) ed aprire la maniglia a ripresa (68).
- Rimuovere le due barrette di fermo gomma (69) e rimuovere la gomma esterna (70).
- Allentare i due tenditori (71) e rimuovere la barra di fermo (72) e la gomma interna (73).



NOTA:

Quando le gomme (70) o (73) sono usurate da un lato, per una volta, possono essere capovolte.

- Sostituire o capovolgere le gomme (70) o (73) senza invertirle.
- Rimontare il tutto procedendo in senso inverso.



NOTA:

È possibile avere due tipi di gomme: Gomme in para per tutti i tipi di pavimento e gomme in poliuretano per pavimenti di officine meccaniche, sporchi di olio.

12.1.g - Pulizia filtro serbatoio acqua di recupero (Fig. 21)

Rimuovere il coperchio superiore per accedere all'interno del serbatoio acqua di recupero.

- Allentare il pomello (75) e rimuovere il filtro (76).
- Lavare il filtro (76) con acqua corrente e rimontarlo in macchina serrando il pomello (75).

12.1.h - Sostituzione fusibili (Figg. 6-22)



AVVERTENZA:

Sostituire il fusibile bruciato con uno di pari amperaggio.

- Staccare la spina (35) dalla presa (39).
- Togliere il coperchio (61) svitando le viti (62) per accedere al fusibile.

Fusibile (74) - 5A

Protezione scheda elettronica.

- Rimontare il coperchio (61).

Fusibile (63) - 75A

Fusibile batteria.

- Per la sostituzione del fusibile posto sul polo positivo della batteria procedere nel seguente modo:



AVVERTENZA:

Controllare che il serbatoio di recupero sia vuoto.

- Scollegare la spina (35).
- Premere il pulsante (36 Fig. 6) e sollevare il serbatoio (14) fino al completo ribaltamento, quindi sostituire il fusibile (63 Fig. 6).

12.1.i - Regolazione tergitore (Fig. 23)

- É possibile regolare la posizione del tergitore in altezza e regolare l'incidenza delle racle sul pavimento.

Regolazione in altezza

- Abbassare il tergitore agendo sull'apposita leva.
- Allentare la vite (55) e alzare o abbassare la ruota (55a) fino a posizionare il tergitore nella posizione voluta, quindi avvitare la vite (55).

Regolazione incidenza

- Abbassare il tergitore agendo sull'apposita leva.
- Avviare l'aspiratore e procedere per qualche metro, quindi spegnere l'aspiratore e fermare la macchina.
- Controllare l'incidenza delle gomme (60) sul pavimento

Fig. A = troppo schiacciata

Fig. B = troppo sollevata

Fig. C = posizione corretta

- Per la regolazione agire sul pomello grigio (64) ruotandolo in senso antiorario l'incidenza aumenta, viceversa diminuisce.

12.1.i - Configurazione caricabatterie (Fig. 24)



AVVERTENZA:

La macchina esce dalla produzione con una configurazione standard per il funzionamento con batterie a gel tipo "Sonnenschein".



AVVERTENZA:

Scollegare la spina batteria dalla presa.

- Rimuovere il carter (61 Fig. 24) svitando le viti (62 Fig. 24).

Configurazione standard con batterie a gel tipo Sonnenschein

- Togliere il tappino (66) posto sotto il caricabatterie (16).
- Agire sugli switch (DP1) e (DP2) posizionandoli come indicato in figura "A".

E' possibile modificare la configurazione agendo come segue:

Configurazione per batterie a gel di tipo diverso da Sonnenschein

- Togliere il tappino (66) posto sotto il caricabatterie (16).
- Agire sugli switch (DP1) e (DP2) posizionandoli come indicato in figura "B".

Configurazione per batterie ad acido

- Togliere il tappino (66) posto sotto il caricabatterie (16).
- Agire sugli switch (DP1) e (DP2) posizionandoli come indicato in figura "C".

PROBLEMI - CAUSE - RIMEDI

PROBLEMA	CAUSA	RIMEDIO
Premendo il pulsante (45) “  ” il display non si accende.	Batteria scarica. Fusibile generale bruciato. Spina batterie ancora posizionata su presa caricabatterie.	Controllare lo stato di carica della batteria. Sostituire il fusibile generale da 5A oppure 80A. Posizionare la spina nel modo corretto.
Spazzola non ruota.	Scheda funzioni danneggiata. Scheda display danneggiata. Sensore touch sul maniglione guasto. Motore spazzola danneggiato. Pulsante spazzola non premuto.	Sostituire. Sostituire. Sostituire. Sostituire. Premere il relativo pulsante.
Aspiratore non funziona.	Scheda funzioni danneggiata. Scheda display danneggiata. Motore aspirazione danneggiato. Pulsante aspiratore non premuto. Serbatoio di recupero pieno.	Sostituire. Sostituire. Sostituire. Premere il pulsante. Svuotare, lavare e pulire il serbatoio e le sonde.

PROBLEMA	CAUSA	RIMEDIO
La macchina non asciuga bene lasciando tracce di acqua nel pavimento.	<p>Aspiratore spento</p> <p>Tubo di aspirazione intasato.</p> <p>Tergitore sporco.</p> <p>Serbatoio di recupero pieno.</p> <p>Filtro acqua sporca intasato.</p> <p>Gomme tergitore usurate.</p>	<p>Avviare l'aspiratore</p> <p>Controllare e eventualmente pulire il tubo di aspirazione che collega il tergitore al serbatoio di recupero.</p> <p>Pulire il tergitore.</p> <p>Svuotare il serbatoio di recupero.</p> <p>Pulire filtro.</p> <p>Capovolgere o sostituire le gomme tergitore.</p>
Non fuoriesce acqua.	<p>Serbatoio vuoto.</p> <p>Interruttore abilitazione elettrovalvola non premuto.</p> <p>Rubinetto chiuso.</p> <p>Filtro intasato.</p> <p>Elettrovalvola non funzionante.</p>	<p>Riempire il serbatoio.</p> <p>Premere l'interruttore.</p> <p>Aprire il rubinetto.</p> <p>Pulire il filtro.</p> <p>Chiamare il servizio di assistenza tecnica.</p>
Pulizia pavimento insufficiente.	<p>Spazzole o detergente inadeguati.</p> <p>Spazzola consumata.</p>	<p>Usare spazzole o detergenti adatte al tipo di pavimento o di sporco da pulire.</p> <p>Sostituire la spazzola</p>
<p>Spazzola non ruota.</p> <p>Aspiratore non funziona.</p> <p>Non fuoriesce acqua.</p>	<p>Sensore guasto.</p>	<p>Sostituire.</p>

13.1 GARANZIA

Durante il periodo di garanzia verranno riparate o sostituite, in forma gratuita, tutte le parti guaste o difettose.

Sono escluse dalla garanzia tutte le parti danneggiate da manomissione o da un uso non corretto della macchina.

Per attivare la procedura di garanzia rivolgersi al proprio rivenditore o al centro di assistenza di competenza muniti di documento di acquisto.

SCHEMI ELETTRICI

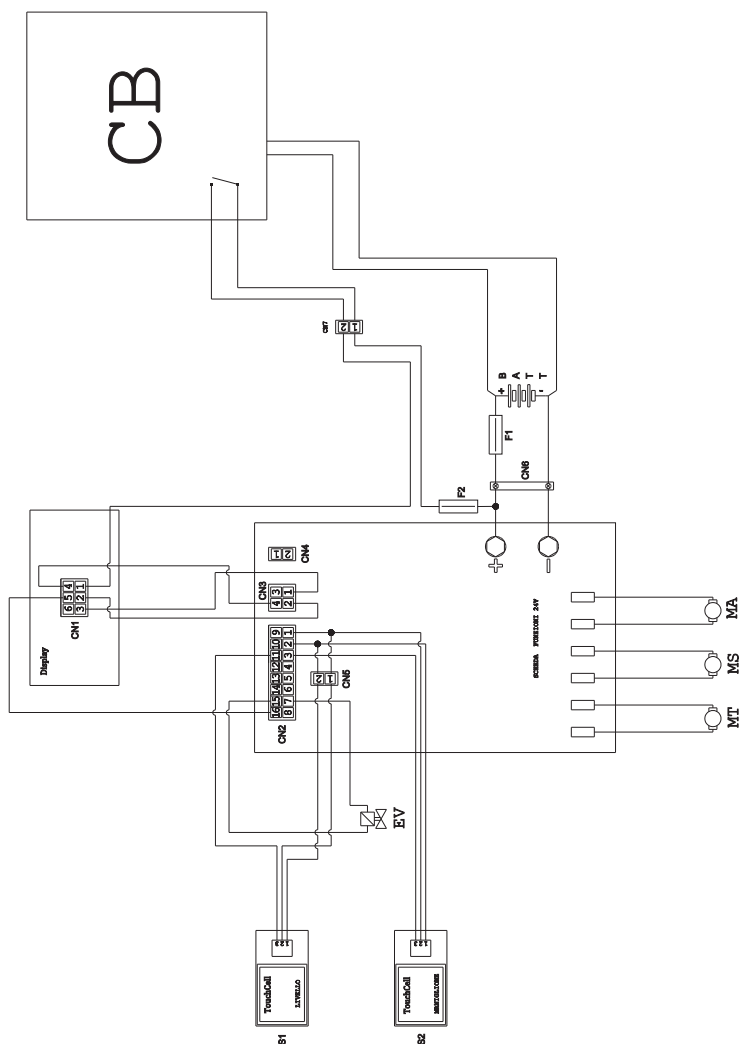

BATT Batteria
CN1 Connettore 6 poli Display
CN2 . Connettore 16 poli Scheda elettronica
CN3 Connettore 4 poli Scheda display
CN4 Libero
CN5 Connettore volante 2 poli
 Sensore Touch man.
CN6 Connettore batterie
EV Elettrovalvola

F1 Fusibile
F2 Fusibile 5A
MA Motore aspirazione
MS Motore spazzola
MT Motore trazione
PC Pompa chimico
S1 Sensore Touch livello recupero
S2 Sensore Touch maniglione
 Scheda funzioni 24V

*Dear Customer,
Thank you for choosing one of our cleaning products.*



The floor scrubber dryer that you have purchased has been designed to satisfy the user in terms of ease of use and reliability over time.

We are aware that in order for a good product to stay that way, over time, it requires continuous updates aimed at meeting the expectations of those who use it on a daily basis. For this reason, we hope that you will not only be a satisfied customer but also a partner who does not hesitate to give us your opinions and ideas originating from your personal day-to-day experience.

Contents

Technical data	EN-3
1.1 Introduction	EN-5
2.1 Getting to know the machine	EN-5
3.1 Unpacking	EN-5
3.1.a Standard machine equipment	EN-5
4.1 Assembling the components	EN-5
4.1.a Wiper assembly.....	EN-5
4.1.b Brush assembly.....	EN-5
4.1.c Installing and connecting the batteries	EN-6
5.1 Charging the battery	EN-6
5.1.a Charging the battery using the on board battery charger (if present)	EN-6
5.1.b Charging the battery using an external battery charge	EN-7
6.1 Control panel	EN-7
6.2 Working cycle example	EN-8
7.0 Safety password	EN-9
7.1 Parameter setting	EN-9
7.1.a Language setting.....	EN-10
7.1.b Battery type setting.....	EN-10
7.1.c Brightness and contrast setting.....	EN-10
8.1 Display	EN-10
9.1 Filling the tank	EN-11
10.1 Operation	EN-11
10.1.a Checks before use	EN-11
10.1.b Preparing the machine and choosing the cycle	EN-12
10.1.c Using the machine	EN-12
10.1.d End of use and switching off	EN-13
10.1.e Maximum recovery tank water level alarm.....	EN-13
10.1.f Alarms list	EN-14
11.1 Draining the recovery water	EN-15
12.1 Maintenance and cleaning	EN-15
12.1.a Emptying and cleaning the clean water tank	EN-15
12.1.b Cleaning the recovery water tank	EN-16
12.1.c Cleaning the squeegee	EN-16
12.1.d Cleaning the clean water filter.....	EN-16
12.1.e Replacing the brush	EN-17
12.1.f Replacing the squeegee rubber blades	EN-17
12.1.g Cleaning the recovery water tank	EN-17
12.1.h Replacing the fuses	EN-17
12.1.i Wiper adjustment	EN-18
12.1.l Battery charger and digital instrument configuration.....	EN-18
Troubleshooting	EN-19
13.1 Warranty	EN-20
Wiring diagram	EN-21

Technical data

	30M45	30D45	30D50
Type of use	Operator on ground		
Characteristics			
Power supply	Battery	Battery	Battery
Power supply voltage	See technical data plate		
Installed load	750 W	930 W	1030 W
Forward movement	Manual	Tractioned	Tractioned
Washing width *	430 mm	430 mm	500 mm
Drying width	650 mm	650 mm	650 mm
Theoretical hourly working capacity	1720 m ² /h	1935 m ² /h	2250 m ² /h
Brushes / Pad			
Diameter / Number	430mm/17"x1	430mm/17"x1	250mm/10"x2
Motor power / number	350 Wx1	350 Wx1	450 Wx1
Motor speed	190 giri/min.	190 giri/min.	200 giri/min.
Specific pressure	33 gr/cm ²	33 gr/cm ²	33 gr/cm ²
Aspiration			
Motor power	400 W	400 W	400 W
Negative pressure	1189 mmH ₂ O	1189 mmH ₂ O	1189 mmH ₂ O
Air flow rate	28 l / sec	28 l / sec	28 l / sec
Noise level	Min. 58 dB (A)  / Max. 64 dB (A) 		
Traction			
Engine power	---	180 W	180 W
Tank			
Recirculation	No	No	No
Solution capacity	30 l	30 l	30 l
Recovery capacity	33 l	33 l	33 l
Dimensions (lxwxh) without wiper	1210 x 560 x 1020 mm	1210 x 560 x 1020 mm	1100 x 570 x 1020 mm
Vibrations ISO 5349 m/sec²	< 2,5	< 2,5	< 2,5
Weight			
Empty weight	68 Kg	74 Kg	76 Kg
Weight with batteries	121 Kg	127 Kg	129 Kg
Weight in running order GVW	151 Kg	157 Kg	159 Kg

* The washing width is intended with the machine operating and the brush pressed down.

	30M45	30D45	30D50
Accessories			
0.7 ø PPL brush	40.0002.00 POLY 0,7	40.0002.00 POLY 0,7	40.0010.00 POLY 0,7
Brush spray guard	24.0237.00	24.0237.00	24.0261.00
Front rubber wiper element	39.0129.00	39.0129.00	39.0129.00
Rear rubber wiper element	39.0130.00	39.0130.00	39.0130.00
Optional accessories			
0.9 ø PPL strong brush	40.0102.00 POLY 0,9	40.0102.00 POLY 0,9	40.0110.00 POLY 0,9
1.2 ø grit 80 tynex brush	40.0202.00	40.0202.00	40.0210.00
Drive mechanism	40.1007.00	40.1007.00	40.1110.00
Front anti-oil rubber wiper element	39.0131.00	39.0131.00	39.0131.00
Rear anti-oil rubber wiper element	39.0132.00	39.0132.00	39.0132.00

1.1 INTRODUCTION



DANGER:

Before using the machine, carefully read the attached "SAFETY WARNINGS FOR THE FLOOR SCRUBBER DRYER" manual.

2.1 GETTING TO KNOW THE MACHINE (Fig. 1)

- 1) Guide handle.
- 2) Control console.
- 3) Squeegee activation lever.
- 4) Water supply tap.
- 5) Solution tank.
- 6) Tank cover.
- 7) Clean water filling opening.
- 8) Wheels.
- 9) Brush rotation flange.
- 10) Brush.
- 11) Squeegee.
- 12) Recovery water drain hose.
- 13) Squeegee water aspiration hose.
- 14) Recovery water tank.
- 15) Clean water drain/level tube.
- 16) Water filter.
- 17) Clean water filter.
- 18) Brush up/down pedal.
- 19) Brush rotation activation button.
- 20) Touch sensor for starting traction and brush rotation.

3.1 UNPACKING (Figg. 1-2)

Once the packaging has been removed as shown in the instructions on the packaging itself, check that the machine and all the components supplied are intact.

If any evident damage is found, contact the area agent and the carrier within 3 days of receipt.

- Remove the bag (21) containing the accessories.
- Cut the strap (22).
- Remove the wooden blocks (23 and 24).
- Lift the brush flange (9) by pressing down on the pedal (19) (see relative para-

graph).

- Lift the wiper support (25) by lifting the handle (3 Fig. 1) (see relative paragraph).
- Position a chute and unload the machine from the bench.

3.1.a - Standard machine equipment (Fig. 3)

The accessories supplied are as follows:

- 10) Brush/brushes.
- 11) Wiper.
- 26) Water filling hose.
- 27) Machine use and maintenance manual.
- 28) Battery charger instruction manual (if present).
- 29) Battery charger power cable (if present).
- 30) 5A fuse.
- 31) Filter for clean water tank opening.

4.1 ASSEMBLING THE COMPONENTS

4.1.a - Wiper assembly (Fig. 4)

- Loosen the two handwheels (32) located on the wiper (11).
- Assemble the wiper (11) on the support (25), tightening the two handwheels (32).
- Connect the tube (13) to the wiper connector (33).



N.B.:

Perform the previous operations with the wiper support lowered.

4.1.b - Brush assembly (Fig. 5)



HAZARD:

Operation to be performed by two people!

- Lift the brush rotation flange (9) slightly and remove the polystyrene protection (34).
- Assemble the brush as described in the paragraph "replacing the brush".

4.1.c - Installing and connecting the batteries (Fig. 6)



WARNING:

CHECK THAT THE RECOVERY TANK AND THE CLEAN WATER TANK ARE EMPTY.

- Disconnect the plug (35).
- Press the button (36) and lift the tank (14) until completely overturned.
- Position the batteries (37) as shown in the figure and connect them as shown on the chart in Fig. 6 using the cables supplied.
- Tighten the terminals (38) using an insulated wrench.
- Lower the tank (14) until a coupling "click" is heard.
- Connect the plug (35) to the relevant socket (39).



N.B.:

The battery must be connected by specialised personnel.

5.1 CHARGING THE BATTERY



DANGER:

Charge the batteries in rooms which are well-ventilated and comply with applicable regulations in the country of use. For safety-related information, follow what is described in chapter 1 of this manual.



WARNING:

For information and warnings about the battery and on board battery charger (if present) follow what is described in the battery charger manual enclosed with this document.



WARNING:

When the machine leaves the factory, it is calibrated to operate with gel batteries. If other types of batteries are installed, see the paragraph "Parameter setting". The use of gel batteries with calibration for acid or other batteries is prohibited.



NOTE:

10 hours are needed for complete battery charging. Avoid partial recharges.

5.1.a - Charging the battery using the on board battery charger (if present) (Fig. 7)

- Move the machine close to a mains electricity socket.



WARNING:

It is important to first connect the cable (41) to the socket (42) and then connect the cable (41) to the power socket.

- Take the cable (41) from its seat and connect it to the socket (42) on the machine, then connect the other end to the mains power socket.
- Check that the green LED (43) flashes 2 times and then goes from the color "Green" to continuously lit "Red".



WARNING:

Make sure that the mains electrical voltage is compatible with the battery charger's operating voltage (230 Vac for the European market; 115 Vac for the American market; 50/60 Hz).

- Leave the batteries to charge until the "Green" LED (43) lights up, then remove the power cable (41) and put it away.

5.1.b - Charging the battery using an external battery charger (Fig. 8)



WARNING:

It is important to first connect the plug (35) to the socket (44) of the battery charger and then connect the battery charger to the mains socket, otherwise the batteries will not charge.

- Move the machine close to the battery charging station.
- Remove the battery plug (35) from the system socket (39).
- Connect the battery plug (35) to the external battery charger socket (44).
- Once battery charging is complete, reconnect the battery plug (35) to the system socket (39).

6.1 CONTROL PANEL (Fig. 9)





WARNING:

Before using the machine you must select the washing cycle as shown in the relevant paragraph.

20) Sensor for starting the traction and brush rotation • (for model with traction)

Check the display so that the minimum traction speed is set.



By operating the sensor (20) with the button (45) “”, the button (52) “

” and the button (51) “” pressed, the traction and brush rotation will start and also the water supply.

The machine automatically starts in forward motion; press and hold down button (48) “” while also using sensor (20), the machine starts in reverse.

To move in reverse, lift the wiper.

20) Sensor for starting brush/es rotation • (for model with traction)

By operating the sensor (20) with the button (45) “”, the button (52) “

” and the button (51) “” pressed, the traction and brush/es rotation and water supply will start.

45) Main switch “”

By pressing the button, voltage is inserted in the circuits allowing the operation of commands and of the appropriate buttons; the display (46) will turn on. Press the button again to disconnect the voltage from the circuits.

46) Display

It lights up after the voltage is supplied to the circuits using the button (45) “”.

The display indicates the machine status, battery charge, working hours and alarm messages.

47) Speed control buttons (for model with traction only)

Button (47a) “”.

Pressed, increases the traction speed.

Button (47b) “”.

Pressed, decreases the traction speed. The display (46) indicates the set speed.



48) Reverse button “” (for model with traction only)

Check the display so that the minimum traction speed is set.

Pressed and held down while operating the sensor (20), the machine will start to go backwards towards the operator. The display will show the following symbol “”.



50) Aspirator start button “”



Button operation is enabled by pressing the button (45) “”.

Press the button (50) “”, the aspirator will start to function; the symbol “” appears on the display.

To turn off the aspirator, press the button (50), the turbine will continue to function for a few seconds in order to aspirate the liquid on the floor, afterwards it will turn off automatically. The symbol “” will disappear from the display

49) Silent operation button “”



Pressing the button (49) “” reduces the speed of the intake turbine, which considerably reduces the machine noise ; the symbol “” appears on the display with the function enabled.



Pressing again button (49) “” turns off the function and the machine will start to operate again in standard mode; symbol “” appears on the display.

**NOTE:**

When turning off the aspiration turbine with “silent operation” mode enabled, the operation of the turbine will automatically switch to “standard operation” mode for the entire shut-off delay time.

51) Water solenoid valve button “”

Button operation is enabled by pressing the button (45) “” and button (52) “”.



Press the button (51) “”, the display will show the symbol “”, and the opening of the water solenoid is being prepared. Its operation is controlled by the sensor (20).

The water quantity can be adjusted using the tap (4).

To stop water dispensing, press the button (51) “”.

52) Brush rotation enable button “”

Button operation is enabled by pressing the button (45) “”.

Press the button (52) “”, and the brush rotation will be activated; the display will show the symbol “”. Brush/es operation is controlled by the sensor (20).

To stop brush rotation, press the button (52) “”.

4) Water quantity adjustment tap

- Turn the tap (4) counter-clockwise to increase the quantity of water or turn it clockwise to decrease it.

6.2 WORKING CYCLE EXAMPLE (Fig. 9)

Setting a washing cycle with brushes and drying.

- Press the button (51) to allow the water supply.
- Press the button (52) to allow brush rotation.
- Press the button (50) and the vacuum will start.

**NOTE:**

In special environments it is possible to activate the noise reduction function by pressing the button (49).

**WARNING:**

When turned on, be careful not to touch the touch sensor (20); the machine triggers an alarm and the “” symbol flashes on the display.

If you release the sensor within two seconds, the alarm will automatically turn off and after more than two seconds you will need to stop and restart the machine.

- Select the desired speed by pressing the buttons (47a) or (47b) (only for the model equipped with traction).



NOTE:

It is possible to change the speed even during the working cycle, with the machine in motion by acting the appropriate buttons.

- Gently touch the touch (20) button and the machine will start the selected program and the working cycle.



NOTE:

It is possible to change the working cycle depending on the work requirements. In order to change the cycle you must stop the machine, select a new cycle and activate the cycle by pressing the touch button (20).

7.0 SAFETY PASSWORD

The machine can be equipped with a safety passwords; for enabling it or disabling it, please contact technical support. If the password was enabled, in order to enter the numbers follow the instructions on the display.

The password will remain active for 75 minutes after having it switched off or after the last use; if you want to re-enable the introduction of the password proceed as follows: Turn off the machine, unplug the battery connector (35 Fig. 8) for a few seconds and then reconnect it.



When the machine is turned on again it will require a password.

7.1 PARAMETER SETTING (Fig. 9)

The operator can access the menu to set the following parameters:

Language;
Battery type;
Brightness / contrast.

Proceed as follows to access the menu:

- Press and hold down (47b) and (52) “”, then press the power button (45) “” to start the machine until you see the following display:



- Release the pressed keys.
- Enter the passwords by pressing the keys (47a) (47b) until the display shows the number “10”.
- Press the button (51) “” to confirm the password and enter the parameter setting menu; the following screen appears:



- To browse the parameter setting menu, press the button (52) “” and the following screens will appear in succession:





7.1.a - Language setting

- Enter the parameter setting menu until the following screen appears:



- Select the language (47a) and (47b), then press the buttons (51) “” to confirm your selection.

7.1.b - Battery type setting

- Enter the parameter setting menu until the following screen appears:

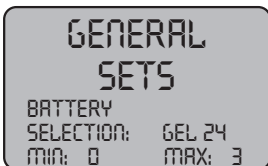



- Select the battery type by using the buttons (47a) and (47b), then press the button (51) “” to confirm your selection;

GEL = Gel battery
AGM = AGM battery
WET = ACID battery

7.1.c - Brightness and contrast setting

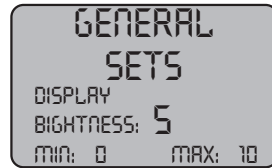
- Enter the parameter setting menu until the following screen appears:



- Set the display brightness by selecting a value from “0 to 10” with the buttons (47a) and (47b), then press the button (52) “” to go to the contrast settings.



- Set the display contrast by selecting a value from “5 to 50” with the buttons (47a) and (47b), then press the button (51) “” to confirm your selection.

8.1 DISPLAY (Fig. 10)

The following pictograms appear on the display:

“A”  = Battery
Indicates the battery charge status;

“A1”  = battery charged;

“A2”  = battery discharged.

 = traction speed (if present)



The movement speed can be changed from “0” to the maximum speed in 5 steps, using

buttons “” and “” to increase or decrease the speed.

 = reverse (if present)



This appears on the display when selecting the button  and a reverse operation is performed; when the button is released the pictogram disappears.

 = Aspirator operating



This appears on the display when selecting the button  indicating that the aspirator is operating; when repressing the button  to stop operation, the pictogram will flash for a few seconds and disappears when the aspirator stops.

 = Silent operation



Vacuum in operation.

This appears on the display when selecting the button  indicating that the aspirator is operating at a reduced speed; when repressing the button  to return to normal operation the pictogram disappears.

 = Water dispensing presetting

This appears on the display when selecting the button  indicating that the water dispensing solenoid valve is enabled; when repressing the button  solenoid valve operation is disabled and the pictogram disappears.

 = Brush rotation presetting

This appears on the display when selecting the button  indicating that brush rotation is enabled; when repressing the button  brush rotation motor operation is disabled and the pictogram disappears.

 = Maximum fluid level in the tank

This displays when the fluid in the recovery tank has reached the maximum level.

9.1 FILLING THE TANK (Fig. 11)



WARNING:

Only add clean mains water to the tank at a temperature no greater than 50°C.

- Remove the hose (26) supplied, connect one end (26a) to a tap and insert the other end (26b) in the tank (5).
- Check that the tap (53) is open.
- Turn on the tap and fill the tank (5).
- The level of water contained in the tank is displayed on the transparent tube (15).
- Pour the detergent fluid in the tank.



NOTE:

Use non-foamy detergents only. For the quantities, follow the instructions provided by the detergent manufacturer according to the type of dirt.



DANGER:

If the detergent comes in contact with the eyes and/or skin or if swallowed, refer to the use and safety information booklet provided by the manufacturer of the detergent.

10.1 OPERATION (Fig. 1)

10.1.a - Checks before use

- Check that the exhaust tube (12) of the recovery tank is properly coupled and properly sealed.
- Check that the connector (54) on the squeegee (11) is not blocked and that the hose is connected correctly.
- Check that the clean water exhaust tube (15) is correctly coupled to the supports and that the tap (53) is open.
- Press the button (45) and check the battery charge state on the display.

10.1.b - Preparing the machine and choosing the cycle (Fig. 9-12)

- Press the button (45 Fig.9), the display (46 Fig.9) lights up, indicating the battery charge status.
- Release the lever (3 Fig. 12) and lower it; the floor squeegee (11 Fig. 12) is lowered.
- Press the pedal (19 Fig. 12), disengage it from its lodging and lift it: the brush/brushes (10 Fig. 12) will be lowered.

Working cycle:

- The machine can perform 4 working cycles:

Drying only cycle:

- To perform only the drying cycle, press the button (50 Fig. 9), the aspirator will start.

Use the appropriate controls to activate the drive mechanism, if available for the model in use.

Brushing only cycle:

- To perform only the brushing cycle, press the button (52 Fig. 9) to enable brush rotation.

Press the control located on the handle to start brush rotation (traction will also start in models with integrated traction).

Washing, brushing cycle:

- Press the button (52 Fig. 9) to enable brush rotation, press the button (51 Fig. 9) to enable water dispensing.

Press the control located on the handle to start brush rotation and/or water dispensing (traction will also start in models with integrated traction).

Washing, brushing, drying cycle:

- Press the button (50 Fig. 9) to start the aspirator, button (52 Fig. 9) to enable brush rotation and press the button (51 Fig. 9) to enable water dispensing.

Press the control located on the handle to start brush rotation and/or water dispensing (traction will also start in models with integrated traction).

10.1.c - Using the machine (Fig. 1)

- After starting the machine and selecting the type of the cycle, start the cleaning operations by pushing the machine using the handle (1 Fig. 1) or operating the sensor (20 Fig. 1) for starting the traction (for models equipped with this).



NOTE:

Pay attention to particularly delicate floors: do not use the machine while it's stopped and the brush rotation on.

For particularly dirty spots, adjust the traction speed to "0" so the brush will rotate in the same position, without straining the traction motor.



NOTE:

The proper cleaning and drying of the floor is done by pushing the machine forwards: if you go backwards the machine will not perform drying; in this phase, always lift the wiper to avoid damaging the blades.

- Adjust the traction speed (if present) as shown above.
- If necessary, adjust the quantity of washing water using the tap (4 Fig. 1).
- Check the battery charge status on the display.

10.1.f - Alarms list (Fig. 9)

If the machine malfunctions, the display (46) will indicate the alarm type, according to the following list.

In order to restore the machine's proper functionality, consult the list below and perform the recommended procedures.

If the recommended actions should not resolve the problem, contact Technical Assistance.

Alarm	Meaning	Solution
AL_1: Function Brush Amp.	Brush amperometric protection	Check the brush operating mode. High brush motor working current detected.
AL_2: Function Aspirator Amp.	Aspirator amperometric protection	Check aspirator motor absorption. High aspirator motor working current detected.
AL_3: Function Power failure	Power stage damaged	Damaged aspirator or brush power stage: replace card.
AL_4: Function Overcurrent	Overcurrent on brush or aspirator outputs	Short circuit detected on brush or aspirator motor output: check connections and motor state.
AL_5: Function Overtemperature	Thermal protection on brush/aspirator stage	Brush and aspirator power stage overheating: check absorption.
AL_15: Traction Overtemperature	Thermal protection on traction stage	Traction power stage overheating: check absorption.
AL_16: Traction Power failure	Traction power stage damaged	Damaged traction power stage: replace card.
AL_17: Traction Overcurrent	Overcurrent on traction output	Short circuit detected on traction motor output: check connections and motor state.
AL_18: Traction Traction Amp.	Traction amperometric protection	Check the traction operating mode. High traction motor working current detected.
AL_20: General EEprom failure	Inner memory card error	Replace card.
AL_22: General Main relay	Main relay damaged	The main relay on the card appears damaged: replace the card.
AL_23: General Overvoltage	Overvoltage	Overvoltage on function card detected. Check the battery connections.

Alarm	Meaning	Solution
AL_24: Traction Batt Connection	Battery not connected to the function card	Check the traction operating mode. High traction motor working current detected.
AL_25: General Key connection	No control panel-function communication	Check connections between the keypad card and functions.

11.1 DRAINING THE RECOVERY WATER (Fig. 15)

At the end of the washing cycle or when the recovery water tank (14) is full, it is necessary to empty the tank by proceeding as follows:

NOTE:

To dispose of the recovery water, comply with the standards in force in the country in which the machine is used.

- Position the machine near to a drain outlet.
- Disconnect the hose (12) from the support.
- Remove the cap (56) from the hose (12) and drain all the water contained in the tank.

NOTE:

The amount of water that comes out can be modulated by pressing on the end of the tube (12).

- Put the cap (56) back on the hose (12) and reposition it on the relative support.

12.1 MAINTENANCE AND CLEANING



WARNING:

All maintenance operations must be performed with the machine off and tanks empty.

OPERATIONS TO PERFORM DAILY

12.1.a - Emptying and cleaning the clean water tank (Fig. 16)



WARNING:

At the end of the washing operations, it is compulsory to drain and clean the clean water tank (5) to prevent deposits or scaling.

After draining the recovery water tank, drain the clean water tank as follows:

- Position the machine over a drain outlet.
- Disconnect the tube (15) from the hooks, close the tap (53), lower the tube to the ground on the drain outlet, open the tap

(53) and let the water drain completely.

- Wash the inside of the tank, leaving the drain hose open and adding clean water through the top opening.
- When cleaning is complete, lift the tube (15), leaving the tap (53) open; couple the tube in its recesses.
- To completely drain the water from the tank (5) disconnect the tube (57) from the quick connector (58) then turn the connector downwards, letting the water drain completely; or remove the filter cover (59).

12.1.b - Cleaning the recovery water tank (Fig. 17)



WARNING:

At the end of the washing operations, it is compulsory to clean the recovery water tank to prevent deposits or scaling and the proliferation of bacteria, odours or mould.

- Drain the recovery water as shown in the relative paragraph, positioning the machine over a drain outlet.
- Remove the cover (6).
- Leaving the hose (12) lowered and the cap off, pour water into the tank (14) through a hose, cleaning it until clean water comes out of the drain hose.
- Clean the level probes (55) using a damp cloth, taking care not to deform them.
- Replace all the components in reverse order.

12.1.c - Cleaning the squeegee (Fig. 4)

In order to clean the squeegee correctly (11), it is necessary to remove it as follows:

- Disconnect the hose (13) from the squeegee (11).
- Loosen the knobs (32) and remove the squeegee (11).
- Wash the squeegee and in particular the rubber blades (60) and the inside of the aspiration connector (33).



NOTE:

If, during washing, it is clear that the rubber blades (60) are damaged or worn, it is necessary to replace them or turn them over.

- Replace all the components in reverse order.

OPERATIONS TO PERFORM WHEN NECESSARY

12.1.d - Cleaning the clean water filter (Fig. 18)



NOTE:

Before cleaning the filter, make sure the clean water tank is empty.

- Unscrew and remove the cover (59).
- Remove the filter (17) and wash it in running water.
- Refit the filter (17) in its seat, then tighten the cover (59).

12.1.e - Replacing the brush (Fig. 19)

It is necessary to replace the brush when it is worn more than 2 cm or it must be replaced depending on the type of floor to be washed; to replace it proceed as follows:

- Lift up the brush using the pedal as shown in the relative paragraph.
- Insert a hand under the brush holder unit (9); to release the brush, turn it abruptly in the direction of rotation.
- Replace the brush, coupling it manually to the brush holder flange (9).
- Lower the brush-holder flange (9) using the pedal, as shown in the relative paragraph.
- Press the button (45 Fig. 9) to enable the controls.
- Press the button (52 Fig. 9) to enable brush rotation.
- Adjust the sensor (20) located on the handle to start brush rotation.

12.1.f - Replacing the squeegee rubber blades (Fig. 20)

When it becomes clear that drying the floor is difficult or traces of water remain on the floor, it is necessary to check the wear on the squeegee rubber blades (60):

- Remove the squeegee unit (11) as indicated in the "Cleaning the squeegee" paragraph.
- Press the locking device (67) and open the handle (68).
- Remove the two rubber mounting strips (69) and remove the outer rubber (70).
- Loosen the two turnbuckles (71) and remove the locking bar (72) and the inside rubber (73).



NOTE:

When the rubber blades (70) or (73) are worn on one side, on one occasion they may be turned over.

- Replace or turn over the rubber blades (70) or (73) without inverting them.

- Replace all the components in reverse order.



NOTE:

It is possible to have two types of rubber blade.

Para rubber blades for all types of floor and polyurethane rubber blades for mechanical workshop floors which are dirty with oil.

12.1.g - Cleaning the recovery water tank (Fig. 21)

Remove the upper cover to access inside the recovery water tank.

- Loosen the knob (75) and remove the filter (76).
- Wash the filter (76) with running water and replace it in the machine, tightening the knob (75).

12.1.h - Replacing the fuses (Fig. 6-22)



WARNING:

Replace the blown fuse with one with the same amperage.

- Remove the plug (35) from the socket (39).
- Remove the cover (61) unscrewing the screws (62) to access the fuse.

Fuse (74) - 5A

Electronic card protection.

- Put the cover (61) back on.

Fuse (63) - 75A

Battery fuse.

- In order to replace the fuse on the positive pole of the battery, do the following:



WARNING:

Check for the recovery tank to be empty.

- Disconnect the plug (35).
- Press the button (36 Fig. 6) and lift the tank (14) until completely overturned, then replace the fuse (63 Fig. 6).

12.1.i - Wiper adjustment (Fig. 23)

- It is possible to adjust the height of the wiper and adjust the incidence of the blades on the floor.

Height adjustment**Height adjustment**

- Lower the wiper, using the lever.
- Loosen the screw (55) and lift or lower the wheel (55a) until the wiper is in the desired position, then tighten the screw (55).

Incidence adjustment

- Lower the wiper, using the lever.
- Start the aspirator and proceed for a few metres, then turn off the aspirator and stop the machine.
- Check the incidence of the rubber (60) blades.

Fig. A = too low

Fig. B = too high

Fig. C = correct position

- Use the grey knob (64) for adjustment, turning it anticlockwise to increase the incidence and in the other direction to decrease it.

12.1.I - Battery charger and digital instrument configuration (Fig. 24)**WARNING:**

The machine leaves production with a standard configuration for operation with "Sonnenschein" gel batteries.

**WARNING:**

Disconnect the battery plug from the socket.

- Remove the cover (61 Fig. 24) by unscrewing the screws (62 Fig. 24).

Standard configuration with Sonnenschein gel batteries

- Remove the cap (66) located under the battery charger (16).
- Position the switches (DP1 and DP2) as shown in figure "A".

It is possible to modify the configuration as follows:

Configuration for gel batteries which are not Sonnenschein version

- Remove the cap (66) located under the battery charger (16).
- Position the switches (DP1 and DP2) as shown in figure "B".

Configuration for acid batteries

- Remove the cap (66) located under the battery charger (16).
- Position the switches (DP1 and DP2) as shown in figure "C".

TROUBLESHOOTING

PROBLEM	CAUSE	SOLUTION
By pressing the button (45) “  <p>ENGLISH - 19</p>		

PROBLEM	CAUSE	SOLUTION
No water comes out.	Tank empty. Solenoid valve enabling switch not pressed. Tap turned off. Filter blocked. Solenoid valve does not work.	Fill the tank. Press the switch. Open the tap Clean the filter. Call the technical support service.
Insufficient floor cleaning.	Unsuitable brushes or detergent. Brush worn.	Use brushes or detergents which are suitable for the type of floor or dirt to be cleaned. Replace the brush.
The brush does not rotate. Aspirator does not work. No water comes out.	Defective sensor.	Replace.

13.1 WARRANTY

During the warranty period all defective parts will be repaired or replaced, free of charge. All parts affected by tampering or misuse will be excluded from the warranty. In order to enable the warranty procedure please contact your dealer or a relevant service center by presenting the valid purchase documents.

WIRING DIAGRAM

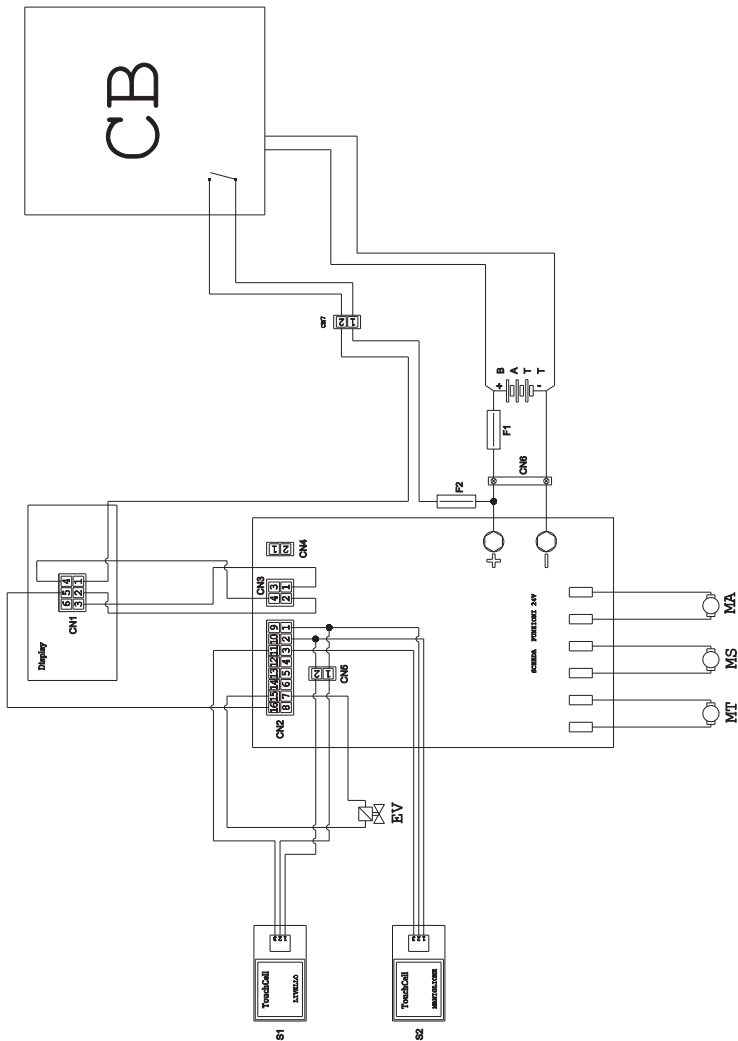

- | | | | |
|-------------------|---|-----------------|-----------------------------|
| BATT | Battery 24V | F1 | Fuse |
| CN1 | Display 6-pole connector | F2 | Fuse 5A |
| CN2 | Electronic board 16-pole connector | MA | Vacuum engine |
| CN3 | Display board 4-pole connector | MS | Brush engine |
| CN4 | Free | MT | Traction engine |
| CN5 | 2-pole flying connector,
manual touch sensor | PC | Chemical pump |
| CN6 | Battery connector | S1 | Recovery level touch sensor |
| EV | Solenoid | S2 | Touch sensor handle |
| | | | 24V function board |

Cher client,

Nous vous remercions pour avoir choisi un de nos produits pour le nettoyage de vos locaux.



L'autolaveuse accompagnée que vous venez d'acquérir a été conçue pour satisfaire l'utilisateur en termes de simplicité d'utilisation et de fiabilité dans le temps.

Nous sommes conscients que, pour qu'un produit reste tel quel dans le temps, il faut constamment le renouveler afin de satisfaire les attentes de ceux l'utilisent quotidiennement. Nous espérons donc que vous serez un client satisfait mais aussi un collaborateur qui n'hésite pas à nous faire partager les opinions et les idées de ceux qui l'utilisent au quotidien.

Tables des Matières

Données des Matières.....	FR-3
1.1 Introduction.....	FR-5
2.1 Connaissance de la machine.....	FR-5
3.1 Désempilage.....	FR-5
3.1.a Équipement de la machine.....	FR-5
4.1 Assemblage des composants	FR-5
4.1.a Montage du suceur	FR-5
4.1.b Montage de la brosse.....	FR-5
4.1.c Installation et branchement de la batterie	FR-6
5.1 chargement de la batterie	FR-6
5.1.a Chargement de la batterie grâce au chargeur de bord (si présent) ...	FR-6
5.1.b Chargement de la batterie grâce à un chargeur de batterie externe .	FR-7
6.1 Panneau de contrôle et de commandes	FR-7
6.2 Exemple cycle de travail	FR-8
7.0 Mot de passe de sécurité	FR-9
7.1 Réglage des paramètres	FR-9
7.1.a Choix de la langue.....	FR-10
7.1.b Réglage du type de batterie	FR-10
7.1.c Réglage de la luminosité et du contraste	FR-10
8.1 Écran.....	FR-10
9.1 Remplissage du réservoir	FR-11
10.1 Fonctionnement.....	FR-11
10.1.a Vérification avant l'utilisation.....	FR-11
10.1.b Préparation de la machine et choix du cycle	FR-12
10.1.c Utilisation de la machine	FR-12
10.1.d Fin d'utilisation et arrêt.....	FR-13
10.1.e Alarme niveau maximum d'eau de récupération.....	FR-13
10.1.f Liste alarmes	FR-14
11.1 Vidange eau de récupération.....	FR-15
12.1 Entretien et nettoyage	FR-15
12.1.a Vidange et nettoyage du réservoir d'eau propre.....	FR-15
12.1.b Nettoyage du réservoir d'eau de récupération.....	FR-16
12.1.c Nettoyage du groupe suceur.....	FR-16
12.1.d Nettoyage du filtre d'eau propre.....	FR-16
12.1.e Substitution de la brosse.....	FR-17
12.1.f Substitution des raclettes en caoutchouc	FR-17
12.1.g Nettoyage du filtre du réservoir d'eau de recyclage.....	FR-17
12.1.h Substitution des fusibles	FR-17
12.1.i Réglage du suceur.....	FR-18
12.1.l Configuration chargeur de batterie et instrument numérique.....	FR-18
Problèmes -Cause - Réparations	FR-19
13.1 Garantie	FR-20
Schémas électriques.....	FR-21

Données des Matières

	30M45	30D45	30D50
Type de conduction	Conducteur accompagnant		
Caractéristiques			
Alimentation	Batterie	Batterie	Batterie
Tension d'alimentation	Voir plaquette signalétique		
Puissance installée	750 W	930 W	1030 W
Avancement	Manuel	À traction	À traction
Largeur piste de lavage *	430 mm	430 mm	500 mm
Largeur d'aspiration	650 mm	650 mm	650 mm
Rendement théorique	1720 m ² /h	1935 m ² /h	2250 m ² /h
Brosses / Pad			
Diamètre / Nombre	430mm/17"x1	430mm/17"x1	250mm/10"x2
Puissance moteur / nombre	350 Wx1	350 Wx1	450 Wx1
Vitesse moteur	190 giri/min.	190 giri/min.	200 giri/min.
Pression spécifique	33 gr/cm ²	33 gr/cm ²	33 gr/cm ²
Aspiration			
Puissance moteur	400 W	400 W	400 W
Dépression	1189 mmH ₂ O	1189 mmH ₂ O	1189 mmH ₂ O
Débit d'air	28 l / sec	28 l / sec	28 l / sec
Niveau sonore	Min. 58 dB (A)  / Max. 64 dB (A) 		
Traction			
Puissance du moteur	---	180 W	180 W
Réservoir			
Recyclage	No	No	No
Capacité solution	30 l	30 l	30 l
Capacité récupération	33 l	33 l	33 l
Dimensions (lxwxh) sans suceur	1210 x 560 x 1020 mm	1210 x 560 x 1020 mm	1100 x 570 x 1020 mm
Vibrations ISO 5349 m/sec²	< 2,5	< 2,5	< 2,5
Poids			
Poids à vide	68 Kg	74 Kg	76 Kg
Poids avec batteries	121 Kg	127 Kg	129 Kg
Poids en ordre de marche PTC	151 Kg	157 Kg	159 Kg

* La piste de lavage avec une machine en marche et une brosse écrasée.

	30M45	30D45	30D50
Accessoires			
Brosse PPL ø 0,7	40.0002.00 POLY 0,7	40.0002.00 POLY 0,7	40.0010.00 POLY 0,7
Défecteur brosse	24.0237.00	24.0237.00	24.0261.00
Caoutchouc suceur antérieur	39.0129.00	39.0129.00	39.0129.00
Caoutchouc suceur postérieur	39.0130.00	39.0130.00	39.0130.00
Accessoires sur demande			
Brosse PPL strong ø 0,9	40.0102.00 POLY 0,9	40.0102.00 POLY 0,9	40.0110.00 POLY 0,9
Brosse tynex ø 1,2 grit 80	40.0202.00	40.0202.00	40.0210.00
Disque	40.1007.00	40.1007.00	40.1110.00
Caoutchouc suceur antérieur anti-huile	39.0131.00	39.0131.00	39.0131.00
Caoutchouc suceur postérieur anti-huile	39.0132.00	39.0132.00	39.0132.00

1.1 INTRODUCTION



DANGER:

Avant d'utiliser la machine, lire attentivement le livret "PRÉCAUTIONS DE SÉCURITÉ POUR LA LAVEUSE DE SOL" joint à ce document.

2.1 CONNAISSANCE DE LA MACHINE (Fig. 1)

- 1) Manche de conduite
- 2) Tableaux de commandes
- 3) Levier d'actionnement de la raclette.
- 4) Robinet de débit de l'eau.
- 5) Réservoir de solution.
- 6) Couvercle du réservoir.
- 7) Ouverture remplissage de l'eau propre.
- 8) Roues.
- 9) Bride de rotation de la brosse.
- 10) Brosse.
- 11) Raclette.
- 12) Tuyau de vidange de l'eau de récupération.
- 13) Tuyau d'aspiration de l'eau depuis la raclette.
- 14) Réservoir d'eau de recyclage.
- 15) Tuyau de niveau / vidange d'eau claire.
- 16) Filtre de l'eau.
- 17) Filtre d'eau claire.
- 18) Pédale de montée / descente de la brosse.
- 19) Bouton de démarrage rotation brosses.
- 20) Sensor tactile pour le démarrage de traction et de rotation des brosses.

3.1 DÉSEMBALLAGE (Fig. 1-2)

Une fois que vous avez enlevé l'emballage comme indiqué selon les instructions reportées sur l'emballage, vérifier l'intégrité de la machine et de tous ses composants.

Si vous constatez des dommages, contacter le concessionnaire de la zone et le transporteur au maximum trois jours après la livraison.

- Retirer le sachet (21) contenant les accessoires.
- Couper la bandelette (22).
- Retirer les blocs (23) et (24) en bois.

- Soulever la bride de la brosse (9) en poussant sur la pédale (19) (voir paragraphe respectif).
- Soulever le support du suceur (25) en soulevant la poignée (3 Fig. 1) (voir paragraphe respectif).
- Placer une glissière et décharger la machine de la palette.

3.1.a - Équipement de la machine (Fig. 3)

Les accessoires équipant la machine sont les suivants :

- 10) Brosse/s.
- 11) Suceur.
- 26) Un tube flexible de chargement de l'eau.
- 27) Un manuel d'utilisation et d'entretien de la machine.
- 28) Un manuel d'instruction du chargeur de batteries (si présent).
- 29) Câble d'alimentation du chargeur de batteries (si présent).
- 30) Fusible 5A.
- 31) Filtre pour l'entrée du réservoir d'eau claire.

4.1 ASSEMBLAGE DES COMPOSANTS

4.1.a - Montage du suceur (Fig. 4)

- Desserrer les deux volants (32) du suceur (11).
- Monter le suceur (11) sur le support (25) en serrant les deux volants (32).
- Brancher le tuyau (13) au raccord (33) du suceur.



NOTE :

Ces opérations doivent être accomplies alors que le support de suceur est abaissé.

4.1.b - Montage de la brosse (Fig. 5)



DANGER :

Opération à faire à deux!

- Soulever légèrement la bride (9) de rotation de brosse et enlever la protection en polystyrène (34).
- Monter la brosse, comme on l'a décrit au paragraphe de «substitution de la brosse».

4.1.c - Installation et branchement de la batterie (Fig. 6)



AVERTISSEMENT :

VÉRIFIER QUE LES RÉSERVOIRS DE RÉCUPÉRATION ET D'EAU PROPRE SOIENT VIDES.

- Débrancher la fiche (35).
- Pousser sur le bouton (36) et soulever le réservoir (14) jusqu'à son basculement complet.
- Placer la batterie (37) comme indiqué sur la figure et la brancher comme l'indique le schéma de la Fig. 6 en utilisant les câbles fournis.
- Visser les bornes (38) en utilisant une clé isolée.
- Abaisser le réservoir (14) jusqu'à percevoir le déclic d'accrochage.
- Brancher la fiche (35) à la prise relative (39).



NOTE :

Le montage de la batterie doit être effectué par du personnel spécialisé.

5.1 CHARGEMENT DE LA BATTERIE



DANGER :

Effectuer le chargement de la batterie dans des locaux bien aérés et conformes aux normes en vigueur dans le pays d'utilisation.

Pour les informations relatives à la sécurité, se référer à ce qui est décrit dans le chapitre 1 de ce manuel.



AVERTISSEMENT :

Pour les informations relatives à la batterie et au chargeur de bord (si présent), se référer à ce qui est indiqué dans le manuel du chargeur de batterie annexé à ce manuel.



AVERTISSEMENT :

La machine sort de l'usine tarée pour un fonctionnement avec des batteries au gel. S'il faut installer des batteries d'un autre type, voir au paragraphe «Paramétrage». Il est interdit d'utiliser la machine avec des batteries à gel alors que le calibrage est prévu pour des batteries à l'acide ou autre.



NOTE :

Les batteries mettent 10 heures pour se charger entièrement. Éviter les chargements partiels.

5.1.a - Chargement de la batterie grâce au chargeur de bord (si présent) (Fig. 7)

- Placer la machine à proximité d'une prise de courant électrique du réseau.



AVERTISSEMENT:

Il est important de brancher d'abord le câble (41) à la prise (42), puis de brancher le câble (41) à la prise de courant.

- Prendre le câble (41) dans le siège et le brancher à la prise (42) dans la machine, puis brancher l'autre extrémité à la prise de courant de secteur.
- Vérifiez que la led verte (43) clignote deux fois, puis passe de «vert» à la couleur «rouge» éclairés fixe.



AVERTISSEMENT:

Contrôler que la tension de réseau soit compatible avec la tension de fonctionnement du chargeur de batterie (230 Vac pour le marché Européen; 115 Vac pour le marché Américain; 50/60 Hz).

- Laisser en charge les batteries jusqu'à ce que la LED (43) "Verte" s'allume, puis débrancher le câble (41) d'alimentation et le mettre de côté.

5.1.b - Chargement de la batterie grâce à un chargeur de batterie externe (Fig. 8)



AVERTISSEMENT:

Il est important de brancher d'abord la fiche (35) à la prise (44) du chargeur de batteries, puis de brancher le chargeur à la prise du secteur. Sans quoi les batteries ne se chargeront pas.

- Placer la machine à proximité de la station de charge de la batterie.
- Débrancher la fiche (35) de la batterie de la prise (39) de l'installation.
- Brancher la fiche (35) de la batterie à la prise (44) du chargeur de batterie externe.
- À la fin du chargement des batteries, rebrancher la fiche (35) de la batterie à la prise (39) de l'installation.

6.1 PANNEAU DE CONTRÔLE ET DE COMMANDES (Fig. 9)



AVERTISSEMENT:

Avant d'utiliser l'appareil, vous devez définir le cycle de travail, comme indiqué dans le paragraphe pertinent.

20) Sensor pour le démarrage de traction et de rotation des brosses

• (pour un modèle à traction)

Consultez l'écran que est fixé à au moins la vitesse minimum de traction

Agissant sur le sensor (20), avec le touche (45) "⏻", touche (52) "⏸" et le

touche (51) "⏪" insérés, initiés la traction et la rotation de la brosse et de la fourniture d'eau.

Automatiquement, la machine démarre en avant ; en appuyant et en maintenant appuyé le bouton (48) « ⏪ » alors qu'il agit également sur le capteur (20) la machine part en marche arrière.

Pour la marche arrière, soulever le suceur.

20) Sensor pour le démarrage de rotation des brosses

• (pour un modèle sans traction)

Agissant sur le sensor (20), avec le

touche (45) "⏻", touche (52) "⏸" et

le touche (51) "⏪" insérés, initiés la rotation de la brosse et de la fourniture d'eau.

45) Interrupteur général "⏻"

En appuyant sur le touche, insérez tension des circuits, permettant les commandes ainsi qu'à leurs touches; l'affichage (46) s'allume.

Pour couper la tension aux circuits, repousser sur le bouton.

46) Écran

Il s'allume après la mise sous tension des circuits par le bouton (45) "⏻".

L'écran affiche l'état de la machine, le chargement de la batterie, les heures de travail et les messages d'alarme.

47) Boutons de réglage de la vitesse (uniquement pour un modèle à traction)

Bouton (47a) "▶".

Lorsque l'on pousse dessus, il augmente la vitesse de traction.

Bouton (47b) "◀".

Lorsque l'on pousse dessus, il diminue la vitesse de traction.

L'écran (46) affichera la vitesse programmée.

48) Bouton de marche arrière "⏪" (uniquement pour un modèle à traction)



Consultez l'écran que est fixé à au moins la vitesse minimum de traction.

Appuyé et maintenue, tout en appliquant le sensor (20), la machine se déplace vers l'arrière vers l'opérateur. L'écran affiche le symbole suivant





50) Bouton de démarrage de l'aspirateur “



Le fonctionnement du bouton est enclenché lorsque le bouton (45) “” l'est aussi.

Pousser sur le bouton (50) “”, l'aspirateur se met en marche ; l'écran affiche le symbole “”.

Pour éteindre l'aspirateur, pousser sur le bouton (50), la turbine continue à fonctionner pendant quelques secondes pour aspirer le liquide sur le sol, après quoi elle s'éteint automatiquement. Le symbole “” disparaît de l'écran.

49) Bouton de fonctionnement silencieux

En poussant sur le bouton (49) “” on réduit la vitesse de la turbine d'aspiration tout en réduisant sensiblement le bruit de la machine ; lorsque la fonction est enclenchée, le symbole “” apparaît à l'écran.

En repoussant sur le bouton (49) “” on coupe la fonction et la machine recommence à fonctionner normalement. Le symbole “” disparaît de l'écran.



**REMARQUE :**

En coupant la turbine d'aspiration alors que le mode «fonctionnement silencieux» est enclenché, la machine passera automatiquement en mode «fonctionnement standard» pendant tout le temps de temporisation d'arrêt.

51) Bouton d'électrovanne d'eau “

Le fonctionnement du bouton est enclenché par les boutons (45) “” et (52) “

” enclenchés.

Appuyez sur la touche (51) “”, l'écran affiche le symbole “”, et prépare l'ouverture de l'électrovanne d'eau. Le fonctionnement de celui-ci est commandé par le sensor (20).

La quantité d'eau est réglable par le robi-

net (4).



Pour arrêter la distribution d'eau, pousser sur le bouton (51) “”.

52) Levier de démarrage de rotation de

la(les) brosse(s) “



Le fonctionnement du bouton est enclenché lorsque le bouton (45) “” l'est aussi.

Appuyez sur la touche (52) “”, vous activez la rotation de la brosse; l'écran affiche le symbole “”. Le fonctionnement de la brosse est commandé par le sensor (20).

Pour couper la rotation de la brosse, pousser sur le bouton (52) “”.

4) Robinet réglage quantité eau

- Tourner le robinet (4) dans le sens inverse des aiguilles d'une montre pour augmenter la quantité de solution, dans le sens des aiguilles d'une montre pour la diminuer.

6.2 EXEMPLE CYCLE DE TRAVAIL (Fig. 9)

Définition d'un cycle de lavage avec brosse et le séchage.

- Appuyez sur la touche (51) pour permettre l'approvisionnement en eau.
- Appuyez sur la touche (52) pour permettre la rotation des brosses.
- Appuyez sur la touche (50), démarrer l'aspirateur.

**NOTE:**

En particulier environnements peuvent activer le silencieux, en appuyant sur la touche (49).

**AVERTISSEMENT:**

Lors de l'allumage, faire attention de ne pas effleurer le capteur tactile (20) ; la machine entre en alarme et l'écran affiche le symbole clignotant «  ».

Si vous relâchez la touche dans les deux secondes, l'alarme s'arrête automatiquement, plus de deux secondes est nécessaire, arrêtez et redémarrez la machine.

- Sélectionnez la vitesse souhaitée en appuyant sur (47a) ou (47b) (uniquement pour le modèle à traction).



NOTE:

Il est possible de faire varier la vitesse, même pendant le cycle de travail, avec la machine en mouvement en agissant sur les touches correspondantes.

- Faites glisser votre doigt sur la touche (20) tactile, la machine démarre le programme sélectionné et commence le cycle de travail.



NOTE:

Vous pouvez modifier le programme de travail en fonction des exigences du travail. Pour varier le cycle de service est nécessaire arrêter la machine, mettre un nouveau cycle et activer le cycle en appuyant sur la touche (20) tactile.

7.0 MOT DE PASSE DE SÉCURITÉ

La machine peut être équipée avec un mot de passe de sécurité pour l'activation ou la désactivation s'il vous plaît contactez le support technique. Si le mot de passe a été actif pendant l'inclusion de la valeur choisie, suivez les instructions à l'écran.

Le mot de passe reste actif pendant 75 minutes après l'arrêt ou la dernière utilisation de la machine; si vous voulez réactiver l'insertion du mot de passe, procédez comme suit:

Eteignez la machine, débranchez le connecteur de la batterie (35 Fig. 8) pendant quelques secondes, puis rebranchez-le.

Au moment de ré-allumage de la machine, vous devrez entrer le mot de passe.

7.1 REGLAGE

DES PARAMETRES (Fig. 9)

L'opérateur a la possibilité d'entrer dans le menu pour programmer les paramètres suivants:

- Langue ;**
- Type de batteries ;**
- Luminosité / Contraste.**

Pour entrer dans le menu, agir comme suit :

- Appuyez et maintenez les touches (47b) et (52) "



", puis appuyez sur la touche d'alimentation (45) "⏻" pour démarrer la machine jusqu'à ce que vous voyez l'écran suivant:



ID CHECK = CONTRÔLE IDENTIF.

INSERT PASSWORD = SAISIR MOT DE PASSE

- Relâchez les touches appuyées.
 - Entrez le mot de passe en appuyant sur la (47a) (47b) jusqu'à ce que l'écran affiche le numéro "10".
 - Pousser sur la touche (51) "↻" pour valider le mot de passe et entrer dans le menu de paramétrage.
- La page-écran suivante s'affiche:



GENERAL SETS = RÉGLAGES GÉNÉRAUX
LANGUAGE SELECTION = CHOIX DE LA LANGUE

ITALIANO = ITALIEN

- Pour faire défiler les paramètres à l'intérieur du menu, pousser sur la touche (52) "←" puis les pages-écrans suivantes défilent:



GENERAL SETS = RÉGLAGES GÉNÉRAUX
BATTERY SELECTION = CHOIX DE BATTERIE



GENERAL SETS = RÉGLAGES GÉNÉRAUX
DISPLAY TUNE = LUMINOSITÉ ÉCRAN



GENERAL SETS = RÉGLAGES GÉNÉRAUX
DISPLAY BRIGHTNESS = RÉGLAGE ÉCRAN

7.1.a - Choix de la langue

- Entrer dans le menu de paramétrage jusqu'à visualiser la page-écran suivante:



GENERAL SETS = RÉGLAGES GÉNÉRAUX
LANGUAGE SELECTION = CHOIX DE LA LANGUE
ITALIANO = ITALIEN

- Sélectionnez la langue à l'aide des touches (47a) et (47b), puis appuyez sur la touche (51) "⊕" pour confirmer votre choix.

7.1.b - Réglage du type de batterie

- Entrer dans le menu de paramétrage jusqu'à visualiser la page-écran suivante:

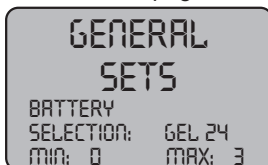

GENERAL SETS = RÉGLAGES GÉNÉRAUX
BATTERY SELECTION = CHOIX DE BATTERIE

- Sélectionnez le type de batterie à l'aide des touches (47a) et (47b), puis appuyez sur la touche (51) "⊕" pour confirmer votre choix;
GEL = Batterie à Gel
AGM = Batterie AGM
WET = Batterie à l'ACIDE

7.1.c - Réglage de la luminosité et du contraste

- Entrer dans le menu de paramétrage jusqu'à visualiser la page-écran suivante



GENERAL SETS = RÉGLAGES GÉNÉRAUX
DISPLAY BRIGHTNESS = RÉGLAGE ÉCRAN

- Choisissez le type de luminosité de l'écran en réglant une valeur de «0 à 10» avec les touches (47a) et (47b), puis appuyez sur la touche (52) "⊖" pour passer à la réglage du contraste.



GENERAL SETS = RÉGLAGES GÉNÉRAUX
DISPLAY TUNE = LUMINOSITÉ ÉCRAN

- Choisissez le type de contraste de l'écran réglant une valeur de "5 à 50" en utilisant les touches (47a) et (47b), puis appuyez sur la touche (51) "⊕" pour confirmer votre choix.

8.1 ÉCRAN (Fig. 10)

Les pictogrammes suivants apparaissent à l'écran:

"A"  = Batterie

Indique l'état de la charge de la batterie;



"A1"  = batterie chargée;

"A2"  = batterie déchargée.



= vitesse de la traction (le cas échéant)



Il est possible de modifier la vitesse de déplacement de «0» à la vitesse maximale en

5 crans à partir des touches "" et "" pour augmenter ou diminuer la vitesse.



“” = **marche arrière (si la machine en est équipée)**

S'affiche à l'écran quand on sélectionne la touche “” et que l'on part en marche arrière. Au relâchement de la touche, le pictogramme disparaît.

“” = **Aspirateur en marche**

S'affiche à l'écran quand on sélectionne la touche “” indiquant que l'aspirateur fonctionne. En repoussant sur la touche “” pour arrêter l'aspirateur, le pictogramme clignote pendant quelques secondes et il disparaît quand l'aspirateur s'arrête.

“” = **Fonctionnement silencieux**

Avec l'aspirateur en fonctionnement. S'affiche à l'écran quand on sélectionne la touche “” en indiquant que l'aspirateur fonctionne au ralenti ; en repoussant sur la touche “” pour revenir au fonctionnement normal, le pictogramme disparaît.

“” = **Pré-équipement de distribution d'eau**

S'affiche à l'écran quand on sélectionne la touche “” indiquant que l'électrovanne de distribution d'eau est enclenchée ;

en repoussant sur la touche “” on coupe le fonctionnement de l'électrovanne et le pictogramme disparaît.

“” = **Pré-équipement de rotation de brosse**

S'affiche à l'écran quand on sélectionne la touche “” indiquant que l'électrovanne de rotation de brosse est enclenchée ; en

repoussant sur la touche “” on coupe le fonctionnement du moteur de rotation de brosse et le pictogramme disparaît.

“” = **Niveau maximum de liquide dans le réservoir**

S'affiche à l'écran lorsque le liquide dans le réservoir de recyclage a atteint le niveau maximum.

9.1 REMPLISSAGE DU RÉSERVOIR (Fig. 11)



AVERTISSEMENT :

N'introduire dans le réservoir que de l'eau propre du réseau, dont la température ne doit pas dépasser les 50°C.

- Récupérer le tuyau (26) parmi les accessoires, brancher l'extrémité (26a) à un robinet et insérer l'extrémité (26b) dans le réservoir (5).
- Contrôler si le robinet (53) est ouvert.
- Ouvrir le robinet et remplir le réservoir (5).
- Le niveau d'eau du réservoir est affiché sur le tuyau transparent (15).
- Verser le détergent dans le réservoir.



NOTE :

N'utiliser que du détergent qui ne mousse pas ; en ce qui concerne les quantités, se référer aux instructions du producteur du détergent et selon le type de saleté.



DANGER:

En cas de contact du détergent avec les yeux et la peau ou en cas d'ingestion, se référer à la fiche de sécurité et d'utilisation fourni par le producteur du détergent.

10.1 FONCTIONNEMENT (Fig. 1)

10.1.a - Vérification avant l'utilisation

- Contrôler que le tuyau (12) d'évacuation du réservoir de récupération soit correctement accroché et correctement bouché.
- Vérifier que le raccord (54) posé sur la raclette (11) ne soit pas obstrué et que le tuyau soit correctement branché.
- Contrôler si le tuyau (15) de vidange d'eau claire est bien accroché aux supports prévus à cet effet et si le robinet (53) est ouvert.
- Pousser sur le bouton (45) et contrôler l'état de charge des batteries à l'écran.

10.1.b - Préparation de la machine et choix du cycle (Fig. 9-12)

- Pousser sur le bouton (45 Fig.9), l'écran s'allume (46 Fig.9) en indiquant l'état de charge des batteries.
- Desserrer le levier (3 Fig. 12) et le baisser; le suceur (11 Fig. 12) descend.
- Appuyer sur la pédale (19 Fig. 12), la décrocher de son support et la soulever, la/les brosse/s (10 Fig. 12) s'abaisse/nt.

Cycle de travail :

- La machine a la possibilité d'effectuer 4 cycles de travail:

Cycle de séchage seulement :

- Pour effectuer uniquement le cycle de séchage pousser sur le bouton (50 Fig. 9), l'aspirateur se met en marche. Pour les modèles avec traction, agir sur les commandes spéciales pour démarrer la traction.

Cycle de brossage seulement :

- Pour effectuer uniquement le cycle de brossage, pousser sur le bouton (52 Fig. 9) pour enclencher la rotation de la (les) brosse(s). Pousser sur la commande placée sur le manche pour lancer la rotation de la (les) brosse(s) (pour les modèles avec traction intégrée, la traction se met également en marche).

Cycle de lavage, Brosses :

- Pousser sur le bouton (52 Fig. 9) pour enclencher la rotation de la (les) brosse(s). Pousser sur le bouton (51 Fig. 9) pour enclencher la distribution d'eau. Pousser sur la commande placée sur le manche pour lancer la rotation de la (les) brosse(s) et la distribution d'eau (pour les modèles avec traction intégrée, la traction se met également en marche).

Cycle de lavage, de brossage et de séchage :

- Pousser sur le bouton (50 Fig. 9) pour mettre l'aspirateur en marche, le bouton (52 Fig. 9) pour enclencher la rotation de

la (les) brosse(s) et pousser sur le bouton (51 Fig. 9) pour enclencher la distribution d'eau.

Pousser sur la commande placée sur le manche pour lancer la rotation de la (les) brosse(s) et la distribution d'eau (pour les modèles avec traction intégrée, la traction se met également en marche).

10.1.c - Utilisation de la machine (Fig. 1)

- Après le démarrage de la machine et choisissez le type de cycle, commencer à nettoyer, pousser la machine à travers la poignée (. 1 fig 1) ou en agissant sur le sensor (20 Fig. 1) pour démarrer la traction (pour les modèles équipés).



NOTE :

Faites attention aux revêtements de sol fragile: Ne pas utiliser la machine arrête avec la rotation de la brosse inséré.

Pour des taches particulièrement difficiles à éliminer, il est possible de régler la vitesse de traction sur «0» afin que la brosse tourne toujours dans la même position sans forcer le moteur de traction.



NOTE :

Le nettoyage et le séchage de la chaussée se fait, de procéder à la machine vers l'avant, se déplaçant vers l'arrière, la machine ne sèche pas; à ce stade, toujours soulever l'essuie-glace pour éviter d'endommager les lames.

- Régler la vitesse de traction (le cas échéant) en suivant les indications précédentes.
- Il est possible de régler la quantité d'eau de lavage grâce au robinet (4 Fig. 1).
- Contrôler l'état des batteries à l'écran.

10.1.d - Fin d'utilisation et arrêt (Fig. 9-13)

- En fin de travaux de nettoyage et avant de couper la machine, arrêter la distribution d'eau et la rotation de la brosse à l'aide des boutons (51 Fig. 9) et (52 Fig. 9).
- Soulever la brosse en appuyant sur la pédale (19 Fig. 13) jusqu'à la fin de course et en l'enclenchant dans l'emboîtement approprié.
- Continuer avec l'aspirateur sous tension pour aspirer tout le liquide se trouvant sur le sol, puis éteindre l'aspirateur en poussant sur le bouton (50 Fig. 9).
- Soulever la raclette (11 Fig. 13) en soulevant le levier (3 Fig. 13).



AVERTISSEMENT:

Toujours soulever l'essuie-glace et la tête à la fin de l'opération de nettoyage, car il évite la déformation des lames de racle et des poils en caoutchouc.

- Pousser sur le bouton (45 Fig. 9) pour couper la machine.



AVERTISSEMENT:

Si la machine n'est pas employée pendant quelques jours, il est conseillé de débrancher la fiche (35 Fig. 8) de la prise respective.

10.1.e - Alarme niveau maximum d'eau de récupération (Fig. 14)

Si au cours de l'utilisation de la machine, l'aspirateur est éteint et l'écran affiche le

symbole "  " cela signifie que le niveau de liquide dans le réservoir de récupération a atteint le niveau maximum.

Se rendre près de la station de vidange de l'eau et vider le réservoir de récupération comme indiqué dans le paragraphe en question.

- Pour désactiver l'alarme, éteindre et ralentir la machine.



NOTE :

Pour le bon fonctionnement des sensors de niveau est nécessaire un nettoyage complet de l'intérieur de réservoir (14 Fig. 14).

10.1.f - Liste alarmes (Fig. 9)

Quand on constate un problème de fonctionnement de la machine, le type d'alarme s'affiche à l'écran (46), comme on l'indique dans la liste ci-dessous.

Consulter la liste et suivre les procédures conseillées pour rétablir le fonctionnement correct de la machine. Si les solutions conseillées ne donnent pas de résultat, contacter le Service d'Assistance Technique.

Alarme	Signification	Solution
AL_1 : Fonction Amp. brosses	Protection ampérométrique brosses	Vérifier le mode d'emploi de la fonction des brosses. Courant de travail élevé détecté par le moteur de brosses.
AL_2 : Fonction Amp. Aspirateur	Protection ampérométrique Aspirateur	Vérifier l'absorption du moteur de l'aspirateur. Courant de travail élevé détecté par le moteur de l'aspirateur.
AL_3 : Fonction Puissance Panne	Étage de puissance endommagé	Étage de puissance des brosses ou aspirateur endommagé : remplacer la carte.
AL_4 : Fonction Surintensité	Surintensité sur sorties brosse ou aspirateur	Court-circuit détecté sur la sortie du moteur de brosses ou de l'aspirateur : vérifier les connexions et l'état des moteurs.
AL_5 : Fonction Surchauffe	Protection thermique sur étage de brosses/aspirateur	Surchauffe étage de puissance des brosses et de l'aspirateur : vérifier les absorptions.
AL_15 : Traction Surchauffe	Protection thermique sur étage de traction	Surchauffe étage de puissance de traction : vérifier les absorptions.
AL_16 : Traction Puissance Panne	Étage de puissance de traction endommagé	Étage de puissance de traction endommagé : remplacer la carte.
AL_17 : Traction Surintensité	Surintensité sur sortie Traction	Court-circuit détecté sur la sortie du moteur de traction : vérifier les connexions et l'état du moteur.
AL_18 : Traction Amp. Traction	Protection ampérométrique Traction	Vérifier le mode d'emploi de la fonction de la traction. Courant de travail élevé détecté par le moteur de traction.

Alarme	Signification	Solution
AL_20 : General EEProm en Panne	Erreur de lecture de mémoire interne	Remplacer la carte.
AL_22 : General Relais général	Relais général endommagé	Le relais général sur la carte semble endommagé : rem- placer la carte.
AL_23 : General Surtension	Surtension	Surtension détectée sur carte fonctions. Contrôler les connexions de la batterie.
AL_24 : Traction Connexion Batt	Batterie non connectée à la carte de fonctions	Vérifier le mode d'emploi de la fonction de la traction. Courant de travail élevé dé- tecté par le moteur de trac- tion.
AL_25 : General Connexion Clav	Absence de communi- cation tableau de bord-fonctions	Vérifier les connexions entre la carte du clavier et les fonc- tions.

11.1 VIDANGE EAU DE RÉCUPÉRATION (Fig. 15)

A la fin du cycle de lavage ou bien quand le réservoir (14) de l'eau de récupération est plein, il faut le vider en opérant comme décrit ci-dessous :

 **NOTE :**

Pour l'élimination de l'eau de récupération se référer aux normes en vigueur dans le pays d'utilisation de la machine.

- Placer la machine près d'une bonde de vidange.
- Détacher le tuyau (12) du support.
- Enlever le bouchon (56) du tube (12) et vider entièrement l'eau contenue dans le réservoir.

 **NOTE :**

Il est possible de moduler la quantité d'eau distribuée en appuyant sur la partie finale du tuyau (12).

- Remettre le bouchon (56) sur le tuyau (12) et le reposer sur son support.

12.1 ENTRETIEN ET NETTOYAGE



AVERTISSEMENT :

Tous les travaux d'entretien doivent avoir lieu sur une machine éteinte et un réservoir vide.

OPÉRATIONS À EFFEC- TUER TOUS LES JOURS

12.1.a - Vidange et nettoyage du ré- servoir d'eau propre (Fig. 16)



AVERTISSEMENT :

A la fin des opérations de lavage ; il est obligatoire de vider et de nettoyer le réservoir d'eau (5) propre pour éviter les dépôts ou les incrustations.

Après avoir vider le réservoir d'eau de récupération, vider le réservoir d'eau propre, en procédant comme suit :

- Placer la machine près d'une bonde de vidange.
- Détacher le tuyau (15) de ses crochets, fermer le robinet (53), poser le tuyau sur

le sol sur la bonde de vidange, ouvrir le robinet (53) et laisser s'écouler toute l'eau.

- Laver l'intérieur du réservoir en laissant le tuyau de vidange ouvert et en introduisant de l'eau propre par l'ouverture supérieure.
- En fin de nettoyage, soulever le tuyau (15) en laissant le robinet (53) ouvert. Accrocher le tuyau dans ses encoches.
- Pour vider toute l'eau du réservoir (5), débrancher le tuyau (57) du raccord rapide (58), puis tourner le raccord vers le bas en laissant l'eau s'écouler entièrement, ou alors enlever le couvercle du filtre (59)

12.1.b - Nettoyage du réservoir d'eau de récupération (Fig. 17)



AVERTISSEMENT :

Une fois les opérations de lavage terminées, il faut obligatoirement nettoyer le réservoir d'eau de récupération pour éviter des dépôts ou des incrustations et la prolifération de bactéries, d'odeurs et de moisissures.

- Vidanger l'eau de récupération comme cela est indiqué dans le paragraphe en question en plaçant la machine près d'une bonde de vidange.
- Enlever le couvercle (6).
- En laissant le tuyau (12) baissé et le bouchon retiré, grâce à un tuyau, verser de l'eau courante à l'intérieur du réservoir (14), en le nettoyant jusqu'à ce que de l'eau propre sorte par le tuyau de vidange.
- Nettoyer avec un linge humide les sondes de niveau (55) en faisant attention à ne pas les déformer.
- Remonter l'ensemble en procédant en sens inverse.

12.1.c - Nettoyage du groupe suceur (Fig. 4)

Pour effectuer un nettoyage du groupe suceur (11), il faut l'enlever comme indiqué ci-dessous :

- Débrancher le tube (13) du groupe (11).
- Dévisser les volants de serrage (32) et enlever le groupe (11).
- Laver le groupe et plus particulièrement les pièces en caoutchouc (60) et l'intérieur du raccord d'aspiration (33).



NOTE :

Si au cours du nettoyage, il s'avère que les caoutchoucs (60) sont abîmés ou usés, il faut soit les remplacer soit les inverser.

- Remonter le tout en procédant en sens inverse.

OPÉRATIONS À EFFECTUER SELON LES BESOINS

12.1.d - Nettoyage du filtre d'eau propre (Fig. 18)



REMARQUE:

Avant de nettoyer le filtre, vérifier si le réservoir d'eau claire est vide.

- Dévisser et enlever le couvercle (59).
- Enlever le filtre (17) et le nettoyer à l'eau courante.
- Remettre filtre (17) en place, puis visser le couvercle (59).

12.1.e - Substitution de la brosse (Fig. 19)

La brosse doit être remplacée quand elle est usée de 2 cm ou en fonction du type de sol à nettoyer.

Pour ce faire:

- Soulever la bosse en agissant sur la pédale comme indiqué dans le paragraphe en question.
- Passer une main sous le groupe porte-brosse (9).
Pour décrocher la brosse, la tourner d'un coup sec dans le sens de rotation.
- Remplacer la brosse en l'accrochant manuellement à la bride porte-brosse (9).
- Baisser la bride porte-brosse (9) en agissant sur la pédale comme indiqué dans le paragraphe en question.
- Pousser sur le bouton (45 Fig. 9) pour enclencher les commandes.
- Pousser sur le bouton (52 Fig. 9) pour enclencher la rotation de la brosse.
- Agir sur le sensor (20) positionné sur la poignée pour démarrer la rotation de la brosse.

12.1.f - Substitution des raclettes en caoutchouc (Fig. 20)

A partir du moment où le séchage du sol s'avère difficile ou bien que des traces d'eau restent sur le sol, il faut contrôler l'état d'usure des raclettes en caoutchouc du groupe suceur (60).

- Enlever le groupe suceur (11) comme indiqué dans le paragraphe « nettoyage groupe suceur ».
- Appuyez le dispositif de blocage (67) et ouvrez la poignée (68).
- Sortez les deux colliers de fixation du pneu (69) et sortez le pneu extérieur (70).
- Desserrez les deux ridoirs (71) et sortez la tringle de verrouillage (72) et le pneu intérieur (73).



NOTE :

Lorsque les caoutchoucs (70) ou (73) sont usés d'un côté, ils peuvent être retournés une fois.

- Substituer ou retourner le caoutchouc (70) ou (73) sans les intervertir.
- Remonter le tout en procédant en sens contraire.



NOTE :

Il existe deux types de caoutchouc :
Le caoutchouc en para pour tous les types de sols et le caoutchouc en polyuréthane pour les sols d'atelier mécanique présentant des traces d'huile.

12.1.g - Nettoyage du filtre du réservoir d'eau de recyclage (Fig. 21)

Enlever le couvercle supérieur pour accéder à l'intérieur du réservoir d'eau de recyclage.

- Desserer le bouton (75) et enlever le filtre (76).
- Passer le filtre (76) sous l'eau courante et le reposer dans la machine en serrant le bouton (75).

12.1.h - Substitution des fusibles (Fig. 6-22)



AVERTISSEMENT :

Substituer le fusible grillé avec un de même ampérage.

- Débrancher la fiche (35) de la prise (39).
- Enlever le couvercle (61) en dévissant les vis (62) pour accéder au fusible.

Fusible (74) - 5A

Protection de la carte électronique.

- Remonter le couvercle (61).

Fusible (63) - 75A

Fusible batterie.

- Pour remplacer le fusible situé sur le pôle positif de la batterie, procéder de la manière suivante:

**AVERTISSEMENT :**

Vérifiez que le réservoir de récupération est vide.

- Débrancher la fiche (35).
- Pousser sur le bouton (36 Fig. 6) et soulever le réservoir (14) jusqu'à son basculement complet, puis remplacer le fusible (63 Fig. 6).

12.1.i - Réglage du suceur (Fig. 23)

- La position du suceur est réglable en hauteur, de même que l'incidence des raclettes sur le sol.

Réglage en hauteur

- Abaisser le suceur à partir du levier prévu à cet effet.
- Desserrer la vis (55) et soulever ou abaisser la roue (55a) pour positionner le bras d'essuie-glace dans la position désirée, puis serrez la vis (55).

Réglage de l'incidence

- Abaisser le suceur à partir du levier prévu à cet effet.
- Mettre l'aspirateur en marche et avancer sur quelques mètres, puis couper l'aspirateur et arrêter la machine.
- Contrôler l'incidence des caoutchoucs (60) sur le sol

Fig. A = trop écrasé

Fig. B = trop soulevé

Fig. C = position correct

- Pour le réglage, tourner le bouton gris (64) dans le sens contraire des aiguilles d'une montre, l'incidence augmente, et vice-versa pour la diminuer.

12.1.i - Configuration chargeur de batterie et instrument numérique (Fig. 24)**AVERTISSEMENT :**

La machine sort de la production avec une configuration standard pour le fonctionnement avec des batteries à gel du type "Sonnenschein".

**AVERTISSEMENT :**

Débrancher la fiche de la batterie.

- Retirer le carter (61 Fig. 24) en desserrant les vis (62 Fig. 24).

Configuration standard avec des batteries à gel du type Sonnenschein

- Retirer le petit bouchon (66) situé sous le chargeur de batterie (16).
- Agir sur les interrupteurs (DP1) et (DP2) en les positionnant comme sur la figure « A ».

Il est possible de modifier la configuration en agissant comme suit:

Configuration pour les batteries à gel d'un type différente de celui de Sonnenschein

- Retirer le petit bouchon (66) situé sous le chargeur de batterie (16).
- Agir sur les interrupteurs (DP1) et (DP2) en le positionnant comme indiqué sur la figure « B ».

Configuration pour les batteries à acide

- Retirer le petit bouchon (66) situé sous le chargeur de batterie (16).
- Agir sur les interrupteurs (DP1) et (DP2) et en les positionnant comme indiqué sur la figure "C".

PROBLÈMES - CAUSE - RÉPARATIONS

PROBLÈMES	CAUSE	RÉPARATIONS
Appuyant sur la touche (45) “  ” l'écran ne s'allume pas.	La batterie est déchargée. Le fusible général est grillé. La fiche de batteries et encore placé sur la prise du chargeur.	Contrôler l'état de charge de la batterie. Remplacer le fusible général de 5A ou 80A. Mettez le bouchon dans le bon sens.
La brosse ne tourne pas.	Carte fonctions endommagée. Carte écran endommagée. Sensor tactile sur la poignée est faute. Moteur de brosse endommagé. On n'a pas poussé sur le bouton de la brosse.	Remplacer. Remplacer. Remplacer. Remplacer. Pousser sur le bouton.
L'aspirateur ne fonctionne pas.	Carte fonctions endommagée. Carte écran endommagée. Moteur d'aspiration endommagé. On n'a pas poussé sur le bouton de l'aspirateur. Réservoir de récupération plein.	Remplacer. Remplacer. Remplacer. Pousser sur le bouton. Vider, laver et nettoyer le réservoir et les sondes.
La machine ne sèche pas correctement et laisse des traces d'eau sur le sol.	L'aspirateur est éteint. Le tuyau d'aspiration est encrassé. L'essuie-glace sale. Le réservoir de récupération est plein. Filtre à eau sale encrassé. Les raclettes en caoutchouc sont usées.	Démarrer l'aspirateur. Contrôler et éventuellement nettoyer le tuyau d'aspiration qui relie de groupe suceur au réservoir de récupération. Nettoyez la glace. Vider le réservoir de récupération. Nettoyer le filtre. Retourner ou substituer les raclettes en caoutchouc.

PROBLÈMES	CAUSE	RÉPARATIONS
L'eau ne sort plus.	Le réservoir est vide. Interrupteur activation électrovalve non appuyé. Le robinet est fermé. Le filtre est encrassé. L'électrovalve ne fonctionne pas.	Remplir le réservoir. Appuyer sur l'interrupteur. Ouvrir le robinet. Nettoyer le filtre. Contacter le service d'assistance technique.
Le nettoyage du sol est insuffisant.	Les brosses ou les détergents sont inadaptés. La brosse est usée.	Utiliser des brosses ou des détergents adaptés au type de sol ou selon le degré de saleté à nettoyer. Substituer la brosse.
La brosse ne tourne pas. L'aspirateur ne fonctionne pas. L'eau ne sort plus.	Capteur défectueux.	Remplacer.

13.1 GARANTIE

Au cours de la période de garantie sera réparé ou remplacé gratuitement, toutes les pièces défectueuses.

La garantie exclut toutes les pièces endommagées de manipulation ou une utilisation incorrecte de la machine.

Pour activer la garantie, s'il vous plaît contactez votre revendeur ou centre de service d'expertise à porter justificatif d'achat.

SCHÉMAS ÉLECTRIQUES

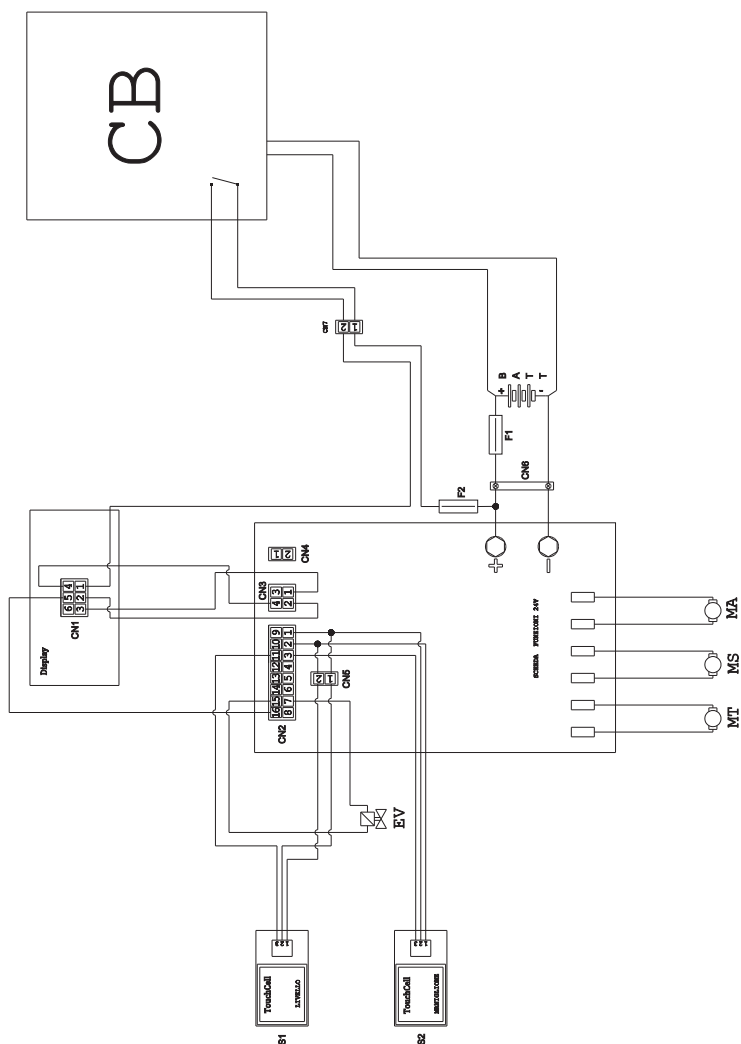

BATT Batterie de 24V
CN1 Connecteur à 6 pôles Écran
CN2 Connecteur à 16 pôles pour Carte électronique
CN3 Connecteur à 4 pôles pour Carte écran
CN4 Libre
CN5 Connecteur volant à 2 pôles du Capteur tactile man.
CN6 Connecteur de la batterie

EV Solénoïde
F1 Fusible
F2 Fusible 5A
MA Moteur d'aspiration
MS Moteur de brosse
MT Moteur de traction
PC Pompe chimique
S1 Sensor tactile pour le niveau de récupération
S2 Sensor tactile du poignée
 Fiche fonctions 24 V

*Sehr verehrter Kunde,
Wir bedanken uns bei Ihnen dafür, dass Sie eines unserer Produkte zur Reinigung Ihrer Räume gekauft haben.*



Der von Ihnen erworbene Wasch-Trockenfußbodenreiniger wurde für eine unkomplizierte Handhabung und für eine lange Lebensdauer entwickelt.

Uns ist bewusst, dass ein gutes Produkt, um im Laufe der Zeit gut zu bleiben, ständig verbessert werden muss, um die Zufriedenheit derjenigen zu gewährleisten, die tagtäglich mit ihm umgehen. Daher wünschen wir uns, dass Sie nicht nur ein zufriedener Kunde sind, sondern auch ein Partner, der sich nicht davor scheut, uns seine Meinungen und seine jeden Tag mit dem Gerät gemachten Erfahrungen mitteilt.

Inhaltsangabe

Technische Daten	DE-3
1.1 Einleitung	DE-5
2.1 Maschinenkenntnisse	DE-5
3.1 Entpackung	DE-5
3.1.a Maschinenzubehär	DE-5
4.1 Zusammenbau der einzelteile	DE-5
4.1.a Montage des Fußbodenwischers	DE-5
4.1.b Montage der Bürste.....	DE-5
4.1.c Installierung und Anschluss der Batterie	DE-6
5.1 Aufladen der batterie	DE-6
5.1.a Aufladen der Batterie durch Bordaufladegerät (wenn vorhanden).....	DE-6
5.1.b Aufladen der Batterie durch externes Ladegerät.....	DE-7
6.1 Kontroll- und steuerpult	DE-7
6.2 Beispiel arbeitszyklus	DE-8
7.0 Sicherheitspasswort	DE-9
7.1 Einstellung parameter	DE-9
7.1.a Einstellung der Sprache	DE-10
7.1.b Einstellung des Batterietyps	DE-10
7.1.c Einstellung von Helligkeit und Kontrast.....	DE-10
8.1 Display	DE-10
9.1 Tankauffüllung	DE-11
10.1 Arbeitsweise	DE-11
10.1.a Kontrollen vor Arbeitsbeginn	DE-11
10.1.b Vorbereitung der Maschine und Funktionswahl	DE-12
10.1.c Gebrauch der Maschine.....	DE-12
10.1.d Nach Gebrauch der Maschine und Ausschalten.....	DE-13
10.1.e Alarm Schmutzwasserhöchststand	DE-13
10.1.f Alarmauflistung	DE-14
11.1 Entsorgung des schmutzwassers	DE-15
12.1 Wartung und reinigung	DE-15
12.1.a Leeren und Reinigen des Frischwassertanks	DE-15
12.1.b Reinigung des Schmutzwassertanks	DE-16
12.1.c Reinigung des Wischers	DE-16
12.1.d Reinigung des Frischwasserfilters	DE-16
12.1.e Auswechseln der Bürste	DE-17
12.1.f Auswechseln de Wischergummis	DE-17
12.1.g Reinigung des Sammelwassertankfilters	DE-17
12.1.h Auswechselung der Sicherungen.....	DE-17
12.1.i Einstellung des Fußbodenwischers	DE-18
12.1.l Einstellung des Batterieladegeräts und des Digitalinstruments	DE-18
Problem - Ursache - Behebung	DE-19
13.1 Garantie	DE-20
Elektrische schaltpläne	DE-21

Technische Daten

	30M45	30D45	30D50
Führungstyp	Bodenreiniger		
Merkmale			
Energieversorgung	Batterie	Batterie	Batterie
Versorgungsspannung	Siehe Schild mit technischen Daten		
Gesamtleistung	750 W	930 W	1030 W
Antrieb	von Hand	Mit Antrieb	Mit Antrieb
Waschfußbreite *	430 mm	430 mm	500 mm
Saugfußbreite	650 mm	650 mm	650 mm
Theoretische Stundenleistung	1720 m ² /h	1935 m ² /h	2250 m ² /h
Bürsten / Pad			
Durchmesser / Anzahl	430mm/17"x1	430mm/17"x1	250mm/10"x2
Motorleistung / Anzahl	350 Wx1	350 Wx1	450 Wx1
Motorumdrehungsleistung	190 giri/min.	190 giri/min.	200 giri/min.
Spezifischer Druck	33 gr/cm ²	33 gr/cm ²	33 gr/cm ²
Ansaugung			
Motorleistung	400 W	400 W	400 W
Unterdruck	1189 mmH ₂ O	1189 mmH ₂ O	1189 mmH ₂ O
Luftmenge	28 l / sek	28 l / sek	28 l / sek
Geräuscentwicklung	Min. 58 dB (A)  / Max. 64 dB (A) 		
Antrieb			
Motorleistung	---	180 W	180 W
Tank			
Wiederverwendung	Nein	Nein	Nein
Frischwasser	30 l	30 l	30 l
Schmutzwasser	33 l	33 l	33 l
Abmessungen (LxBxH) ohne Fußbodenwischer	1210 x 560 x 1020 mm	1210 x 560 x 1020 mm	1100 x 570 x 1020 mm
Vibrationen ISO 5349 m/sec²	< 2,5	< 2,5	< 2,5
Gewicht			
Leergewicht	68 Kg	74 Kg	76 Kg
Gewicht mit Batterien	121 Kg	127 Kg	129 Kg
Gewicht bei Betrieb GVW	151 Kg	157 Kg	159 Kg

* Die Waschpiste versteht sich mit laufender Maschine und zusammengedrückter Bürste.

	30M45	30D45	30D50
Zubehör			
Bürste PPL ø 0,7	40.0002.00 POLY 0,7	40.0002.00 POLY 0,7	40.0010.00 POLY 0,7
Bürstenvorsprüher	24.0237.00	24.0237.00	24.0261.00
Wischergummi vorne	39.0129.00	39.0129.00	39.0129.00
Wischergummi hinten	39.0130.00	39.0130.00	39.0130.00
Zubehör auf Anfrage			
Bürste PPL strong ø 0,9	40.0102.00 POLY 0,9	40.0102.00 POLY 0,9	40.0110.00 POLY 0,9
Bürste tynex ø 1,2 grit 80	40.0202.00	40.0202.00	40.0210.00
Mitnehmer	40.1007.00	40.1007.00	40.1110.00
Antiöl-Wischergummi vorne	39.0131.00	39.0131.00	39.0131.00
Antiöl-Wischergummi hinten	39.0132.00	39.0132.00	39.0132.00

1.1 EINLEITUNG



GEFAHR:

Vor der Anwendung der Maschine aufmerksam die beiliegende Anweisung „**SICHERHEITSHINWEISE FÜR BODENWASCH- UND TROCKENMASCHINEN**“ durchlesen.

2.1 MASCHINENKENNTNISSE (Abb. 1)

- 1) Führungssäule.
- 2) Schaltpult.
- 3) Bedienhebel Bodenwischer.
- 4) Wasserversorgungshahn.
- 5) Tank Waschlösung.
- 6) Tankdeckel.
- 7) Entleerung Frischwasser.
- 8) Räder.
- 9) Rotierflansch Bürste.
- 10) Bürste.
- 11) Bodenwischer.
- 12) Entleerschlauch Schmutzwasser.
- 13) Ansaugschlauch Bodenwischerwasser.
- 14) Tank Sammelwasser.
- 15) Schauglas / Reinwasserablass.
- 16) Wasserfilter.
- 17) Reinwasserfilter.
- 18) Pedal Heben / Senken der Bürste.
- 19) Taste zum Einschalten der Bürstenrotation.
- 20) Touch Sensor zum Starten von Ziehen und Rotieren der Bürsten.

3.1 ENTPACKUNG (Abb. 1-2)

Ist das Verpackungsmaterial einmal beseitigt, so, wie wie auf dem Verpackungsmaterial selbst gezeigt, überprüfen Sie, dass die Maschine und ihr Zubehör vollständig ist.

Werden eindeutig Schäden festgestellt, so informieren Sie innerhalb von 3 Tagen den zuständigen Gebietsvertreiter und das Transportunternehmen.

- Entfernen Sie die Hülle (21) mit den Zubehörteilen.
- Zerschneiden Sie das Verpackungsband (22).
- Entfernen Sie die Holzblöcke (23) und (24).

- Das Pedal (19) betätigen, um den Bürstenflansch (9) zu heben (siehe betreffenden Abschnitt).
- Den Griff (3 - Abb. 1) anheben, um den Fußbodenwischer (25) zu heben (siehe betreffenden Abschnitt).
- Positionieren Sie eine Rutsche und laden Sie die Maschine von der Palette ab.

3.1.a - Maschinenzubehör (Abb. 3)

Folgende Zubehörteile sind enthalten:

- 10) Bürste/n.
- 11) Fußbodenwischer.
- 26) Wasserfüllschlauch.
- 27) Gebrauch- und Wartungshandbuch der Maschine.
- 28) Anleitungshandbuch zum Batterieladegerät (sofern vorhanden).
- 29) Versorgungskabel Batterieladegerät (sofern vorhanden).
- 30) Sicherung 5A.
- 31) Filter für Reinwassertankstutzen.

4.1 ZUSAMMENBAU DER EINZELTEILE

4.1.a - Montage des Fußbodenwischers (Abb. 4)

- Die beiden Handräder (32) auf dem Fußbodenwischer (11) lösen.
- Den Fußbodenwischer (11) auf der Halterung (25) montieren und die beiden Handräder (32) festziehen.
- Den Schlauch (13) am Anschluss (33) des Fußbodenwischers anschließen.



BEMERKUNG:

Bei den vorigen Tätigkeiten muss die Fußbodenwischerhalterung gesenkt sein.

4.1.b - Montage der Bürste (Abb. 5)



GEFAHR:

Für diese Tätigkeit sind zwei Personen erforderlich!

- Den Flansch (9) für die Bürstendrehung anheben und den Schutz aus Polystyrol (34) entfernen.
- Die Bürste gemäß den Vorgaben im Abschnitt „Bürstenauswechslung“ montieren.

4.1.c - Installation und Anschluss der Batterie (Abb. 6)



HINWEIS:

KONTROLLIEREN SIE, DASS DER SCHMUTZWSSERTANK UND DER FRISCHWSSERTANK LEER SIND.

- Ziehen Sie den Stift ab (35).
- Die Taste (36) betätigen und den Tank (14) anheben, bis er völlig umkippt.
- Positionieren Sie die Batterien (37) wie in der Abbildung gezeigt und verbinden Sie sie wie in der Zeichnung in Abb. 6 dargestellt mit den mitgelieferten Kabeln.
- Ziehen Sie die Klemmen (38) mit einem isolierten Schlüssel an.
- Den Tank (14) senken, bis das Einrasteklickgeräusch hörbar ist.
- Den Stecker (35) in die entsprechende Buchse (39) stecken.



BEMERKUNG:

Der Anschluss der Batterien muss von Fachpersonal vorgenommen werden.

5.1 AUFLADEN DER BATTERIE



GEFAHR:

Laden Sie die Batterie in gut belüfteten Räumen und gemäß der geltenden Vorschriften des Anwendungslandes auf. Hinsichtlich von Informationen zur Sicherheit halten Sie sich an das, was im Kapitel 1 des vorliegenden Handbuchs steht.



HINWEIS:

Für Informationen und Hinweise zur Batterie und zum Bordladegerät (wenn vorhanden) halten Sie sich an das mitgelieferte Handbuch des Ladegeräts.



HINWEIS:

Die Maschine ist ab Fabrik auf eine Arbeit mit einer Gel-Zellen-Batterie geeicht.

Bei der Installation von anderen Batterien wird auf den Abschnitt „Einstellung der Parameter“ verwiesen.

Es ist verboten, die Maschine mit Gelbatterien zu betreiben, wenn sie für Säure- oder andere Batterien eingestellt ist.



BEMERKUNG:

Eine komplette Aufladung der Batterien benötigt 10 Stunden. Vermeiden Sie Teilaufladungen.

5.1.a - Aufladen der Batterie durch Bordaufladegerät (wenn vorhanden) (Abb. 7)

- Bringen Sie die Maschine in die Nähe einer Netzsteckdose.



HINWEIS:

Es ist wichtig, zuerst das Kabel (41) mit der Buchse (42) zu verbinden, anschließend das Kabel (41) mit der Netzsteckdose verbinden.

- Das Kabel (41) aus einer Aufnahme nehmen und an der Steckdose (42) auf der Maschine anschließen. Dann das andere Kabelende an der Netzsteckdose anschließen.
- Überprüfen Sie, ob die grüne Led (43) 2 mal blinkt und von der "Grünen" zur "Roten" festen Licht geht.



HINWEIS:

Kontrollieren Sie, dass die Netzspannung mit der Betriebsspannung des Ladegeräts verträglich ist (230 Vac für den europäischen Markt; 115 Vac für den amerikanischen Markt; 50/60 Hz).

- Lassen Sie die Batterie sich aufladen bis das LED (43) „Grün“ aufleuchtet, ziehen Sie danach das Versorgungskabel (41) ab und verstauen Sie es.

5.1.b - Aufladen der Batterie durch externes Ladegerät (Abb. 8)



HINWEIS:

Es ist wichtig, dass zuerst der Stecker (35) in die Steckdose (44) des Batterieladegeräts gesteckt und dann erst das Batterieladegerät an der Netzsteckdose angeschlossen wird, da sich die Batterien sonst nicht aufladen.

- Bringen sie die Maschine in die Nähe der Batterieladestation.
- Ziehen sie den Stecker (35) der Batterie aus der Steckdose (39) der Anlage.
- Verbinden Sie den Stecker (35) der Batterie mit der Steckdose (44) des externen Ladegeräts.
- Am Ende des Ladevorgangs verbinden Sie wieder den Stecker (35) der Batterie an der Steckdose (39) der Anlage.

6.1 KONTROLL- UND STEUERPULT (Abb. 9)





WARNUNG:

Vor dem Maschinengebrauch, müssen Sie den Arbeitszyklus einstellen, wie im entsprechenden Abschnitt angegeben.

20) Touch Sensor zum Starten von Ziehen und Drehen der Bürste/n

• (für Modell mit Antrieb)

Stellen Sie sicher, dass die Anzeige auf mindestens die Mindestfahrgeschwindigkeit eingestellt ist.

Wirken Sie auf den Sensor (20)- mit der Taste (45) “”, Taste (52) “” und (51) “” aufgedrückt; das startet die Traktion und das Drehen der Bürste und die Wasserversorgung.



Das Gerät bewegt sich automatisch nach vorne; drückt man die Taste (48)

“” und hält sie gedrückt, während man auch auf den Sensor (20) einwirkt, bewegt sich das Gerät im Rückwärtsgang.

Für die Rückwärtsfahrt den Fußbodenwischer anheben.

20) Sensore zum Starten von der Rotation der Bürste

• (für Modelle ohne Antrieb)

Wirken Sie auf den Sensor (20)- mit der Taste (45) “”, Taste (52) “” und (51) “” aufgedrückt; das startet das Drehen der Bürste und die Wasserversorgung.

45) Hauptschalter “”

Durch Drücken der Taste wird Spannung in die Stromkreise eingelassen und Befehle und ihre Tasten werden ermöglicht; die Anzeige (46) leuchtet.

Die Taste erneut drücken, um die Spannung zu den Kreisläufen zu unterbrechen.

46) Display

Es leuchtet auf, nachdem den Kreisläufen durch Betätigen der Taste (45) „“ Spannung zugeführt wurde.

Auf dem Display werden der Zustand der Maschine, der Ladezustand der Batterien, die Betriebsstunden und die Alarmmeldungen angezeigt.

47) Taste Geschwindigkeitseinstellung (nur für Modell mit Antrieb)

Taste (47a) “”.

Bei Betätigung wird die Antriebsgeschwindigkeit erhöht.

Taste (47b) “”.

Bei Betätigung wird die Antriebsgeschwindigkeit reduziert.

Auf dem Display (46) wird die eingestellte Geschwindigkeit angezeigt.

48) Taste Rückwärtsfahrt “” (nur für Modell mit Antrieb)

Stellen Sie sicher, dass die Anzeige auf mindestens die Mindestfahrgeschwindigkeit eingestellt ist.

Gedrückt und gehalten wird, während der Sensor (20), wird sich die Maschine nach hinten in Richtung des Bedieners bewegen. Das Display wird das folgende Symbol zeigen “”.



50) Taste Saugerstart “”



Die Taste wird bei betätigter Taste (45) “” freigeschaltet.

Die Taste (50) “” drücken, um den Sauger einzuschalten. Auf dem Display wird das Symbol „“ angezeigt.

Den Sauger abschalten und die Taste (50) drücken. Die Turbine läuft noch einige Sekunden weiter, um die vorhandene Flüssigkeit auf dem Fußboden aufzusaugen. Danach schaltet sie sich automatisch aus. Auf dem Display erlischt das Symbol „“.

49) Taste Geräuschloser Betrieb “”

Die Taste (49) „“ betätigen, um die Geschwindigkeit der Saugturbine zu reduzieren, was zu einer beachtlichen Lärmreduzierung der Maschine führt. Ist diese Funktion freigeschaltet, wird auf dem Display das Symbol „“ angezeigt.



Die Taste (49) „“ erneut drücken, um die Funktion zu deaktivieren und die Maschine im Standardbetriebsmodus zu betreiben. Auf dem Display erlischt das Symbol „“.





ANMERKUNG:

Wird die Saugturbine im Betriebsmodus „Geräuschloser Betrieb“ abgeschaltet, schaltet der Betriebsmodus der Turbine automatisch auf „Standardbetrieb“ um, bis die Abschaltverzögerungszeit abgelaufen ist.

51) Taste Elektroventil Wasser “”



Die Taste wird freigeschaltet, wenn die Tasten (45) „“ und (52) „“ gedrückt sind.

Drücken Sie die Taste (51) “”, am Display erscheint das Symbol “”, und bereitet die Öffnung des Magnetventils für das Wassers. Der Betrieb desselben wird durch den Sensor (20) gesteuert. Die Wassermenge ist mit dem Hahn (4) regulierbar.

Die Taste (51) „“ betätigen, um die Wasserabgabe zu stoppen.

52) Taste Bürstendrehung EIN “”

Die Taste wird bei betätigter Taste (45) “” freigeschaltet.

Drücken Sie die Taste (52) “”, ermöglicht die Rotation der und Bürste; das Display zeigt das Symbol “”. Der Betrieb der Bürste und wird durch den Sensor gesteuert (20).

Die Taste (52) „“ drücken, um die Bürstendrehung zu deaktivieren.

- ### 4) Hahn zur Einstellung der Wassermenge
- Drehen Sie den Hahn (4) in Gegenuhrzeigersinn, um die Lösungsmittelmenge zu erhöhen, in die entgegen gesetzte Richtung, um sie zu verringern.

6.2 BEISPIEL

ARBEITSZYKLUS (Abb. 9)

- Einstellen einer Waschgang mit Bürste und Trocknung.
- Drücken Sie die Taste (51) um die Zufuhr von Wasser zu ermöglichen.
 - Drücken Sie die Taste (52) um die Rotation der Bürsten zu ermöglichen.
 - Drücken Sie die Taste (50) der Staubsauger startet.



HINWEIS:

In besonderen Umgebungen können Sie den Schalldämpfer durch Drücken der Taste (49) aktivieren.



WARNUNG:

Beim Einschalten, darauf achten, nicht den Touch-Sensor (20) zu streifen; das Gerät versetzt sich in den Alarmzustand und auf dem Display wird das blinkende Symbol “” angezeigt.

Wenn Sie den Schalter innerhalb von zwei Sekunden loslassen, wird der Alarm automatisch in zwei Sekunden ausschalten und sie müssen die Maschine aus- und wieder einschalten.

- Wählen Sie die gewünschte Geschwindigkeit durch Drücken der Tasten (47a) oder (47b) (nur für das Modell mit Traktion).



HINWEIS:

Es ist möglich, die Geschwindigkeit durch Drücken auf den entsprechenden Tasten selbst während des Arbeitszyklus zu variieren, als die Maschine in Bewegung ist.

- Schieben Sie mit einem Finger die Taste (20) die Maschine startet das eingestellte Program, und den Arbeitszyklus.



HINWEIS:

Sie können das Arbeitsprogramm nach den Bedürfnissen des Arbeits variieren. Um den Arbeitszyklus zu variieren, ist es notwendig, die Maschine zu stoppen, einen neuen Zyklus einzustellen und durch Drücken der Touchtaste (20) zu aktivieren.

7.0 SICHERHEITSPASSWORT

Die Maschine kann mit einem Sicherheitspasswort ausgestattet werden, für die Aktivierung oder Deaktivierung wenden Sie sich bitte an den technischen Dienst. Wenn das Passwort aktiv ist, um den gewählten Wert einzugeben, folgen Sie die Anweisungen auf dem Display.

Das Passwort wird für 75 Minuten nach dem Abschalten oder der letzte Einsatz der Maschine aktiv bleiben; wenn Sie es wieder das Einsetzen des Passwortes aktivieren wollen, gehen Sie wie folgt vor:

Schalten Sie das Gerät aus, ziehen Sie den Batteriestecker (35 Abb. 8) für ein paar Sekunden, dann schließen Sie wieder an.

Beim Einschalten des Gerätes, müssen Sie das Kennwort eingeben.

7.1 EINSTELLUNG PARAMETER (Abb. 9)

Der Bediener kann auf das Menü zugreifen, um folgende Parameter einzustellen:

- Sprache;**
- Batterietyp;**
- Helligkeit/Kontrast.**

Für den Zugriff auf das Menü, wie folgt vorgehen:

- Drücken und halten Sie die Tasten (47b) e (52) "⊖", dann drücken Sie die Starttaste (45) "⏻" um die Maschine zu starten, bis Sie den folgenden Bildschirm sehen:



ID CHECK = ID-KONTROLLE

INSERT PASSWORD = KENNWORT EINGEBEN

- Lassen Sie die gedrückten Tasten.
- Geben Sie das Passwort durch Drücken der Tasten(47a) (47b) bis das Display die Nummer "10" zeigt.
- Die Taste (51) "⊕" betätigen, um das Kennwort zu bestätigen und in das Menü Einstellung der Parameter zu gehen. Es wird die folgende Bildschirmseite angezeigt:



GENERAL SETS = ALLGEMEINE EINSTELLUNGEN

LANGUAGE SELECTION = SPRACHENWAHL

ITALIANO = ITALIENISCH

- Um das Menü Einstellung der Parameter zu durchlaufen, die Taste (52) "⊖" betätigen. Dadurch werden der Reihe nach folgende Bildschirmseiten angezeigt:

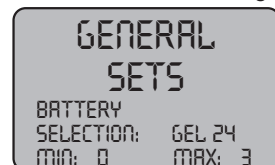

GENERAL SETS = ALLGEMEINE EINSTELLUNGEN

BATTERY SELECTION = BATTERIETYP



GENERAL SETS = ALLGEMEINE EINSTELLUNGEN
DISPLAY TUNE = HELLGHEIT DISPLAY



GENERAL SETS = ALLGEMEINE EINSTELLUNGEN
DISPLAY BRIGHTNESS = KONTRAST DISPLAY

7.1.a - Einstellung der Sprache

- Im Menü Einstellung der Parameter auf die folgende Bildschirmseite gehen:



GENERAL SETS = ALLGEMEINE EINSTELLUNGEN
LANGUAGE SELECTION = SPRACHENWAHL
ITALIANO = ITALIENISCH

- Wählen Sie die Sprache mit den Tasten (47a) und (47b), dann drücken Sie die Taste(51) "⏪" um die Wahl zu bestätigen.

7.1.b - Einstellung des Batterietyps

- Im Menü Einstellung der Parameter auf die folgende Bildschirmseite gehen:

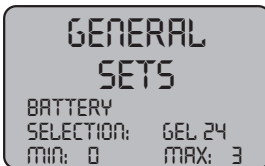

GENERAL SETS = ALLGEMEINE EINSTELLUNGEN
BATTERY SELECTION = BATTERIETYP

- Wählen Sie den Batterietyp mit den Tasten (47a) und (47b), dann drücken Sie die Taste(51) "⏪" um die Wahl zu bestätigen;
GEL = Gelbatterie
AGM = AGM-Batterie
WET = SÄURE-Batterie

7.1.c - Einstellung von Helligkeit und Kontrast

- Im Menü Einstellung der Parameter auf die folgende Bildschirmseite gehen:



GENERAL SETS = ALLGEMEINE EINSTELLUNGEN
DISPLAY BRIGHTNESS = KONTRAST DISPLAY

- Wählen Sie die Art der Display-Helligkeit, indem Sie einen Wert von "0 bis 10" mit den Tasten (47a) und (47b)eingeben , dann drücken Sie die Taste(52) "⏪" um weiter zum Kontrasteinstellung zu gehen.



GENERAL SETS = ALLGEMEINE EINSTELLUNGEN
DISPLAY TUNE = HELLGHEIT DISPLAY

- Wählen Sie die Art der Display-Kontrast, indem Sie einen Wert von "0 bis 50" mit den Tasten (47a) und (47b) eingeben, dann drücken Sie die Taste(51) "⏪" um die Wahl zu bestätigen.

8.1 DISPLAY (Abb. 10)

Auf dem Display werden folgende Piktogramme angezeigt:

"A" = Batterie



Zeigt den Ladezustand der Batterie an.



"A1" = Batterie geladen;



"A2" = Batterie leer.



= Antriebsgeschwindigkeit (falls anwendbar)



Die Verschubgeschwindigkeit kann in 5 Schritten mit den Tasten „▶“ und „◀“ von „0“ auf die Höchstgeschwindigkeit bzw. auf die Mindestgeschwindigkeit gebracht werden.

“” = **Rückwärtsfahrt (falls vorhanden)**
Wird auf dem Display angezeigt, wenn die Taste „“ betätigt und die Maschine zurück gefahren wird. Wenn die Taste ausgelassen wird, erlischt das Piktogramm.

“” = **laufender Sauger**
Wird auf dem Display angezeigt, wenn die Taste „“ betätigt wird, um anzuzeigen, dass der Sauger in Betrieb ist. Bei erneuter Betätigung der Taste „“ zur Unterbrechung des Betriebs blinkt das Piktogramm für einige Sekunden und erlischt, wenn der Sauger stehen bleibt.

“” = **Geräuschloser Betrieb**
Mit funktionierendem Vakuum.
Wird auf dem Display angezeigt, wenn die Taste „“ betätigt wird. Der Sauger wird mit reduzierter Drehzahl betrieben. Wird die Taste „“ erneut gedrückt, um auf den Normalbetrieb zurückzukehren, erlischt das Piktogramm.

“” = **Voreinstellung für Wasserabgabe**
Wird auf dem Display angezeigt, wenn die Taste „“ betätigt wird, um anzuzeigen, dass das Elektroventil für die Wasserabgabe freigeschaltet ist. Bei erneuter Betätigung der Taste „“ wird das Elektroventil abgeschaltet und das Piktogramm erlischt.

“” = **Voreinstellung für Bürstendrehung**
Wird auf dem Display angezeigt, wenn die Taste „“ betätigt wird, um anzuzeigen, dass die Drehung der Bürste freigeschaltet ist. Bei erneuter Betätigung der Taste „“ wird der Motor für die Bürstendrehung abgeschaltet und das Piktogramm erlischt.

“” = **Flüssigkeitshöchststand im Tank**
Wird angezeigt, wenn die Flüssigkeit im Sammeltank den Höchststand erreicht hat.

9.1 TANKAUFFÜLLUNG (Abb. 11)



HINWEIS:

Füllen Sie in den Tank nur sauberes Wasser aus der Leitung mit einer Temperatur nicht über 50°C ein.

- Ziehen Sie den mitgelieferten Schlauch (26) heraus, verbinden Sie das eine Ende (26a) mit dem Wasserhahn und das andere Ende (26b) führen Sie in den Tank (5) ein.
- Überprüfen, ob der Hahn (53) offen ist.
- Öffnen Sie den Wasserhahn und füllen Sie den Tank (5).
- Der Wasserstand im Tank ist am durchsichtigen Standglas (15) sichtbar.
- Das Reinigungsmittel in den Tank füllen.



BEMERKUNG:

Verwenden Sie nur nicht schäumende Reinigungsmittel, für die Menge sehen Sie in den Angaben des Reinigungsmittelherstellers und der Art des zu beseitigenden Schmutzes.



GEFAHR:

Sollte das Reinigungsmittel in die Augen oder auf die Haut gelangen oder verschluckt werden befolgen Sie die Angaben auf dem Sicherheitsdatenblatt und die Anleitungen des Reinigungsmittel-Herstellers.

10.1 ARBEITSWEISE (Abb. 1)

10.1.a - Kontrollen vor Arbeitsbeginn

- Kontrollieren Sie die korrekte Anbringung und den Verschluss des Ablassschlauchs (12) des Tanks.
- Kontrollieren Sie, dass das Anschlussstück (54) auf dem Bodenwischer (11) nicht verstopft und dass der Schlauch korrekt verbunden ist.
- Überprüfen, ob das Reinwasser-Ablassrohr (15) korrekt an den betreffenden Halterungen befestigt und der Hahn (53) offen ist.
- Die Taste (45) betätigen und den Ladezustand der Batterien auf dem Display überprüfen.

10.1.b - Vorbereitung der Maschine und Funktionswahl (Abb. 9-12)

- Die Taste (45, Abb. 9) betätigen. Das Display (46, Abb. 9) leuchtet auf, um den Ladezustand der Batterien anzuzeigen.
- Enthaken Sie den Hebel (3 Abb. 12) und Sie ihn ab, daraufhin senkt sich der Bodenwischer (11 Abb. 12).
- Drücken Sie das Pedal (19 Abb. 12), entriegeln Sie es aus seiner Halterung und heben Sie es an, hierdurch senken sich die Hebel (10 Abb. 12) ab.

Arbeitsdurchgang:

- Die Maschine kann 4 Arbeitsdurchgänge ausführen:

Nur Trocknen:

- Die Taste (50, Abb. 9) betätigen, um den Staubsauger nur im Trocknungszyklus einzuschalten.
Bei Modellen mit Antrieb, betätigen Sie die betreffenden Steuerbefehle, um den Antrieb auszuführen.

Nur Kehren:

- Die Taste (52, Abb. 9) betätigen, um die Bürstendrehung nur im Bürstenzyklus freizuschalten.
Das Kommando auf dem Griff betätigen, um die Drehung der Bürste(n) zu starten (für die Modelle mit integriertem Antrieb, wird auch dieser geschaltet).

Wasch- Kehrdurchgang:

- Die Taste (52, Abb. 9) betätigen, um die Bürstendrehung einzuschalten. Mit der Taste (51, Abb. 9) wird die Wasserabgabe freigeschaltet.
Das Kommando auf dem Griff betätigen, um die Drehung der Bürste(n) und die Wasserabgabe zu starten (für die Modelle mit integriertem Antrieb, wird auch dieser geschaltet).

Wasch- Kehr- und Trockendurchgang:

- Die Taste (50, Abb. 9) betätigen, um den Sauger einzuschalten. Mit der Taste (52, Abb. 9) wird die Bürstendrehung und mit

der Taste (51, Abb. 9) die Wasserabgabe freigeschaltet.

Das Kommando auf dem Griff betätigen, um die Drehung der Bürste(n) und die Wasserabgabe zu starten (für die Modelle mit integriertem Antrieb, wird auch dieser geschaltet).

10.1.c - Gebrauch der Maschine (Abb. 1)

- Nach dem Einschalten der Maschine und Auswahl der Zyklusart, beginnen Sie die Reinigungsarbeit, durch Schieben der Maschine mittels Handgriff (1 Abb. 1) oder durch Nutzen des Sensoren (20 Abb. 1) um die Traktion zu starten (für die ausgerüsteten Modelle).



BEMERKUNG:

Achten Sie auf die empfindlichen Böden: Verwenden Sie nicht die gestoppte Maschine mit der Rotation der Bürste eingeschaltet. Für besonders hartnäckige Flecken muss die Antriebsgeschwindigkeit auf „0“ eingestellt werden, damit sich die Bürste immer auf derselben Stelle dreht, ohne den Antriebsmotor zu forcieren.



BEMERKUNG:

Die richtige Reinigung und Trocknung des Bodens wird mir der Maschine vorwärts gehend, rückwärts gehend trocknet die Maschine nicht; in diesem Stadium immer die Wischerblätter abheben, um eine Beschädigung zu verhindern.

- Die Geschwindigkeit des Antriebs (falls vorhanden) einstellen, wie zuvor beschrieben.
- Regulieren Sie eventuell die Wassermenge über den Hahn (4 Abb. 1).
- Den Ladezustand der Batterie am Display kontrollieren.

10.1.f - Alarmauflistung (Abb. 9)

Bei einer Betriebsstörung der Maschine wird auf dem Display (46) der jeweilige Alarm angezeigt, der in der folgenden Tabelle enthalten ist.

Wenn die empfohlenen Behebungsangaben kein positives Ergebnis erbringen, wenden Sie sich an den technischen Kundendienst.

Wenn die Balken hingegen durchgehend leuchten, so weisen sie auf den Ladezustand der Batterie hin.

Alarm	Bedeutung	Behebung
AL_1: Function Amp. Bürsten	Amperemeterschutz Bürsten	Betriebsweise der Bürsten überprüfen. Es wurde ein hoher Arbeitsstrom des Bürstenmotors festgestellt.
AL_2: Function Amp. Sauger	Amperemeterschutz Sauger	Stromaufnahme des Saugermotors überprüfen. Es wurde ein hoher Arbeitsstrom des Saugermotors festgestellt.
AL_3: Function Stufe beschädigt	Leistungsstufe beschädigt	Die Leistungsstufe der Bürsten bzw. Saugers ist beschädigt: Platine auswechseln.
AL_4: Function Überstrom	Überstrom an Bürsten- oder Saugerausgängen	Es wurde ein Kurzschluss am Ausgang des Bürstenmotors bzw. -Saugers festgestellt.
AL_5: Function Übertemperatur	Thermoschutz auf Bürsten-/Saugerstufe	Überhitzung der Leistungsstufe von Bürsten und Sauger: Aufnahme überprüfen.
AL_15: Traction Übertemperatur	Thermoschutz auf Antriebsstufe	Überhitzung der Leistungsstufe des Antriebs: Aufnahme überprüfen.
AL_16: Traction Stufe beschädigt	Leistungsstufe Antrieb beschädigt	Die Leistungsstufe des Antriebs ist beschädigt: Platine auswechseln.
AL_17: Traction Überstrom	Überstrom auf Antriebsausgang	Es wurde ein Kurzschluss am Ausgang des Antriebsmotors festgestellt: Anschlüsse und Zustand des Motors überprüfen.
AL_18: Traction Amp. Antrieb	Amperemeterschutz Antrieb	Betriebsweise des Antriebs überprüfen. Es wurde ein hoher Arbeitsstrom des Antriebsmotors festgestellt.
AL_20: General EEprom defekt	Ablesefehler des internen Speichers	Platine auswechseln.

Alarm	Bedeutung	Behebung
AL_22: General Hauptrelais	Hauptrelais beschädigt	Das Hauptrelais auf der Platine scheint beschädigt zu sein: Platine auswechseln.
AL_23: General Überspannung	Überspannung	Es wurde eine Überspannung auf der Platine Funktionen festgestellt. Batterieanschlüsse überprüfen.
AL_24: Traction Anschluss Batt	Batterie ist nicht an der Platine Funktionen angeschlossen	Betriebsweise des Antriebs überprüfen. Es wurde ein hoher Arbeitsstrom des Antriebsmotors festgestellt.
AL_25: General Verbindung Tast	Keine Kommunikation Konsole-Funktionen	Verbindungen zwischen Platine Tastatur und Funktionen überprüfen.

11.1 ENTSORGUNG DES SCHMUTZWASSERS

(Abb. 15)

Nach dem Arbeitsdurchgang oder wenn der Schmutzwassertank (14) voll ist, muss er auf folgende Art geleert werden:



BEMERKUNG:

Zur Entsorgung des Schmutzwassers halten Sie sich an die Regeln des Landes, in dem die Maschine eingesetzt wird.

- Stellen Sie sich mit der Maschine in die Nähe eines Abflusses.
- Den Schlauch (12) vom Träger entfernen.
- Entfernen Sie den Stopfen (56) vom Schlauch (12) und entleeren Sie vollständig das Wasser im Tank.



BEMERKUNG:

Über einen Druck auf das Schlauchende (12) kann die Menge des ausströmenden Wassers eingestellt werden.

- Setzen Sie die Kappe (56) auf den Schlauch (12) und positionieren sie ihn auf die Halterung.

12.1 WARTUNG UND REINIGUNG



HINWEIS:

Alle Wartungsarbeiten müssen bei abgeschalteter Maschine und leerem Tank durchgeführt werden.

TÄGLICH AUSZUFÜHRENDE MASSNAHMEN

12.1.a - Leeren und Reinigen des Frischwassertanks (Abb. 16)



HINWEIS:

Am Ende der Reinigungsarbeiten muss der Frischwassertank (5) entleert und gesäubert werden, um Ablagerungen und Verkrustungen zu vermeiden.

Nach der Entleerung des Schmutzwassertanks, entleeren Sie den Frischwassertank auf folgende Weise.

- Stellen Sie sich mit der Maschine in die Nähe eines Abflusses.

- Den Schlauch (15) von den Befestigungen lösen, den Hahn (53) schließen, den Schlauch auf den Auslauf am Boden legen, den Hahn (53) öffnen und das ganze Wasser ablassen.
- Waschen Sie das Innere des Tanks, wobei Sie den Auslaufschlauch offen lassen, und füllen Sie Frischwasser in die obere Öffnung.
- Nach der Reinigung den Schlauch (15) anheben, während der Hahn (53) noch offen ist. Den Schlauch in den betreffenden Aufnahmen befestigen.
- Um das ganze Wasser aus dem Tank (5) abzulassen, den Schlauch (57) vom Schnellanschluss (58) abtrennen, dann den Anschluss nach unten drehen bzw. den Filterdeckel (59) entfernen, um das Wasser ganz abzulassen.

12.1.b - Reinigung des Schmutzwassertanks (Abb. 17)



HINWEIS:

Am Ende der Reinigungsarbeiten muss der Schmutzwassertank gesäubert werden, um zu vermeiden, dass sich Ablagerungen und Krusten bilden und zur Vermeidung von Bakterien, Gerüche und Schimmelpilzen.

- Entleeren Sie das Schmutzwasser wie im entsprechenden Abschnitt erklärt, indem Sie sich mit der Maschine in die Nähe eines Abflusses begeben.
- Den Deckel (6) abnehmen.
- Der Schlauch (12) bleibt abgeseckt und ohne die Kappe wieder aufgesetzt zu haben, geben Sie über einen Schlauch fließendes Wasser ins Innere des Tanks (14) und reinigen Sie ihn solange, bis sauberes Wasser aus dem Schlauch austritt.
- Reinigen Sie mit einem feuchten Tuch die Messsonden (55). Achten Sie darauf, sie nicht zu verschieben.
- Bauen Sie alles in umgekehrter Reihenfolge wieder ein.

12.1.c - Reinigung des Wischers (Abb. 4)

Um den Wischer (11) richtig zu reinigen muss er folgendermaßen entfernt werden:

- Den Schlauch (13) vom Wischer (11) abziehen.
- Die Drehknöpfe (32) lockern und den Wischer (11) entfernen.
- Den Wischer und besonders die die Gummis (60) säubern ebenso wie das Innere des Ansauganschlusses (33).



BEMERKUNG:

Sollten Sie während der Reinigung feststellen, dass die Gummis (60) defekt oder abgenutzt sind, wechseln Sie sie aus oder drehen Sie sie um.

- Bauen Sie alles wieder in umgekehrter Reihenfolge ein.

BEI BEDARF DURCHZUFÜHRENDE MASSNAHMEN

12.1.d - Reinigung des Frischwasserfilters (Abb. 18)



ANMERKUNG:

Vor der Reinigung des Filters sicherstellen, dass der Reinwassertank leer ist.

- Den Deckel (59) abschrauben.
- Den Filter (17) entfernen und unter fließendem Wasser reinigen.
- Den Filter (17) wieder in seinem Sitz montieren, dann den Deckel (59) anschrauben.

12.1.e - Auswechseln der Bürste (Abb. 19)

Die Bürste muss ausgewechselt werden, wenn die Borsten 2 cm abgenutzt sind oder sich nicht für den zu reinigenden Fußbodentyp eignen. Für die Auswechslung wie folgt vorgehen:

- Heben Sie die Bürste durch Betätigung des Pedals, wie im betreffenden Abschnitt angegeben.
- Eine Hand unter das Bürstenhalteraggregat (9) einführen. Um die Bürsten auszulösen, diese mit einem heftigen Ruck in Drehrichtung drehen.
- Die Bürste von Hand vom Bürstenhalterflansch (9) lösen, um diese auszuwechseln.
- Senken Sie die Bürstenhalterflansch (9) durch Betätigung des Pedals, wie im betreffenden Abschnitt angegeben.
- Die Taste (45, Abb. 9) betätigen, um die Kommandos freizuschalten.
- Die Taste (52, Abb. 9) betätigen, um die Drehung der Bürste freizuschalten.
- Drücken Sie auf den Sensor (20) auf dem Griff, um die Rotation der Bürste zu starten.

12.1.f - Auswechseln des Wischergummis (Abb. 20)

Wenn Sie bemerken, dass die Trocknung des Bodens schwierig wird oder dass auf dem Boden einige Wasserspuren bleiben, wird es nötig sein, den Verschleißgrad der Wischergummi (60) zu kontrollieren. :

- Entfernen Sie die Wischergummi (11) wie im Abschnitt „Reinigung des Wischers“ beschrieben.
- Den Riegel (67) drücken und den Hebel (68) öffnen.
- Die beiden Gummihalter (69) und die äußere Gummi (70) entfernen.
- Die beiden Spannschlösser (71) lösen und die Riegelstange (72) und die innere Gummi (73) entfernen.



BEMERKUNG:

Wenn die Gummis (70) oder (73) nur auf einer Seite abgenutzt sind, können Sie gedreht werden.

- Ersetzen oder drehen Sie die Gummis (70) oder (73) um, ohne sie miteinander zu vertauschen
- Bauen Sie alles wieder in umgekehrter Reihenfolge ein.



BEMERKUNG:

Es können zwei Gummitypen verwendet werden: Paragummis für alle Arten von Böden oder in Polyurethan für mechanische Werkstätten mit Ölverschmutzungen.

12.1.g - Reinigung des Sammelwassertankfilters (Abb. 21)

Den oberen Deckel abnehmen, um auf das Innere des Sammelwassertanks zuzugreifen.

- Den Ballengriff (75) lösen und den Filter (76) entfernen.
- Den Filter (76) unter laufendem Wasser waschen, wieder in die Maschine einbauen und den Ballengriff (75) verriegeln.

12.1.h - Auswechslung der Sicherungen (Abb. 6-22)



HINWEIS:

Ersetzen Sie die durchgebrannten Schmelzsicherungen mit einer gleicher Amperezahl.

- Ziehen Sie den Stecker (35) aus der Steckdose (39).
- Die Schrauben (62) des Deckels (61) abschrauben, um auf die Sicherung zuzugreifen.

Sicherung (74) - 5A

Schutz der Platine.

- Montieren Sie die Abdeckung (61) wieder auf.

Sicherung (63) - 75A

Batteriesicherung.

- Zum Auswechseln der auf dem Positiv-Pol der Batterie befindlichen Sicherung gehen Sie wie folgt vor:

**HINWEIS:**

Überprüfen Sie, ob der Schmutzwassertank leer ist.

- Ziehen Sie den Stift ab (35).
- Die Taste (36, Abb. 6) betätigen und den Tank (14) heben, bis er ganz gekippt wird. Danach die Sicherung (63, Abb. 6) auswechseln.

12.1.i - Einstellung des Fußbodenwischers (Abb. 23)

- Es kann die Höhe des Fußbodenwischers und die Neigung der Rakeln auf dem Fußboden eingestellt werden.

Einstellung der Höhe

- Den Fußbodenwischer mit dem betreffenden Hebel senken.
- Lösen Sie die Schraube (55) und heben oder senken Sie das Rad (55a), um den Wischerarm in der gewünschten Position zu bringen, dann ziehen Sie die Schraube (55).

Einstellung der Neigung

- Den Fußbodenwischer mit dem betreffenden Hebel senken.
- Den Sauger starten, einige Meter fahren, dann den Sauger abschalten und die Maschine anhalten..
- Die Neigung des Gummis (60) am Fußboden überprüfen.

Abb. A = zu sehr zusammengedrückt

Abb. B = zu sehr angehoben

Abb. C = korrekte Position

- Für die Einstellung den grauen Ballengriff (64) nach links drehen, um die Neigung zu erhöhen bzw. nach rechts drehen, um sie zu reduzieren.

12.1.i - Einstellung des Batterieladegeräts und des Digitalinstruments (Abb. 24)**HINWEIS:**

Die Maschine ist ab Werk mit einer Arbeitsstandardeinstellung mit Gel-Batterien des Typs „Sonnenschein“ vorgerüstet.

**HINWEIS:**

Den Batteriestecker aus der Steckdose ziehen.

- Durch Abdrehen der Schrauben (62 Abb. 24) entfernen Sie den Carter (61 Abb. 24).

Standardeinstellung mit Gel-Batterien des Typs Sonnenschein

- Entfernen Sie die kleine Kappe (66) unter dem Batterieladegerät (16).
- Stellen Sie die Switchs (DP1) und (DP2) in Position, wie in Abbildung „A“ gezeigt.

Die Einstellung kann folgendermaßen verändert werden:

Einstellung für Gel-Batterien, die nicht vom Typ Sonnenschein sind

- Entfernen Sie die kleine Kappe (66) unter dem Batterieladegerät (16).
- Stellen Sie die Switchs (DP1) und (DP2) in Position, wie in Abbildung „B“ gezeigt.

Einstellung für Säurebatterien

- Entfernen Sie die kleine Kappe (66) unter dem Batterieladegerät (16).
- Stellen Sie die Switchs (DP1) und (DP2) in Position, wie in Abbildung „C“ gezeigt.

PROBLEM - URSACHE - BEHEBUNG

PROBLEM	URSACHE	ABHILFE
Durch Drücken der Taste (45) "⏻" lässt sich das Display nicht einschalten.	Batterie leer. Hauptsicherung durchgebrannt. Ladegerät noch in der Steckdose.	Ladezustand der Batterien überprüfen. Die 5A oder 80A Hauptsicherung auswechseln. Stecken Sie den Stecker in der richtigen Weise.
Bürste dreht sich nicht.	Platine der Funktionen ist beschädigt. Platine des Displays ist beschädigt. Touch-Sensor auf dem Griff versagt. Bürstenmotor ist beschädigt. Taste Bürste wurde nicht gedrückt.	Auswechseln. Auswechseln. Auswechseln. Auswechseln. Die betreffende Taste betätigen.
Ansauger funktioniert nicht.	Platine der Funktionen ist beschädigt. Platine des Displays ist beschädigt. Saugermotor beschädigt. Taste Sauger wurde nicht gedrückt. Rückwassertank voll.	Auswechseln. Auswechseln. Auswechseln. Die Taste betätigen. Den Tank und die Sonden leeren, waschen und reinigen.

PROBLEM	URSACHE	ABHILFE
Die Maschine trocknet nicht gut und hinterlässt auf dem Boden Wasserspuren.	<p>Ansauger ausgeschaltet</p> <p>Ansaugschlauchverstopft.</p> <p>Schmutziger Wischer.</p> <p>Schmutzwassertank voll.</p> <p>Schmutzwasserfilter ist verstopft.</p> <p>Wischergummis verschlissen.</p>	<p>Ansauger einschalten</p> <p>Den Ansaugschlauch, der den Wischer mit dem Schmutzwassertank verbindet, kontrollieren und eventuell reinigen.</p> <p>Reinigen Sie den Wischer.</p> <p>Den Schmutzwassertank leeren.</p> <p>Filter reinigen.</p> <p>Die Wischergummis umdrehen oder ersetzen.</p>
Wasser tritt nicht aus.	<p>Tank leer.</p> <p>Schalter zur Freigabe des Magnetventils nicht gedrückt</p> <p>Wasserhahn zu.</p> <p>Filter verstopft.</p> <p>Elektroventil funktioniert nicht.</p>	<p>Tank auffüllen.</p> <p>Drücken Sie den Schalter.</p> <p>Öffnen Sie den Hahn.</p> <p>Filter reinigen.</p> <p>Technischen Kundendienst anrufen.</p>
Bodenreinigung ist unzureichend.	<p>Falsche Bürsten oder Reinigungsmittel.</p> <p>Bürste verbraucht.</p>	<p>Benutzen Sie dem Boden oder dem Grad der Verschmutzung angepasste Bürsten und Reinigungsmittel.</p> <p>Bürste ersetzen.</p>
<p>Bürste dreht sich nicht.</p> <p>Ansauger funktioniert nicht.</p> <p>Wasser tritt nicht aus.</p>	<p>Defekter Sensor.</p>	<p>Auswechseln.</p>

13.1 GARANTIE

Während der Garantiezeit werden defekte Teile kostenlos repariert oder ersetzt. Die Garantie ist für alle durch Manipulation oder unsachgemäße Verwendung beschädigten Teile der Maschine ausgeschlossen. Um das Garantieverfahren zu aktivieren, wenden Sie sich bitte an Ihren Händler oder Service-Kompetenzzentrum mit einem gültigen Kaufdokument.

ELEKTRISCHE SCHALTPLÄNE

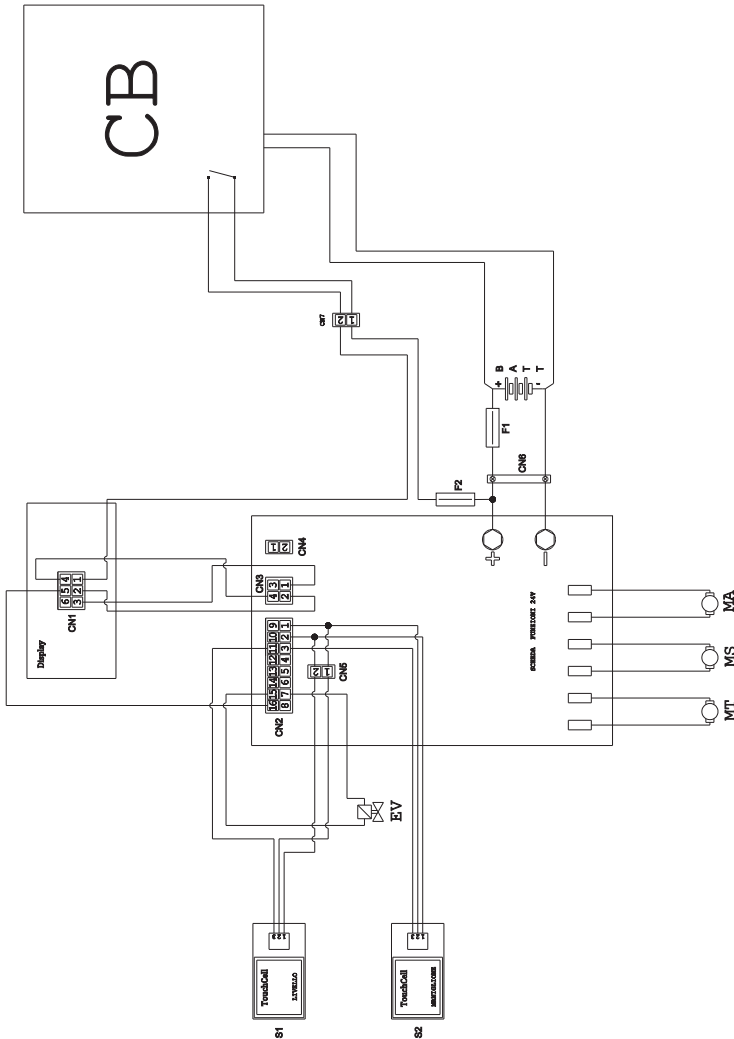

BATT Batterie 24V
CN1 6-poliger Anschluss Display
CN2 16-poliger Anschluss für elektronische Platine
CN3 4-poliger Anschluss für Display-Platine
CN4 Frei
CN5 2-poliger fliegender Anschluss für manuellen Touch-Sensor
CN6 Batterie- Anschluss

EV Solenoid
F1 Sicherung
F2 Sicherung 5A
MA Vakuum-Motor
MS Bürsten-Motor
MT Fahrmotor
PC chemische Pumpe
S1 Touch-Sensor für die Rückgewinnung
S2 Touch. Sensor für den Griff
 Funktions-Platine 24V

Apreciado cliente,

Le agradecemos por haber elegido este producto, estamos seguros que le ayudará a mantener limpio sus ambientes.



La fregadora-secadora de suelos que Usted ha adquirido ha sido diseñada para satisfacer sus exigencias periódicas en términos de uso y confiabilidad.

Somos conscientes que para que un buen producto perdure en el tiempo requiere de continuas actualizaciones que satisfagan las expectativas de quien diariamente lo usa. Nosotros esperamos contar con Usted no sólo como cliente, sino como el socio que transmite sus opiniones y sus ideas producto de la experiencia que en este sentido ha adquirido.

Índice

Datos técnicos	ES-3
1.1 Introducción	ES-5
2.1 Conocimiento de la máquina	ES-5
3.1 Desembalaje	ES-5
3.1.a Equipamiento de la máquina	ES-5
4.1 ensamblaje de componentes	ES-5
4.1.a Montaje del limpiador	ES-5
4.1.b Montaje del cepillo	ES-5
4.1.c Instalación y conexión baterías	ES-6
5.1 Carga de la batería	ES-6
5.1.a Carga de la batería mediante cargador de baterías de a bordo (si estuviera presente)	ES-6
5.1.b Carga de la batería mediante cargador de baterías externo	ES-7
6.1 Panel de control y mando	ES-7
6.2 Ejemplo de ciclo de trabajo	ES-8
7.0 Contraseña de seguridad	ES-9
7.1 Configuración parámetros	ES-9
7.1.a Configuración idioma	ES-10
7.1.b Configuración tipo de batería	ES-10
7.1.c Configuración brillo y contraste	ES-10
8.1 Pantalla	ES-10
9.1 Llenado del depósito	ES-11
10.1 Funcionamiento	ES-11
10.1.a Controles antes del uso	ES-11
10.1.b Preparación de la máquina y elección del ciclo	ES-12
10.1.c Uso de la máquina	ES-12
10.1.d Fin del uso y apagado	ES-13
10.1.e Alarma nivel máximo del agua de retorno	ES-13
10.1.f Listado de alarmas	ES-14
11.1 Vaciado del agua de retorno	ES-15
12.1 Mantenimiento y limpieza	ES-15
12.1.a Vaciado y limpieza del depósito de agua limpia	ES-15
12.1.b Limpieza del depósito de agua de retorno	ES-16
12.1.c Limpieza de la escobilla	ES-16
12.1.d Limpieza del filtro de agua limpia	ES-16
12.1.e Sustitución del cepillo	ES-17
12.1.f Sustitución de los cauchos de la escobilla	ES-17
12.1.g Limpieza del filtro del tanque del agua de recuperación	ES-17
12.1.h Sustitución de fusibles	ES-17
12.1.i Regulación del limpiador	ES-18
12.1.l Configuración del cargador de baterías e instrumento digital	ES-18
Problemas - Causas - Soluciones	ES-19
13.1 Garantía	ES-20
Esquemas eléctricos	ES-21

Datos técnicos

	30M45	30D45	30D50
Tipo de conducción	Conducción desde el suelo		
Características			
Alimentación	Batería	Batería	Batería
Tensión de alimentación	Ver placa de los datos técnicos		
Potencia instalada	750 W	930 W	1030 W
Avance	Manual	A tracción	A tracción
Anchura pista de lavado *	430 mm	430 mm	500 mm
Anchura de aspiración	650 mm	650 mm	650 mm
Rendimiento horario teórico	1720 m ² /h	1935 m ² /h	2250 m ² /h
Cepillos / Pad			
Diámetro / Número	430mm/17"x1	430mm/17"x1	250mm/10"x2
Potencia motor / número	350 Wx1	350 Wx1	450 Wx1
Velocidad del motor	190 rpm / min	190 rpm / min	200 rpm / min
Presión específica	33 gr/cm ²	33 gr/cm ²	33 gr/cm ²
Aspiración			
Potencia motor	400 W	400 W	400 W
Depresión	1189 mmH ₂ O	1189 mmH ₂ O	1189 mmH ₂ O
Capacidad de aire	28 l / sec	28 l / sec	28 l / sec
Nivel de ruido	Mín. 58 dB (A)  / Máx. 64 dB (A) 		
Tracción			
Potencia motor	---	180 W	180 W
Depósito			
Recirculación	No	No	No
Capacidad de solución	30 l	30 l	30 l
Capacidad de retorno	33 l	33 l	33 l
Dimensiones (lxwxh) sin limpia-dor	1210 x 560 x 1020 mm	1210 x 560 x 1020 mm	1100 x 570 x 1020 mm
Vibraciones ISO 5349 m/sec²	< 2,5	< 2,5	< 2,5
Peso			
Peso en vacío	68 Kg	74 Kg	76 Kg
Peso con baterías	121 Kg	127 Kg	129 Kg
Peso órdenes de marcha GVW	151 Kg	157 Kg	159 Kg

* La pista de lavado se entiende con la máquina en funcionamiento y el cepillo aplastado.

	30M45	30D45	30D50
Accesorios			
Cepillo PPL ø 0,7	40.0002.00 POLY 0,7	40.0002.00 POLY 0,7	40.0010.00 POLY 0,7
Cepillo contra salpicaduras	24.0237.00	24.0237.00	24.0261.00
Caucho boquilla delantera	39.0129.00	39.0129.00	39.0129.00
Caucho boquilla trasera	39.0130.00	39.0130.00	39.0130.00
Accesorios bajo pedido			
Cepillo PPL strong ø 0,9	40.0102.00 POLY 0,9	40.0102.00 POLY 0,9	40.0110.00 POLY 0,9
Cepillo tynex ø 1,2 grit 80	40.0202.00	40.0202.00	40.0210.00
Sistema de arrastre	40.1007.00	40.1007.00	40.1110.00
Caucho boquilla delantera anti aceite	39.0131.00	39.0131.00	39.0131.00
Caucho boquilla trasera anti aceite	39.0132.00	39.0132.00	39.0132.00

1.1 INTRODUCCIÓN



PELIGRO:

Antes de usar la máquina, leer atentamente el manual “**ADVERTENCIAS DE SEGURIDAD PARA LA FREGADORA SECADORA DE SUELOS**” adjunto a la presente.

2.1 CONOCIMIENTO DE LA MÁQUINA (Fig. 1)

- 1) Manillar-guía.
- 2) Panel de mandos.
- 3) Palanca de activación de la fregadora-secadora.
- 4) Grifo suministro de agua.
- 5) Depósito de solución.
- 6) Tapa del Tanque.
- 7) Orificio de llenado agua limpia.
- 8) Ruedas.
- 9) Brida de rotación del cepillo.
- 10) Cepillo.
- 11) Fregadora-secadora.
- 12) Tubo descarga agua de retorno.
- 13) Tubo de aspiración agua de la fregadora-secadora.
- 14) Depósito agua de recuperación.
- 15) Tubo de descarga agua limpia.
- 16) Filtro de agua.
- 17) Filtro de agua limpia.
- 18) Pedal subida/ bajada cepillo.
- 19) Botón puesta en marcha rotación cepillos.
- 20) Sensor táctil para el inicio de la tracción y la rotación de los cepillos.

3.1 DESEMBALAJE (Fig. 1-2)

Una vez removido el embalaje de acuerdo con las instrucciones que están consignadas en el mismo embalaje, controlar que la máquina y todo el equipamiento de serie estén completos e íntegros.

Si se encuentran daños evidentes, contactar al distribuidor de la zona y al transportador dentro de los 3 días siguientes a su recibimiento.

- Quitar la bolsa (21) que contiene los accesorios.
- Cortar el fleje (22).

- Quitar los bloques (23) y (24) de madera.
- Alzar la brida del cepillo (9) presionando en el pedal (19) (ver apartado relativo).
- Alzar el soporte del limpiador (25) levantando el asa (3 Fig. 1) (ver apartado relativo).
- Posicionar una rampa y descargar la máquina de la plataforma

3.1.a - Equipamiento de la máquina (Fig. 3)

Los accesorios de equipamiento son los siguientes:

- 10) Cepillo/s.
- 11) Limpiador.
- 26) Tubo flexible para carga de agua.
- 27) Manual de uso y mantenimiento de la máquina.
- 28) Manual de instrucciones para la carga de baterías (cuando está presente).
- 29) Cable de alimentación para cargar la batería (cuando está presente).
- 30) Fusible de 5A.
- 31) Filtro para boca del depósito de agua limpia.

4.1 ENSAMBLAJE DE COMPONENTES

4.1.a - Montaje del limpiador (Fig. 4)

- Aflojar los dos volantes de mano (32) presentes en el limpiador (11).
- Montar el limpiador (11) en el soporte (25) apretando los dos volantes de mano (32).
- Conectar el tubo (13) en el empalme (33) del limpiador.



NOTA:

Realizar las operaciones anteriores con el soporte limpiador hacia abajo.

4.1.b - Montaje del cepillo (Fig. 5)



PELIGRO:

¡Operación que debe ser realizada por dos personas!

- Alzar ligeramente la brida (9) de rotación del cepillo y quitar la protección de poliuretano (34).
- Montar el cepillo como se describe en el apartado “sustitución cepillo”.

4.1.c - Instalación y conexión baterías (fig. 6)



ADVERTENCIA:

CONTROLAR QUE EL TANQUE DE RECUPERACIÓN Y EL TANQUE DE AGUA LIMPIA ESTÉN VACÍOS.

- Desconectar el enchufe (35).
- Presionar el pulsador (36) y levantar el depósito (14) hasta su vuelco total.
- Colocar las baterías (37) del modo indicado en la figura y conectarlas como se indica en el diagrama de la Fig. 6 utilizando los cables en dotación.
- Enroscar los bornes (38) utilizando una llave aislada.
- Bajar el depósito (14) hasta escuchar un "clik" de enganche.
- Conecte el enchufe (35) a la correspondiente toma (39).



NOTA:

La conexión de las baterías debe ser realizada por personal especializado.

5.1 CARGA DE LA BATERÍA



PELIGRO:

Efectuar la carga de las baterías en locales bien ventilados y conformes con las normas vigentes en el país de uso.

Para las informaciones relativas a la seguridad sujetarse a lo descrito en el capítulo 1 del presente manual.



ADVERTENCIA:

Para las informaciones y las advertencias relativas a la batería y al cargador de baterías de a bordo (si existe sujetarse a lo indicado en el manual del cargador de baterías que se adjunta al presente.



ADVERTENCIA:

La máquina sale de fábrica calibrada para el funcionamiento con baterías de gel.

Si se tuvieran que instalar baterías de otro tipo, ver el apartado "configuración parámetros".

Se prohíbe usar la máquina con baterías de gel con calibrado para baterías de ácido u otro.



NOTA:

Para la recarga completa de las baterías se necesitan 10 horas. Evitar recargas parciales.

5.1.a - Carga de la batería mediante cargador de baterías de a bordo (si estuviera presente) (Fig. 7)

- Colocarse con la máquina en las cercanías de una toma de corriente eléctrica de red.



ADVERTENCIA:

Es importante conectar el cable (41) primero a la toma (42) de la máquina y, luego, a la toma de corriente.

- Retirar de su sede el cable (41) y conectarlo a la toma (42) presente en la máquina, después conectar el otro extremo a la toma de corriente de red.
- Verifique que el led verde (43) parpadea 2 veces y luego pasa de la "Verde" en el color "Rojo" iluminado fijo.



ADVERTENCIA:

Controlar que la tensión de red sea compatible con la tensión de funcionamiento del carga batería (230 Vac para el mercado europeo; 115 para el mercado americano; 50/60 Hz).

- Dejar cargando las baterías hasta la iluminación del led (43) "Verde", después desconectar el cable (41) de alimentación y ponerlo en su lugar.

5.1.b - Carga de la batería mediante cargador de baterías externo



(fig. 8)

ADVERTENCIA:

Es importante conectar primero el enchufe (35) a la toma (44) del cargador de baterías y después el cargador de baterías a la toma de red, de lo contrario las baterías no se recargarán.

- Colocarse con la máquina en las cercanías de una estación de carga de las baterías.
- Desconectar el enchufe (35) de las baterías desde la toma (39) de la instalación.
- Conectar el enchufe (35) de las baterías a la toma (44) del cargador de baterías externo.
- Al final de la recarga de las baterías, reconectar el enchufe (35) de las baterías a la toma (39) de la instalación.

6.1 PANEL DE CONTROL Y MANDO (Fig. 9)







ADVERTENCIA:

Antes de utilizar la máquina, se debe establecer el ciclo de trabajo como se indica en el apartado correspondiente.

20) Sensor para el inicio de la tracción y la rotación del cepillo

• (para el modelo con tracción)



Verificar en el display, que se ajusta a lo menos la velocidad mínima de accionamiento. Actuando en el sensor (20) con el botón (45) “”, botón (52) “” y botón (51) “” pulsados si inicia la tracción y la rotación del cepillo y el suministro de agua.

Automáticamente, la máquina se moverá hacia delante; presionando el pulsador (48) “” y manteniéndolo pulsado mientras se actúa en el sensor (20), la máquina se moverá hacia atrás. Para ir en marcha atrás, alzar el limpiador.

20) Sensor para el inicio de la rotación del cepillo/de los cepillos

• (para el modelo sin tracción)

Actuando en el sensor (20) con el botón

(45) “”, botón (52) “” y botón (51)

“” pulsados si inicia la rotación del cepillo y el suministro de agua.

45) Interruptor general “”

Al pulsar el botón, enciende la tensión a los circuitos, permitiendo a los comandos y los botones correspondientes; la pantalla (46) se enciende.

Para quitar la tensión a los circuitos, volver a presionar el pulsador.

46) Pantalla

Se ilumina tras la introducción de la tensión a los circuitos mediante el pulsador (45) “”.

En la pantalla se visualiza el estado máquina, la carga de las baterías, las horas de trabajo y los mensajes de alarma.

47) Pulsadores de regulación de la velocidad (sólo para el modelo con tracción)

Pulsador (47a) “”.

Presionado aumenta la velocidad de tracción.

Pulsador (47b) “”.

Presionado disminuye la velocidad de tracción.



En la pantalla (46) se visualizará la velocidad configurada.

48) Pulsador de marcha atrás “” (sólo para el modelo con tracción)

Verificar en el display, que se ajusta a lo menos la velocidad mínima de accionamiento.

Presionado y manteniendo pulsado mientras se aplica el sensor (20) la máquina se moverá hacia atrás, hacia el operador. La pantalla mostrará el siguiente símbolo “”.



50) Pulsador arranque aspirador “”



El funcionamiento del pulsador está habilitado por el pulsador (45) “” activado. Presionar el pulsador (50) “”, inicia el funcionamiento del aspirador; en la pantalla aparece el símbolo “”.

Para apagar el aspirador, presionar el pulsador (50), la turbina seguirá funcionando durante algunos segundos para aspirar el líquido presente en el suelo, después se apagará automáticamente. En la pantalla desaparecerá el símbolo “”.

49) Pulsador funcionamiento silencioso



Presionando el pulsador (49) “” se reduce la velocidad de la turbina de aspiración reduciendo notablemente el ruido que la máquina emite; con la función habilitada en la pantalla aparece el símbolo “”.



Volviendo a presionar el pulsador (49) “” se deshabilita la función y la máquina reanuda su funcionamiento en modo estándar; en la pantalla desaparece el símbolo “”.





NOTA:

Apagando la turbina de aspiración con la modalidad “funcionamiento silencioso” habilitada, el funcionamiento de la turbina se conmutará automáticamente en modalidad “funcionamiento estándar” durante el tiempo de retardo de apagado.

51) Pulsador electroválvula agua “”

El funcionamiento del pulsador está habilitado por el pulsador (45) “” y por el pulsador (52) “” activados.

Pulse el botón(51) “”, en la pantalla aparece el símbolo “”, y prepara la apertura de la electroválvula de agua. El

funcionamiento del mismo es controlado por el sensor (20).



La cantidad de agua se puede regular mediante la llave de paso (4).

Para detener el suministro de agua, presionar el pulsador (51) “”.

52) Pulsador habilitación rotación

cepillo/s “”

El funcionamiento del pulsador está habilitado por el pulsador (45) “” activado.

Pulse el botón(52) “”, permite la rotación del cepillo; en la pantalla aparece el símbolo “”. El funcionamiento del cepillo es controlado por el sensor (20).

Para deshabilitar la rotación del cepillo, presionar el pulsador (52) “”.

4) Grifo regulador de agua

- Girar el grifo (4) en sentido anti horario para aumentar la cantidad y en sentido contrario para disminuirla.

6.2 EJEMPLO DE CICLO DE TRABAJO (Fig. 9)

Configuración de un ciclo de lavado con cepillo y secador.

- Pulse el botón(51) para permitir el suministro de agua.
- Pulse el botón(52) para permitir la rotación de los cepillos.
- Pulse el botón(50) se inicia el aspirador.



NOTA:

En entornos particulares, se puede activar el silenciador, al pulsar el botón (49).



ADVERTENCIA:

Durante el encendido, prestar atención en no rozar el sensor táctil (20); la máquina entra en alarma y en el display aparece el símbolo parpadeante “”.

Si suelta el interruptor antes de dos segundos, la alarma se desactiva automáticamente durante más de dos segundos, es necesario apagar y encender la máquina.

- Seleccione la velocidad deseada pulsando (47a) o (47b) (sólo para los modelos con tracción).



NOTA:

Es posible variar la velocidad, incluso durante el ciclo de trabajo, con la máquina en movimiento, actuando sobre los botones correspondientes.

- Deslice el dedo sobre el botón (20) táctil, la máquina inicia el programa previsto y comienza el ciclo de trabajo.



NOTA:

Se puede variar el programa de trabajo de acuerdo a las exigencias del trabajo. Para variar el ciclo de trabajo es necesario detener la máquina, establecer un nuevo ciclo y activar el ciclo presionando el botón (20) táctil.

7.0 CONTRASEÑA DE SEGURIDAD

La máquina puede ser equipada con una contraseña de seguridad para la activación o desactivación por favor póngase en contacto con soporte técnico. Si la contraseña se activa para la inclusión del valor elegido, siga las instrucciones de la pantalla.

La contraseña se mantendrá activo durante 75 minutos después de la desconexión o el último uso de la máquina; si desea volver a habilitar la inserción de la contraseña, haga lo siguiente:

Apague la máquina, desenchufe el conector de la batería (35. Fig 8) durante unos segundos y vuelva a conectarlos.

A reinicio de la máquina, debe introducir la contraseña.



7.1 CONFIGURACIÓN PARAMETROS (Fig. 9)

El operador puede acceder al menú para configurar los siguientes parámetros:

- Idioma;**
- Tipo de baterías;**
- Brillo/Contraste.**

Para acceder al menú realizar lo siguiente:

- Pulse y mantenga pulsados los botones (47b)

y (52) “”, después pulse el botón de ignición (45) “” para arrancar la máquina, hasta que aparezca la siguiente pantalla:



ID CHECK = CONTROL ID

INSERT PASSWORD = INGRESAR CONTRASEÑA

- Suelte los botones pulsadas.
- Introduzca la contraseña, presionando los botones (47a) (47b) hasta que la pantalla muestra el número “10”.
- Presionar la tecla (51) “” para confirmar la contraseña y entrar en el menú de configuración parámetros; se visualiza la siguiente pantalla:



GENERAL SETS = CONFIGURACIONES GENERALES
LANGUAGE SELECTION = SELECCIÓN DEL IDIOMA
ITALIANO = ITALIANO

- Para desplazarse dentro del menú de configuración de los parámetros, presionar la tecla (52) “” y en sucesión se ven las siguientes pantallas:

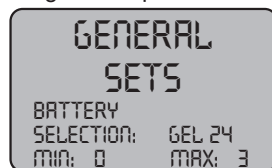

GENERAL SETS = CONFIGURACIONES GENERALES
BATTERY SELECTION = SELECCIÓN BATERÍA



GENERAL SETS = CONFIGURACIONES GENERALES
DISPLAY TUNE = BRILLO PANTALLA



GENERAL SETS = CONFIGURACIONES GENERALES
DISPLAY BRIGHTNESS = SINTONIZACIÓN PANTALLA

7.1.a - Configuración idioma

- Entrar en el menú de configuración de los parámetros hasta visualizar la siguiente pantalla:



GENERAL SETS = CONFIGURACIONES GENERALES
LANGUAGE SELECTION = SELECCIÓN DEL IDIOMA
ITALIANO = ITALIANO

- Seleccionar el idioma con los botones (47a) y (47b), a continuación, pulse el boton(51) para confirmar su elección.

7.1.b - Configuración tipo de batería

- Entrar en el menú de configuración de los parámetros hasta visualizar la siguiente pantalla:

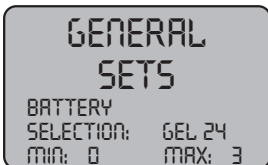

GENERAL SETS = CONFIGURACIONES GENERALES
BATTERY SELECTION = SELECCIÓN BATERÍA

- Seleccionar el tipo de batería con los botones (47a) y (47b), a continuación, pulse el boton(51) para confirmar su elección;
GEL = Batería de Gel
AGM = Batería AGM
WET = Batería de ÁCIDO

7.1.c - Configuración brillo y contraste

- Entrar en el menú de configuración de los parámetros hasta visualizar la siguiente pantalla:



GENERAL SETS = CONFIGURACIONES GENERALES
DISPLAY BRIGHTNESS = SINTONIZACIÓN PANTALLA

- Seleccionar el tipo de luminosidad de la pantalla estableciendo un valor de "0 a 10" mediante los botones (47a) y (47b), a continuación, pulse el boton(52) para pasar a la configuración de contraste.



GENERAL SETS = CONFIGURACIONES GENERALES
DISPLAY TUNE = BRILLO PANTALLA

- Seleccionar el tipo de contraste de la pantalla estableciendo un valor de "5 a 50" mediante los botones (47a) y (47b), a continuación, pulse el boton(51) para confirmar su elección.

8.1 PANTALLA (Fig. 10)

En la pantalla se visualizan los siguientes pictogramas:

"A" = Batería

Indica el estado de carga de la batería;

"A1" = batería cargada;



"A2" = batería descargada.









= velocidad de tracción (si está presente)



Se puede variar la velocidad de desplazamiento de "0" a una velocidad máxima en 5



pasos usando las teclas y para aumentar o disminuir la velocidad.

“” = **marcha atrás (si está presente)**
Se visualiza en la pantalla cuando se selecciona la tecla “” y se realiza la marcha atrás; al soltar la tecla el pictograma desaparece.

“” = **Aspirador en funcionamiento**
Se visualiza en la pantalla cuando se selecciona la tecla “” indicando que el aspirador funciona; volviendo a presionar la tecla “” para parar el funcionamiento el pictograma parpadea durante algunos segundos y desaparece cuando se para el aspirador.

“” = **Funcionamiento silencioso**
Con aspiradora trabajando.
Se visualiza en la pantalla cuando se selecciona la tecla “” indicando que el aspirador funciona con un régimen de revoluciones reducido; volviendo a presionar la tecla “” para volver al funcionamiento normal el pictograma desaparece.

“” = **Predisposición suministro de agua**
Se visualiza en la pantalla cuando se selecciona la tecla “” indicando que está habilitada la electroválvula de suministro del agua; volviendo a presionar la tecla “” se deshabilita el funcionamiento de la electroválvula y el pictograma desaparece.

“” = **Predisposición rotación cepillo**
Se visualiza en la pantalla cuando se selecciona la tecla “” indicando que está habilitada la rotación del cepillo;
volviendo a presionar la tecla “” se deshabilita el funcionamiento del motor de rotación del cepillo y el pictograma desaparece.

“” = **Máximo nivel de líquido en el depósito**
Se visualiza cuando el líquido en el tanque de recuperación ha alcanzado el nivel máximo.

9.1 LLENADO DEL DEPÓSITO (Fig. 11)



ADVERTENCIA:

Llenar el depósito sólo con agua limpia y a una temperatura no superior a los 50°C.

- Coger el tubo (26) de equipamiento, conectar el extremo (26a) a un grifo, y el otro extremo (26b) introducirlo en el depósito (5).
- Controlar que la llave de paso (53) esté abierta.
- Abrir el grifo y llenar el depósito (5).
- El nivel del agua contenida en el depósito se visualiza en el tubo transparente (15).
- Verter en el depósito el líquido limpiador.



NOTA:

Utilizar sólo detergentes que no sean espumosos y en la cantidad que recomienda su productor para el tipo de suciedad.



PELIGRO:

En caso de contacto del detergente con los ojos y en la piel o en caso de ingerimiento remitirse a la placa de seguridad y de uso del fabricante del detergente.

10.1 FUNCIONAMIENTO (Fig. 1)

10.1.a - Controles antes del uso

- Controlar que el tubo (12) de descarga del depósito de retorno esté bien enganchado y correctamente cerrado.
- Controlar que la unión (54) colocada en la fregadora-secadora (11) no esté obstruida y que el tubo esté bien conectado.
- Controlar que el tubo (15) de descarga del agua limpia esté enganchado correctamente en los soportes y que la llave de paso (53) esté abierta.
- Presionar el pulsador (45) y controlar el estado de carga de las baterías en la pantalla.

10.1.b - Preparación de la máquina y elección del ciclo (Fig. 9-12)

- Presionar el pulsador (45 Fig.9), se ilumina la pantalla (46 Fig.9) indicando el estado de carga de las baterías.
- Desenganchar la palanca (3 Fig. 12) y bajarla; el limpia-pavimento (11 Fig. 12) desciende.
- Presionar el pedal (19 Fig. 12), desengancharlo de su puesto y levantarlo, el cepillo/s (10 Fig. 12) se baja/n.

Ciclo de trabajo:

- La máquina puede efectuar 4 ciclos de trabajo:

Ciclo de sólo secado:

- Para realizar sólo el ciclo de secado, presionar el pulsador (50 Fig. 9), se arranca el aspirador.
Para los modelos con tracción la función se activa con los respectivos mandos.

Ciclo de sólo cepillado:

- Para realizar sólo el ciclo de cepillado, presionar el pulsador (52 Fig. 9) para habilitar la rotación del/los cepillo/s.
Presionar el mando posicionado en el manillar para iniciar la rotación del/los cepillo/s (para los modelos con tracción integrada se inicia también la tracción).

Ciclo lavado, cepillado:

- Presionar el pulsador (52 Fig. 9) para habilitar la rotación del/los cepillo/s; presionar el pulsador (51 Fig. 9) para habilitar el suministro de agua.
Presionar el mando posicionado en el manillar para iniciar la rotación del/los cepillo/s y el suministro del agua (para los modelos con tracción integrada se inicia también la tracción).

Ciclo de lavado, cepillado, secado:

- Presionar el pulsador (50 Fig. 9) para arrancar el aspirador, el pulsador (52 Fig.9) para habilitar la rotación del/los cepillo/s y presionar el pulsador (51 Fig. 9) para habilitar el suministro de agua.
Presionar el mando presente en el mani-

llar para iniciar la rotación del/los cepillo/s y el suministro del agua (para los modelos con tracción integrada se inicia también la tracción).

10.1.c - Uso de la máquina (Fig. 1)

- Después de arrancar la máquina y elegir el tipo de ciclo, empezar a limpiar, empujando la máquina a través del mango (1 Fig. 1) o actuando sobre el sensor (20 Fig. 1) para iniciar la tracción (para los modelos equipados).



NOTA:

Preste atención a los suelos delicados; No utilice la máquina detenida con la rotación del cepillo insertada.

Para las manchas particularmente sucias, se puede regular la velocidad de tracción en "0" para que el cepillo gire siempre en la misma posición sin esforzar el motor de tracción.



NOTA:

La limpieza adecuada y la secadura de el piso está hecho procediendo con la máquina hacia delante, procediendo atrás, la máquina no seca; en esta etapa, siempre levantar las escobillas para evitar daños a las cuchillas.

- Regular la velocidad de tracción (si está presente) del modo indicado anteriormente.
- La regulación del agua se realiza a través del respectivo grifo (4 Fig. 1).
- Controlar el estado de carga de las baterías mediante la pantalla.

10.1.f - Listado de alarmas (Fig. 9)

Cuando se presenta un mal funcionamiento de la máquina, en la pantalla (46) aparece el tipo de alarma como se detalla en la lista de aquí abajo.

Consultar el listado y seguir los procedimientos recomendados para restablecer el correcto funcionamiento de la máquina.

Si las soluciones recomendadas no resultan, contactar al servicio de asistencia técnica.

Alarma	Significado	Solución
AL_1: Function Amp.Cepillos	Protección amperométrica cepillos	Verificar el modo de uso de la función cepillos. El motor cepillos ha detectado corriente elevada de trabajo.
AL_2: Function Amp.Aspirador	Protección amperométrica aspirador	Verificar la absorción del motor aspirador. El motor aspirador ha detectado una corriente elevada de trabajo.
AL_3: Function Potencia averiada	Estadio de potencia dañado	Estadio de potencia de los cepillos o del aspirador dañado: sustituir la ficha.
AL_4: Function Sobretensión	Sobretensión en las salidas del cepillo o del aspirador	Se ha detectado un cortocircuito en la salida del motor de los cepillos o aspirador: verificar las conexiones y el estado de los motores.
AL_5: Function Temperatura excesiva	Protección térmica en el estadio cepillos/aspirador	Recalentamiento estadio de potencia de los cepillos y aspirador: verificar las absorciones.
AL_15: Traction Temperatura excesiva	Protección térmica en el estadio tracción	Recalentamiento estadio de potencia de tracción: verificar las absorciones.
AL_16: Traction Potencia averiada	Estadio de potencia de tracción dañado	Estadio de potencia de tracción dañado: sustituir la ficha.
AL_17: Traction Sobretensión	Sobretensión en la salida de tracción	Se ha detectado un cortocircuito en la salida del motor de tracción: verificar las conexiones y el estado de los motores.
AL_18: Traction Amp.Tracción	Protección amperométrica Tracción	Verificar el modo de uso de la función tracción. El motor de tracción ha detectado una corriente elevada de trabajo.
AL_20: General EEprom Averiada	Error de lectura memoria interna	Sustituir la tarjeta.

Alarma	Significado	Solución
AL_22: General Relé general	Relé general dañado	El relé general a bordo de la tarjeta parece dañado: sustituir la tarjeta.
AL_23: General Sobretensión	Sobretensión	Detectada sobretensión en la tarjeta funciones. Controlar las conexiones de la batería.
AL_24: Traction Conexión Batt	Batería no conectada a la tarjeta funciones	Verificar el modo de uso de la función tracción. El motor de tracción ha detectado una corriente elevada de trabajo.
AL_25: General Conexión Tecl	Falta comunicación tablero-funciones	Verificar las conexiones entre la tarjeta del teclado y las funciones.

11.1 VACIADO DEL AGUA DE RETORNO (Fig. 15)

Al terminar el ciclo de lavado o cuando el depósito (14) de agua de retorno está lleno, es necesario vaciarlo de la siguiente manera:



NOTA:

Para eliminar el agua de retorno se deben seguir los procedimientos establecidos por la legislación del lugar donde opere la máquina.

- Mover la máquina cerca a un sifón de desagüe.
- Desenganchar el tubo (12) del soporte.
- Quitar el tapón (56) del tubo (12) y vaciar completamente el agua del depósito.



NOTA:

Es posible regular la cantidad de agua que sale presionando la parte final de la manguera (12).

- Reintroducir el tapón (56) en el tubo (12) y reposicionarlo en el relativo soporte.

12.1 MANTENIMIENTO Y LIMPIEZA



ADVERTENCIA:

Todas las operaciones de mantenimiento deben realizarse con la máquina apagada y con el tanque vacíos.

OPERACIONES QUE DEBEN EFECTUARSE DIARIAMENTE

12.1.a - Vaciado y limpieza del depósito de agua limpia (Fig. 16)



ADVERTENCIA:

Al terminar las operaciones de lavado es obligatorio vaciar y limpiar el depósito (5) con el fin de evitar residuos o incrustaciones.

Después de vaciar el depósito del agua de retorno, descargar el depósito de agua limpia, procediendo de la siguiente manera:

- Posicionarse con la máquina sobre un sifón de desagüe.

- Desenganchar el tubo (15) de los respectivos enganches, cerrar el grifo (53), bajar el tubo a tierra sobre la pileta de descarga, abrir la llave de paso (53) y dejar salir totalmente el agua.
- Lavar el interior del tanque dejando el tubo de descarga abierto e introduciendo agua limpia desde la apertura superior.
- Al final de la limpieza alzar el tubo (15), dejando el grifo (53) abierto; enganchar el tubo en los respectivos encastes.
- Para descargar completamente el agua del tanque (5) desconectar el tubo (57) del acoplamiento rápido (58) después girar el acoplamiento hacia abajo dejando descargar completamente el agua; o quitar la tapa del filtro (59).

12.1.b - Limpieza del depósito de agua de retorno (Fig. 17)



ADVERTENCIA:

Al terminar las operaciones de lavado, es obligatorio limpiar el depósito de agua de retorno para evitar residuos o incrustaciones, y para que no proliferen bacterias, olores y añublos.

- Vaciar el agua de retorno como se indica en el correspondiente apartado, posicionándose con la máquina sobre un sifón de desagüe.
- Quitar la tapa (6).
- Dejando el tubo (12) hacia abajo y el tapón extraído, mediante un tubo verter agua corriente dentro del tanque (14), limpiándolo hasta que salga agua limpia del tubo de descarga.
- Limpiar con un paño húmedo las sondas de nivel (55) prestando atención de no deformarlas.
- Volver a poner todo, procediendo en sentido contrario.

12.1.c - Limpieza de la escobilla (Fig. 4)

Para efectuar una correcta limpieza de la escobilla (11) es necesario quitarla procediendo como sigue:

- Conectar el tubo (13) desde la escobilla (11).
- Aflojar los mangos (32) y quitar la escobilla (11).
- Lavar la escobilla, especialmente los cauchos (60) y el interior de la unión de aspiración (33).



NOTA:

Si durante el lavado se observa que los cauchos (60) están dañados o desgastados, es necesario sustituirlos o invertirlos.

- Volver a poner todo, procediendo en sentido contrario.

OPERACIONES QUE DEBEN EFECTUARSE SEGÚN LAS NECESIDADES

12.1.d - Limpieza del filtro de agua limpia (Fig. 18)



NOTA:

Antes de limpiar el filtro, asegurarse de que el tanque del agua limpia esté vacío.

- Desenroscar y quitar la tapa (59).
- Quitar el filtro (17) y lavarlo con agua corriente.
- Volver a montar el filtro (17) en su asiento y después enroscar la tapa (59).

12.1.e - Sustitución del cepillo (Fig. 19)

Se debe sustituir el cepillo cuando tiene unos 2 cm de superficie desgastada o cuando se lo deba cambiar según el tipo de suelo que se quiere lavar; para la sustitución, realizar lo siguiente:

- Alzar el cepillo mediante el pedal como se indica en el relativo apartado.
- Introducir una mano debajo del grupo portacepillo (9); para desenganchar el cepillo, girarlo con un golpe seco en el sentido de rotación.
- Sustituir el cepillo enganchándolo a mano en la brida del portacepillo (9).
- Bajar la brida portacepillo (9) mediante el pedal como se indica en el relativo apartado.
- Presionar el pulsador (45 Fig. 9) para habilitar los mandos.
- Presionar el pulsador (52 Fig. 9) para habilitar la rotación del cepillo.
- Actuar sobre el sensor (20) colocado en el mango para iniciar la rotación del cepillo.

12.1.f - Sustitución de los cauchos de la escobilla (Fig. 20)

Cuando el secado sobre el suelo es ineficiente o quedan algunos residuos de agua es necesario controlar el estado de desgaste de los cauchos de la escobilla (60):

- Quitar el grupo escobilla (11) como se indica en el apartado "Limpieza de la escobilla".
- Presione el pestillo (67) y abra la palanca (68).
- Quitar los dos retenciones de goma (69) y quitar la goma exterior (70).
- Aflojar los dos tornillos tensores (71) y quitar la barra de enganche (72) y el interior de goma (73).



NOTA:

Cuando los cauchos (70) o (73) están desgastados en un lado, pueden ser invertidos

por una sola vez.

- Sustituir o invertir los cauchos (70) o (73) sin confundirlos.
- Volver a poner todo, procediendo en sentido contrario.



NOTA:

Se pueden tener dos tipos de caucho:

Cauchos para todo tipo de suelos y cauchos de poliuretano para suelos de talleres de mecánica, sucios de aceite, etc.

12.1.g - Limpieza del filtro del tanque del agua de recuperación (Fig. 21)

Quitar la tapa superior para acceder en el interior del tanque de agua de recuperación.

- Aflojar el pomo (75) y quitar el filtro (76).
- Lavar el filtro (76) con agua corriente y volver a montarlo en la máquina apretando el pomo (75).

12.1.h - Sustitución de fusibles (Fig. 6-22)



ADVERTENCIA:

Sustituir el fusible quemado por uno de igual amperaje.

- Desconectar el enchufe (35) de la toma (39).
- Quitar la tapa (61) desenroscando los tornillos (62) para acceder al fusible.

Fusible (74) - 5A

Protección de la tarjeta electrónica.

- Volver a poner la tapa (61).

Fusible (63) - 75A

Fusible batería.

- Para sustituir el fusible del polo positivo de la batería, realizar lo siguiente:



ADVERTENCIA:

Compruebe que el depósito de recuperación está vacío.

- Desconectar el enchufe (35).
- Presionar el pulsador (36 Fig. 6) y alzar el tanque (14) hasta su vuelco total y después sustituir el fusible (63 Fig. 6).

12.1.i - Regulación del limpiador (Fig. 23)

- Se puede regular la posición del limpiador en altura y ajustar la incidencia de las raquetas sobre el suelo.

Regulación en altura

- Bajar el limpiador mediante la palanca.
- Afloje el tornillo (55) y suba o baje la rueda (55a) para colocar el brazo del limpiaparabrisas en la posición deseada, a continuación, apriete el tornillo (55).

Regulación de la incidencia

- Bajar el limpiador mediante la palanca.
- Arrancar el aspirador y proceder por algunos metros, después apagar el aspirador y parar la máquina.
- Controlar la incidencia de las gomas (60) en el suelo.

Fig. A = demasiado aplastada

Fig. B = demasiado elevada

Fig. C = posición correcta

- Para la regulación, usar el pomo gris (64) girándolo en sentido horario, la incidencia aumenta, viceversa disminuye.

12.1.I - Configuración del cargador de baterías e instrumento digital (Fig. 24)



ADVERTENCIA:

La máquina sale de la producción con una configuración estándar para el funcionamiento con baterías de gel tipo "Sonnenschein".



ADVERTENCIA:

Desconectar el enchufe de la batería de la toma.

- Quitar el carter (61 Fig. 24) desenroscando los tornillos (62 Fig. 24).

Configuración estándar con baterías de gel tipo Sonnenschein

- Quitar el tapón (66) situado debajo del cargador de baterías (16).
- Accionar los interruptores (DP1) y (DP2) posicionándolos como se indica en la figura "A".

Se puede modificar la configuración del modo siguiente:

Configuración para baterías de gel de tipo diferente de Sonnenschein

- Quitar el tapón (66) situado debajo del cargador de baterías (16).
- Accionar los interruptores (DP1) y (DP2) posicionándolos como se indica en la figura "B".

Configuración para baterías de ácido

- Quitar el tapón (66) situado debajo del cargador de baterías (16).
- Accionar los interruptores (DP1) y (DP2) posicionándolos como se indica en la figura "C".

PROBLEMAS - CAUSAS - SOLUCIONES

PROBLEMAS	CAUSAS	SOLUCIONES
Al pulsar el botón (45) “  ” la pantalla no se enciende.	Batería descargada. Fusible general quemado. Las baterías siguen en toma de cargador.	Controlar el estado de carga de la batería. Sustituir el fusible general de 5A u 80A. Ponga el enchufe en el sentido correcto.
El cepillo no gira.	Tarjeta de funciones dañada. Tarjeta de funciones dañada. Sensore touch sul maniglio- ne guasto. Motor del cepillo dañado.	Sustituir. Sustituir. Sustituir. Sustituir.
El aspirador no funciona.	Tarjeta de funciones dañada. Tarjeta de funciones dañada. Motor aspiración dañado. Pulsador aspirador no pre- sionado. Tanque de recuperación lle- no.	Sustituir. Sustituir. Sustituir. Presionar el pulsador. Vaciar, lavar y limpiar el tan- que y las sondas.
La máquina no seca biende- jando residuos de agua en el suelo.	Aspirador apagado Tubo de aspiración obstrui- do. Escobilla sucio. Depósito de retorno lleno. Filtro del agua sucia obstrui- do. Cauchos de la escobilla des- gastados.	Encender el aspirador Controlar o limpiar el tubo de aspiración que conecta la esco- billa con el depósito de retorno. Limpie la escobilla. Vaciar el depósito de retorno. Limpiar el filtro. Invertir o sustituir los cauchos de la escobilla.

PROBLEMAS	CAUSAS	SOLUCIONES
No sale agua.	<p>Depósito vacío.</p> <p>Interruptor de activación de la electroválvula no presionado.</p> <p>Grifo cerrado.</p> <p>Filtro obstruido.</p> <p>No funciona la electroválvula.</p>	<p>Llenar el depósito.</p> <p>Presionar el interruptor.</p> <p>Abrir el grifo.</p> <p>Limpiar el filtro.</p> <p>Llamar al servicio de asistencia técnica.</p>
Limpieza del suelo ineficiente.	<p>Cepillos o detergentes inadecuados.</p> <p>Cepillo desgastado.</p>	<p>Usar cepillos o detergentes adecuados para el tipo de suelo o para el tipo de sucio a limpiar.</p> <p>Sustituir el cepillo.</p>
<p>El cepillo no gira.</p> <p>El aspirador no funciona.</p> <p>No sale agua.</p>	<p>Sensor defectuoso.</p>	<p>Sustituir.</p>

13.1 GARANTÍA

Durante el período la garantía serán arreglados o reemplazados, sin costo alguno, las piezas defectuosas.

La garantía no incluye todas las partes dañadas de la manipulación o el uso incorrecto de la máquina.

Para activar la garantía, por favor póngase en contacto con su distribuidor o centro de servicio de la competencia equipados con un documento de compra válido.

ESQUEMAS ELÉCTRICOS

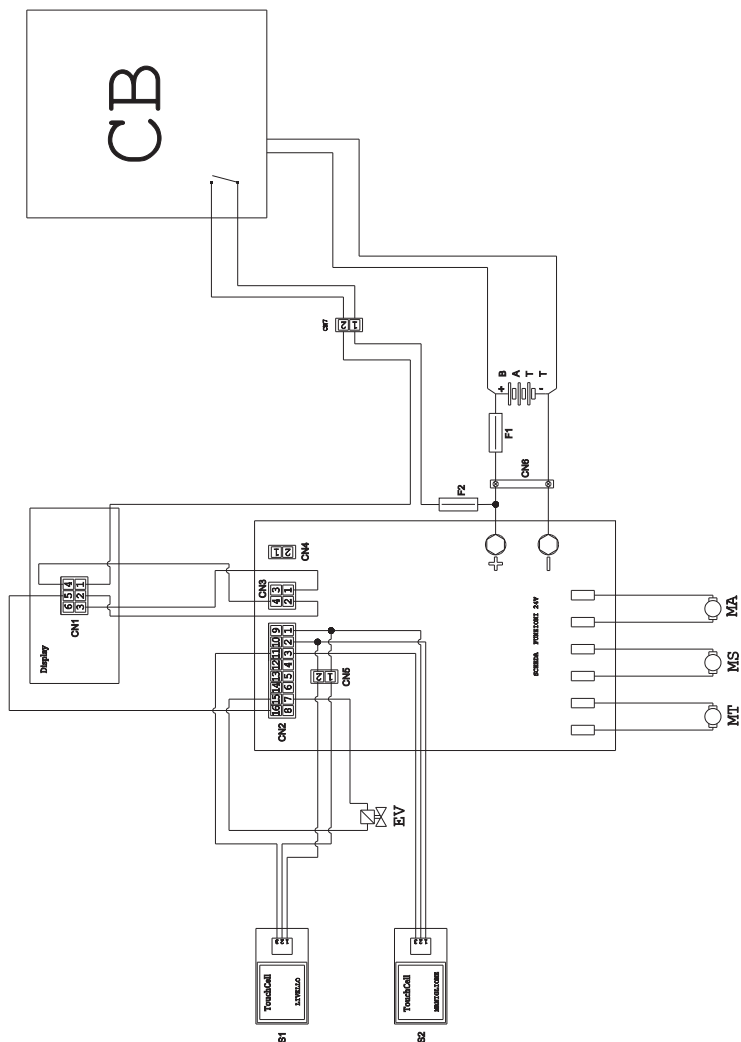

- BATT** Bateria 24V
CN1 Conector de 6 polos del display
CN2 Conector de 16 polos de la tarjeta electrónica
CN3Conector de 4 polos de la tarjeta del display
CN4 Libre
CN5 Conector volante de 2 polos del sensor táctil manual
CN6Conector de la batería
- EV** Electroválvula
F1Fusible
F2 Fusible 5A
MAMotor de admisión
MS Motor de cepillos
MTMotor de la tracción
PC Bomba química
S1 Sensor táctil nivel de recuperación
S2Sensor táctil mango
 Tarjeta de las funciones de 24 V

*Prezado Cliente,
Obrigado por escolher nossos produtos para a limpeza dos seus locais.*



A máquina para lavar e secar pisos que você adquiriu é projetada com o objetivo de satisfazer as necessidades do usuário em termos de facilidade de utilização e de proporcionar longa vida útil ao equipamento.

Estamos conscientes que, para manter um alto nível de qualidade do produto ao longo do tempo, são necessárias atualizações e melhorias contínuas, destinadas a satisfazer às necessidades e expectativas das pessoas que utilizam quotidianamente a máquina. Por isso esperamos que voçe seja, além de um cliente satisfeito, um parceiro que não hesita em apresentar opiniões e idéias decorrentes da sua experiência diária.

Índice

Dados Técnicos	PT-3
1.1 Introdução	PT-5
2.1 Conhecimento da máquina	PT-5
3.1 Desembalagem	PT-5
3.1.a Acessórios em dotação	PT-5
4.1 Montagem dos componentes	PT-5
4.1.a Montagem do limpador.....	PT-5
4.1.b Montagem da escova	PT-5
4.1.c Instalação e ligação das baterias	PT-6
5.1 Carga da bateria	PT-6
5.1.a Carga da bateria através do carregador de baterias de bordo (se presente)	PT-6
5.1.b Carga da bateria através do carregador de baterias externo.....	PT-7
6.1 Painél de controle e comando	PT-7
6.2 Exemplo de ciclo de trabalho	PT-8
7.0 Senha de segurança	PT-9
7.1 Programação parâmetros	PT-9
7.1.a Programação da língua	PT-10
7.1.b Definir o tipo de bateria	PT-10
7.1.c Programação da luminosidade e do contraste.....	PT-10
8.1 Visor	PT-10
9.1 Enchimento do reservatório	PT-11
10.1 Funcionamento	PT-11
10.1.a Verificações que devem ser feitas antes da utilização	PT-11
10.1.b Preparação da máquina e escolha do ciclo de limpeza	PT-12
10.1.c Utilização da máquina.....	PT-12
10.1.d Término da utilização e desligamento	PT-13
10.1.e Alarme máximo do nível da água de recuperação.....	PT-13
10.1.f Lista de alarmes	PT-14
11.1 Descarga das águas sujas	PT-15
12.1 Manutenção e limpeza	PT-15
12.1.a Esvaziamento e limpeza do reservatório de água limpa	PT-15
12.1.b Limpeza do reservatório de águas sujas	PT-16
12.1.c Processo de lavagem do mecanismo limpador	PT-16
12.1.d Limpeza do filtro do reservatório de água limpa	PT-16
12.1.e Substituição da escova	PT-17
12.1.f Substituição das partes em borracha do mecanismo limpador	PT-17
12.1.g Limpeza do filtro do reservatório de água de recuperação	PT-17
12.1.h Substituição dos fusíveis	PT-17
12.1.i Ajuste do limpador.....	PT-18
12.1.l Configuração carregador de baterias e instrumento digital	PT-18
Problemas - Causas - Soluções	PT-19
13.1 Garantia	PT-20
Diagramas (esquemas) elétricos	PT-21

Dados Técnicos

	30M45	30D45	30D50
Sistema de condução	Operatore a terra		
Características			
Alimentação	Bateria	Bateria	Bateria
Tensão de alimentação	Ver placa de dados técnicos		
Potência instalada	750 W	930 W	1030 W
Tipo de avanço	Manual	Com tracção	Com tracção
Faixa de trabalho *	430 mm	430 mm	500 mm
Faixa de aspiração	650 mm	650 mm	650 mm
Capacidade teórica de trabalho	1720 m ² /h	1935 m ² /h	2250 m ² /h
Escovas / Acessório(s)			
Diâmetro / Número	430mm/17"x1	430mm/17"x1	250mm/10"x2
Potência do motor / Número	350 Wx1	350 Wx1	450 Wx1
Velocidade	190 giri/min.	190 giri/min.	200 giri/min.
Pressão específica	33 gr/cm ²	33 gr/cm ²	33 gr/cm ²
Aspiração			
Potência do motor	400 W	400 W	400 W
Vácuo	1189 mmH ₂ O	1189 mmH ₂ O	1189 mmH ₂ O
Fluxo de ar	28 l / sec	28 l / sec	28 l / sec
Nível de ruído	Mín. 58 dB (A)  / Máx. 64 dB (A) 		
Tracção			
Potência do motor	---	180 W	180 W
Reservatório			
Reciclagem de águas	Não prevista	Não prevista	Não prevista
Capacidade	30 l	30 l	30 l
Capacidade de recolhimento	33 l	33 l	33 l
Dimensões (cxlxa), sem limpador	1210 x 560 x 1020 mm	1210 x 560 x 1020 mm	1100 x 570 x 1020 mm
Vibrações ISO 5349 m/seg²	< 2,5	< 2,5	< 2,5
Peso			
Peso da máquina	68 Kg	74 Kg	76 Kg
Peso com baterias	121 Kg	127 Kg	129 Kg
Peso da ordem de marcha GVW	151 Kg	157 Kg	159 Kg

* A faixa de lavagem entende-se com a máquina em funcionamento e a escova e esmagada.

	30M45	30D45	30D50
Acessórios			
Escova PPL ø 0,7	40.0002.00 POLY 0,7	40.0002.00 POLY 0,7	40.0010.00 POLY 0,7
Escova pára gotas	24.0237.00	24.0237.00	24.0261.00
Borracha raspador dianteiro	39.0129.00	39.0129.00	39.0129.00
Borracha raspador posterior	39.0130.00	39.0130.00	39.0130.00
Acessoriós a pedido			
Escova PPL strong ø 0,9	40.0102.00 POLY 0,9	40.0102.00 POLY 0,9	40.0110.00 POLY 0,9
Escova tynex ø 1,2 grit 80	40.0202.00	40.0202.00	40.0210.00
Arrastador	40.1007.00	40.1007.00	40.1110.00
Borracha raspador dianteiro anti- -óleo	39.0131.00	39.0131.00	39.0131.00
Borracha raspador posterior anti- -óleo	39.0132.00	39.0132.00	39.0132.00

1.1 INTRODUÇÃO



PERIGO:

Antes de utilizar a máquina ler atentamente o libreto “**ADVERTÊNCIAS DE SEGURANÇA PARA A MÁQUINA DE LAVAR E SECAR PAVIMENTOS**” anexado ao presente.

2.1 CONHECIMENTO DA MÁQUINA (Fig. 1)

- 1) Conjunto guidão.
- 2) Painél de controle.
- 3) Alavanca de acionamento do mecanismo limpador.
- 4) Torneira de fornecimento de água.
- 5) Reservatório da solução.
- 6) Cobertura reservatório.
- 7) Abertura para enchimento com água limpa.
- 8) Rodas.
- 9) Flange de adaptação para a rotação da escova.
- 10) Escova.
- 11) Mecanismo limpador.
- 12) Tubo de descarga das águas sujas.
- 13) Mangueira de sucção da água de limpeza.
- 14) Reservatório da água de recuperação.
- 15) Tubo de nível / descarga de água limpa.
- 16) Filtro.
- 17) Filtro de água limpa.
- 18) Pedal subida / descida escova.
- 19) Botão de ligação rotação escovas.
- 20) Sensor tátil para iniciar a tracção e de rotação das escovas.

3.1 DESEMBALAGEM (Fig. 1-2)

Remova a embalagem como indicado nas instruções fornecidas, e verifique a integridade da máquina e todos os componentes incluídos.

Se notar algum dano aparente entre em contato com o distribuidor autorizado e o transportador no prazo de três dias (úteis) a partir da recepção da ordem.

- Remover a saca (21) que contém os acessórios.
- Cortar a cintagem (22).
- Remover os bloqueios (23) e (24) em

madeira.

- Levantar a flange da escova (9) pressionando o pedal (19) (ver o respectivo parágrafo).
- Levantar o suporte do limpador (25), erguendo o manípulo (3 Fig. 1) (ver o respectivo parágrafo).
- Posicionar um deslizador e descarregar a máquina do estrado.

3.1.a - Acessórios em dotação (Fig. 3)

Os acessórios incluídos são:

- 10) Escova/s.
- 11) Limpador.
- 26) Mangueira flexível para o carregamento da água.
- 27) Manual de uso e manutenção da máquina.
- 28) Manual de instruções do carregador de baterias (se presente).
- 29) Cabo de alimentação do carregador (se presente).
- 30) Fusível 5A.
- 31) Filtro para a boca do reservatório de água limpa.

4.1 MONTAGEM DOS COMPONENTES

4.1.a - Montagem do limpador (Fig. 4)

- Afrouxar os dois volantes (32) existentes no limpador (11).
- Montar o limpador (11) no suporte (25), apertando os dois volantes (32).
- Ligar o tubo (13) ao conector (33) do limpador.



NOTA:

Executar as operações anteriores com o suporte do limpador abaixado.

4.1.b - Montagem da escova (Fig. 5)



PERIGO:

Operação para ser efectuada por duas pessoas!

- Levantar ligeiramente a flange (9) de rotação da escova e retirar a protecção em poliestireno (34).
- Montar a escova como descrito no parágrafo “substituição da escova”.

4.1.c - Instalação e ligação das baterias (Fig. 6)



AVISO:

CONTROLAR SE O RESERVATÓRIO DE RECUPERAÇÃO E O RESERVATÓRIO DE ÁGUA LIMPA ESTEJAM VAZIOS.

- Desligar a ficha (35).
- Pressionar o botão (36) e levantar o reservatório (14) até que este se revire totalmente.
- Posicionar as baterias (37) como indicado na figura e ligá-las como indicado no esquema da Fig. 6 utilizando os cabos em dotação.
- Apertar os terminais (38) utilizando uma chave isolada.
- Baixar o reservatório (14) até se ouvir o “Clique” de engate.
- Ligar a ficha (35) à respetiva tomada (39).



NOTA:

A ligação das baterias deve ser efectuada por pessoal especializado.

5.1 CARGA DA BATERIA



PERIGO:

Efectuar a carga das baterias em locais bem arejados e em conformidade com as normas no país de utilização.

Para as informações relativas à segurança respeitar o quanto descrito no capítulo 1 do presente manual.



AVISO:

Para as informações e os avisos relativos à bateria e ao carregador de baterias de bordo (se presente) respeitar o quanto indicado no manual do carregador de baterias em anexo ao presente.



AVISO:

A máquina sai da fábrica calibrada para o funcionamento com baterias de gel.

Se for necessário instalar baterias de outro tipo, consultar o parágrafo “Programações dos parâmetros”.

É proibido utilizar a máquina com baterias de gel com calibração para baterias de ácido ou outros.



NOTA:

Para a recarga completa das baterias são necessárias 10 horas. Evitar recargas parciais.

5.1.a - Carga da bateria através do carregador de baterias de bordo (se presente) (Fig. 7)

- Levar a máquina perto de uma ficha de corrente eléctrica de rede.



ADVERTÊNCIA:

É importante primeiro ligar o cabo (41) à tomada (42), em seguida, ligar o cabo (41) à saída da tomada da rede.

- Retirar o cabo do seu respectivo compartimento (41) e ligá-lo à tomada (42) na máquina, em seguida, ligar a outra extremidade à tomada de corrente eléctrica.
- Verifique se o led verde (43) pisca duas vezes e, em seguida, vai para o “Verde” na cor “Vermelho” iluminado fixo.



AVISO:

Controlar se a tensão da rede é compatível com a tensão de funcionamento do carregador de baterias (230 Vac para o mercado Europeu; 115 Vac para o mercado Americano; 50/60 Hz).

- Deixar em carga as baterias até à iluminação do led (43) “Verde”, portando desligar o cabo (41) de alimentação e repó-lo.

5.1.b - Carga da bateria através do carregador de baterias externo (Fig. 8)



ADVERTÊNCIA:

É importante ligar primeiro a ficha (35) à tomada (44) do carregador de baterias e depois ligar o carregador de baterias à tomada de corrente eléctrica, caso contrário, as baterias não são recarregadas.

- Levar a máquina perto de uma estação de carga de baterias.
- Desligar a ficha (35) das baterias da tomada (39) da instalação.
- Ligar a ficha (35) das baterias à tomada (44) do carregador de baterias externo.
- No fim da recarga das baterias ligar novamente a ficha (35) das baterias à tomada (39) da instalação.

6.1 PAINÉL DE CONTROLE E COMANDO (Fig. 9)



AVISO:



Antes de usar a máquina, deve estabelecer o ciclo de funcionamento, como mostrado na secção correspondente.

20) Sensor para o começo da tração e rotação da escova

• (para modelo com tracção)

Verifique no visor, que atenda pelo menos a unidade de velocidade mínima.

Atuando no sensor (20) o botão (45) “

”, botão (52) “” e botão (51) “” incluindo, começa tração e rotação da escova e do abastecimento de água.



A máquina inicia para a frente automaticamente; pressionando e mantendo pressionado o botão (48) “” enquanto atua-se também no sensor (20) a máquina inicia em marcha-atrás.

Para executar a marcha para trás, levantar o limpador.

20) Sensor para o início da rotação da escova

• (para modelo sem tracção)

Atuando no sensor (20) o botão (45) “

”, botão (52) “” e botão (51) “” incluindo, começa rotação da escova e do abastecimento de água.

45) Interruptor geral “”

Pressionando o botão encaixa circuitos de tensão, permitindo que os comandos e os botões correspondentes eo visor (46) luzes.

Para cortar a corrente aos circuitos, pressionar novamente o botão.

46) Visor

Acende-se depois de ligar a alimentação dos circuitos através do botão (45) “”. O visor mostra o estado da máquina, carga da bateria, horas de trabalho e as mensagens de alarme.

47) Botões de ajuste da velocidade (apenas para o modelo com tracção)

Botão (47a) “”.

Pressionado aumenta a velocidade de tração.

Botão (47b) “”.

Pressionado diminui a velocidade de tração.

No visor (46) será mostrada a velocidade programada.

48) Botão de marcha para trás “” (apenas para o modelo com tracção)

Verifique no visor, que é definida como pelo menos a unidade de velocidade mínima. Mantenedo pressionado e pressionado enquanto o sensor (20), a máquina irá mover para trás aplica-se ao operador. O visor mostra o seguinte símbolo “”.

50) Botão de accionamento do aspirador

O funcionamento do botão é activado pelo botão (45) “” inserido.

Pressionar o botão (50) “”, activa-se o funcionamento do aspirador, no visor aparece o símbolo “”.

Para desligar o aspirador, pressionar o botão (50), a turbina continuará a funcionar durante alguns segundos para aspirar o líquido presente no pavimento, depois disso, desligar-se-á automaticamente. Do visor desaparecerá o símbolo “”.

49) Botão de funcionamento silencioso

Pressionando o botão (49) “” reduz-se a velocidade da turbina de aspiração reduzindo sensivelmente o ruído que a máquina emite; com a função activada no visor aparece o símbolo “”.

Pressionando novamente (49) “” desactiva-se a função e a máquina começa novamente a funcionar em modo padrão, do visor desaparece o símbolo “”.

**OBSERVAÇÃO:**

Desligando a turbina de aspiração com o modo de “funcionamento silencioso” activado, o funcionamento da própria turbina mudará automaticamente para o modo de “funcionamento padrão” durante todo o tempo de atraso de desligamento.

51) Botão da electroválvula da água “

O funcionamento do botão é activado pelo botão (45) “” e pelo botão (52)

“” inseridos.

Pressione o botão(51) “”, o visor mostra o seguinte símbolo “”, e prepara-se a abertura do solenóide do água. O seu funcionamento é controlado pelo sensor (20).

A quantidade de água é ajustável através da torneira (4).

Para interromper o abastecimento de água, pressionar o botão (51) “”.

52) Botão de activação da rotação da(s)

escova(s) “”

O funcionamento do botão é activado pelo botão (45) “” inserido.

Pressione o botão (52) “”, permitem a rotação da escova; o visor mostra o seguinte símbolo “”. O funcionamento da escova é controlada pelo sensor (20).

Para desactivar a rotação da escova, pressionar o botão (52) “”.

4) Torneira de regulação da quantidade de água

- Girar a torneira (4) no sentido anti-horário para aumentar a quantidade de solução, vice-versa para diminuí-la.

6.2 EXEMPLO DE CICLO DE TRABALHO (Fig. 9)

A definição de uma escova de lavar e secador.

- Pressione o botão(51) para permitir o fornecimento de água.
- Pressione o botão(52) para permitir a rotação das escovas.
- Pressione o botão(50) começa o aspirador.

**NOTA:**

Em ambientes particulares, pode alterar o silenciador, pressionando o botão (49).

**AVISO:**

No acendimento prestar atenção em não tocar no sensor touch (20); a máquina entra em alarme e no visor aparece o símbolo intermitente “”.

Se você soltar o botão dentro de dois segundos, o alarme é automaticamente desativado durante mais de dois segundos é necessário desligar e ligar a máquina.

- Selecione a velocidade desejada pressionando (47a) ou (47b) (apenas para modelos com tração).



NOTA:

É possível variar a velocidade, mesmo durante o ciclo, com a máquina em movimento, agindo sobre os botões correspondentes.

- Deslize o dedo sobre o botão (20) tátil, a máquina inicia o programa fornecido e o ciclo de trabalho começa.



NOTA:

Você pode variar o programa de trabalho de acordo com as exigências do trabalho..

Para variar o ciclo de trabalho é necessário de parar a máquina, definir um novo ciclo e iniciar o ciclo premindo o botão (20) tátil.

7.0 SENHA DE SEGURANÇA

A máquina pode ser equipada com uma senha de segurança para a ativação ou desativação entre em contato com o suporte técnico. Se a senha for definida para a inclusão do valor escolhido, siga as instruções na tela.

A senha permanecerá ativo por 75 minutos após o desligamento ou a última utilização da máquina; se você quiser reativar a entrada da senha, faça o seguinte:

Desligue a máquina, retire a ficha da bateria (35 Fig. 8) durante alguns segundos e volte a ligá-lo.

Ao ligar a máquina, você deve digitar a senha.

7.1 PROGRAMAÇÃO PARÂMETROS (Fig. 9)

O operador tem a possibilidade de aceder ao menu para programar os seguintes parâmetros:



Língua;

Tipo de baterias;

Luminosidade / Contraste.

Para aceder ao menu, proceder da seguinte forma:

- Pressione e segure os botões (47b) e

(52) “”, depois pressione o botão de ignição (45) “” para iniciar a máquina, até a próxima tela aparece:



ID CHECK = VERIFICAÇÃO DO ID

INSERT PASSWORD = INSERIR PALAVRA-PASSE

- Solte os botões pressionados.
- Digite a senha, pressionando os botões (47a) (47b) até que o visor mostra o número “10”.
- Pressione a tecla (51) “” para confirmar a palavra-passe e entrar no menu de programação dos parâmetros; visualiza-se o seguinte ecrã:



GENERAL SETS = DEFINIÇÕES GERAIS

LANGUAGE SELECTION = SELECÇÃO DA LÍNGUA

ITALIANO = ITALIANO

- Para percorrer os parâmetros do menu de configuração, pressione o botão (52) “” e em seguida vêem-se os seguintes ecrãs:

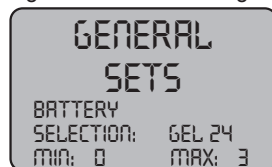

GENERAL SETS = DEFINIÇÕES GERAIS

BATTERY SELECTION = SELECÇÃO DA BATERIA



GENERAL SETS = DEFINIÇÕES GERAIS
DISPLAY TUNE = LUMINOSIDADE DO VISOR



GENERAL SETS = DEFINIÇÕES GERAIS
DISPLAY BRIGHTNESS = AFINAÇÃO DO VISOR

7.1.a - Programação da língua

- Entrar no menu de programação dos parâmetros até visualizar o seguinte ecrã:



GENERAL SETS = DEFINIÇÕES GERAIS
LANGUAGE SELECTION = SELECÇÃO DA LÍNGUA
ITALIANO = ITALIANO

- Selecione o idioma usando os botões (47a) e (47b), em seguida, pressione o botão(51)  para confirmar sua escolha.

7.1.b - Definir o tipo de bateria

- Entrar no menu de programação dos parâmetros até visualizar o seguinte ecrã:

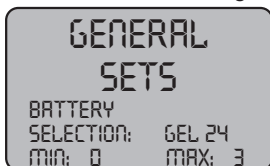

GENERAL SETS = DEFINIÇÕES GERAIS
BATTERY SELECTION = SELECÇÃO DA BATERIA

- Selecione o tipo de bateria utilizando os botões (47a) e (47b), em seguida, pressione o botão(51)  para confirmar sua escolha;
GEL = Bateria a Gel
AGM = Bateria AGM
WET = Bateria a ÁCIDO

7.1.c - Programação da luminosidade e do contraste

- Entrar no menu de programação dos parâmetros até visualizar o seguinte ecrã:



GENERAL SETS = DEFINIÇÕES GERAIS
DISPLAY BRIGHTNESS = AFINAÇÃO DO VISOR

- Selecione o tipo de luminosidade do ecrã, definindo um valor de "0 a 10" mediar botões (47a) y (47b), em seguida, pressione o botão(52)  para mover para a definição do contraste.



GENERAL SETS = DEFINIÇÕES GERAIS
DISPLAY TUNE = LUMINOSIDADE DO VISOR

- Selecione o tipo de contraste do ecrã definição de um valor de "5 a 50" mediar botões (47a) e (47b), em seguida, pressione o botão(51)  para confirmar sua escolha.

8.1 VISOR (Fig. 10)

No visor são apresentados os seguintes programas:

"A"  = Bateria

Indica o estado de carga da bateria;



"A1"  = bateria carregada;



"A2"  = bateria descarregada.









= velocidade de tracção (se presente)



É possível variar a velocidade de deslocação de "0" para a velocidade máxima no passo



5 actuando sobre as teclas  e  para aumentar o diminuir a velocidade.

“” = **marcha para trás (se presente)**
É mostrada no visor quando se selecciona a tecla “” e se efectua a marcha para trás, ao soltar a tecla o pictograma desaparece.

“” = **Aspirador em funcionamento**
É mostrado no visor quando se selecciona a tecla “” indicando que o aspirador funciona; pressionando novamente a tecla “” para interromper o funcionamento o pictograma pisca durante alguns segundos e desaparece quando o aspirador pára.

“” = **Funcionamento silencioso**
Com vácuo trabalhando.
É mostrado no visor quando se selecciona a tecla “” indicando que o aspirador funciona com um regime de rotações reduzidas, pressionando novamente a tecla “” para volta ao funcionamento normal o pictograma desaparece.

“” = **Preparação da distribuição de água**
É mostrado no visor quando se selecciona a tecla “” indicando que está activada a a electroválvula de distribuição de água; pressionando novamente a tecla “” desactiva-se o funcionamento da electroválvula e o pictograma desaparece.

“” = **Preparação da rotação da escova**
É mostrado no visor quando se selecciona a tecla “” indicando que está activada a rotação da escova, pressionando novamente a tecla “” desactiva-se o funcionamento do motor de rotação da escova e o pictograma desaparece.

“” = **Nível máximo de líquido no reservatório**
É mostrado quando o líquido no reservatório de recuperação atingiu o nível máximo.

9.1 ENCHIMENTO DO RESERVATÓRIO (Fig. 11)



AVISO:

Introduzida no reservatório somente água limpa da rede de distribuição hídrica e a uma temperatura não superior a 50 °C.

- Extraia o tubo (26) (incluído entre os acessórios em dotação), conecte a extremidade (26a) à uma saída de água e a introduza a extremidade (26b) no reservatório (5).
- Verificar se a torneira (53) está aberta.
- Abra a torneira e encha o reservatório (5).
- O nível da água contida no reservatório é mostrada no tubo transparente (15).
- Verter no reservatório o líquido detergente.



NOTA:

Utilize apenas detergentes não espumosos, em relação à quantidade de produto a ser utilizado siga as instruções do fabricante do detergente e leve em consideração o tipo de sujidade.



PERIGO:

Caso ocorra contato do detergente com os olhos e a pele, ou em caso de ingestão, siga atentamente a ficha de segurança e instruções técnicas de utilização fornecidas pelo fabricante do produto.

10.1 FUNCIONAMENTO (Fig. 1)

10.1.a - Verificações que devem ser feitas antes da utilização

- Certifique-se de que o tubo (12) de descarga do reservatório de águas sujas esteja devidamente acoplado e corretamente tampado.
- Certifique-se de que a junção (54) montada sobre o mecanismo limpador (11) não esteja obstruída e de que o tubo esteja corretamente conectado.
- Verificar se o tubo (15) de descarga da água limpa está correctamente preso nos respectivos suportes e se a torneira (53) está aberta.
- Pressionar o botão (45) e verificar o estado de carga das baterias no visor.

10.1.b - Preparação da máquina e escolha do ciclo de limpeza (Fig. 9-12)

- Pressionar o botão (45 Fig.9), acende-se o visor (46 Fig.9), indicando o estado de carga das baterias.
- Desengatar a alavanca (3 Fig. 12) e baixá-la; o limpa-pavimentos (11 Fig. 12) desce.
- Premir o pedal (19 Fig. 12), desengatando-o do apropriado engate e levantá-lo, a/s escova/s (10 Fig. 12) abaixam-se.

Ciclos de limpeza:

- A máquina tem a capacidade de executar 4 (quatro) diferentes ciclos de trabalho:

Ciclo só secagem:

- Para executar apenas o ciclo de secagem, pressionar o botão (50 Fig.9), inicia-se o aspirador.
Para os modelos com tracção usar os apropriados comandos para ligar a tracção.

Ciclo só escovação:

- Para executar o ciclo de escovagem pressionar o botão (52 Fig.9) para activar a rotação da(s) escova(s).
Pressionar o comando localizado no manípulo para iniciar a rotação da(s) escova(s) (para os modelos com tracção integrada inicia-se também a tracção).

Ciclo de lavagem e escovação:

- Pressionar o botão (52 Fig. 9) para activar a rotação da(s) escova(s), pressionar o botão (51 Fig. 9) para activar a distribuição da água.
Pressionar o comando localizado no manípulo para iniciar a rotação da(s) escova(s) e a distribuição da água (para modelos com tracção integrada também se activa a tracção).

Ciclo de lavagem, escovação e secagem:

- Pressionar o botão (50 Fig. 9) para activar o aspirador, o botão (52 Fig. 9) para activar a rotação da(s) escova(s) e pres-

sionar o botão (51 Fig. 9) para activar a distribuição da água.

Pressionar o comando situado no manípulo para iniciar a rotação da(s) escova(s) e a distribuição da água (para modelos com tracção integrada também se activa a tracção).

10.1.c - Utilização da máquina (Fig. 1)

- Após a inicialização da máquina e escolher o tipo de ciclo, começar a limpeza, empurrando a máquina através do punho (1 Fig. 1) ou atuando sobre o sensor (20 Fig. 1) para iniciar o tração (Para os modelos equipados).



NOTA:

Preste atenção aos pisos: Não utilize a máquina parada com escova rotativa inserida. É possível, para manchas particularmente sujas ajustar a velocidade de tracção para "0" de forma que a escova rode sempre na mesma posição sem forçar o motor de tracção



NOTA:

A limpeza adequada e secagem do chão é feito de prosseguir com o aparelho para a frente, procedendo trás, a máquina não seca: neste estágio sempre levantar a escova para evitar danos para as lâminas.

- Ajustar a velocidade de tracção (se presente), actuando como indicado anteriormente.
- Se necessário, ajustar a quantidade de água necessária para executar a limpeza através da torneira (4 Fig. 1).
- Verificar o estado de carga das baterias através do visor.

10.1.f - Lista de alarmes (Fig. 9)

Quando existe um mau funcionamento da máquina, no visor (46) aparece o tipo de alarme, como na lista apresentada abaixo.

Consultar o elenco e efectuar os procedimentos aconselhados para restabelecer o correcto funcionamento da máquina. Se as soluções aconselhadas não obtiverem um bom resultado, contactar o Serviço de Assistência Técnica.

Alarme	Significado	Resolução
AL_1: Function Amp. Escovas	Protecção Amperométrica das Escovas	Verificar o modo de utilização da função das escovas. Detectada corrente de trabalho elevada por parte do motor das escovas.
AL_2: Function Amp. Aspirador	Protecção Amperométrica do Aspirador	Verificar a absorção do motor do aspirador. Detectada corrente de trabalho elevada por parte do motor do aspirador.
AL_3: Function Potência Avariada	Estádio de potência danificado	Estádio de potência das escovas ou aspirador danificado: substituir a placa.
AL_4: Function Sobretensão	Sobretensão nas saídas da escova ou do aspirador	Detectado o curto-circuito na saída do motor das escovas ou do aspirador: verificar as ligações e o estado dos motores.
AL_5: Function Temperatura excessiva	Protecção térmica no estádio escovas/aspirador	Sobreaquecimento do estádio de potência das escovas e do aspirador: verificar as absorções.
AL_15: Traction Temperatura excessiva	Protecção térmica no estádio de tracção	Sobreaquecimento do estádio de potência de tracção: verificar as absorções.
AL_16: Traction Potência Avariada	Estado de potência da Tracção danificado	Estado de potência da tracção danificado: substituir a placa.
AL_17: Traction Sobretensão	Corrente excessiva na saída de Tracção	Detectado o curto-circuito na saída da tracção: verificar as ligações e o estado do motor.
AL_18: Traction Amp. Tracção	Protecção Amperométrica da Tracção	Verificar o modo de utilização da função de tracção. Detectada corrente de trabalho elevada por parte do motor de tracção.
AL_20: General EEprom Avariada	Erro na leitura da memória interna	Substituir a placa.

Alarme	Significado	Resolução
AL_22: General Relé geral	Relé geral danificado	O relé geral na placa parece danificado: substituir a placa.
AL_23: General Sobretensão	Sobretensão	Detectada sobretensão na placa de funções. Verificar as ligações da bateria.
AL_24: Traction Ligação Bat	Bateria não ligada à placa de funções	Verificar o modo de utilização da função de tracção. Detectada corrente de trabalho elevada por parte do motor de tracção.
AL_25: General Ligação Tecl	Falta de comunicação ponte-funções	Verificar as ligações entre a placa do teclado e as funções.

11.1 DESCARGA DAS ÁGUAS SUJAS (Fig. 15)

Após o término do ciclo lavagem ou quando o reservatório (14) de águas sujas estiver completo é necessário esvaziá-lo em pleno respeito das seguintes instruções:

NOTA:

Em relação ao processo de escoamento das águas sujas siga atentamente as normas em vigor no país onde a máquina é utilizada.

- Posicione a máquina cerca de uma saída de escoamento.
- Retire o tubo (12) da conexão.
- Retire a tampa (56) do tubo (12) e descarregue totalmente as águas contidas no reservatório.

NOTA:

É possível modular a quantidade de água que sai premindo a parte final do tubo (12).

- Reintroduzir a tampa (56) no tubo (12) e posicioná-lo novamente no relativo suporte.

12.1 MANUTENÇÃO E LIMPEZA



AVISO:

Todas as operações de manutenção devem ser efectuadas com a máquina desligada e os reservatórios vazios.

OPERAÇÕES QUE DEVEM SER EFETUADAS TODOS OS DIAS

12.1.a - Esvaziamento e limpeza do reservatório de água limpa (Fig. 16)



AVISO:

Após o término das operações de lavagem é necessário desacoplar e limpar o reservatório (5) de água limpa a fim de evitar depósitos ou incrustações.

Após o término do processo de escoamento das águas sujas esvaziar o reservatório de água limpa agindo como descrito em seguida:

- Posicione a máquina cerca de uma saída

de escoamento.

- Retirar o tubo (15) dos respectivos engates, fechar a torneira (53), baixar o tubo para o pavimento no sifão de descarga, abrir a torneira (53) e deixar descarregar completamente a água.
- Lavar o interior do reservatório deixando o tubo de descarga aberto e introduzindo água limpa pela abertura superior.
- No final da limpeza, levantar o tubo (15), deixando a torneira (53) aberta; engatar o tubo nos respectivos encaixes.
- Para descarregar completamente a água do reservatório (5) extrair o tubo (57) da conexão rápida (58), depois rodar a conexão para baixo deixando descarregar completamente a água; ou remover a tampa do filtro (59).

12.1.b - Limpeza do reservatório de águas sujas (Fig. 17)



AVISO:

Após o término das operações de lavagem é necessário limpar o reservatório de águas sujas a fim de evitar a formação de depósitos ou incrustações e a proliferação de bactérias, odores e mofo.

- Execute o processo de escoamento das águas sujas seguindo atentamente o parágrafo deste manual relacionado a este tema, posicionando a máquina cerca de uma saída de escoamento.
- Retirar a tampa (6).
- Deixando o tubo (12) baixado e a tampa removida, com um tubo verter água corrente no interior do reservatório (14), limpando-o até que do tubo saia água limpa.
- Limpar com um pano húmido as sondas de nível (55) prestando atenção para não deformá-las.
- Monte novamente todos os componentes após o término.

12.1.c - Processo de lavagem do mecanismo limpador (Fig. 4)

A fim de executar uma boa operação de lavagem do mecanismo limpador (11), é necessário removê-lo agindo da seguinte forma:

- Extraia o tubo (13) de sua cavidade no mecanismo (11).
- Desaperte os suportes de fixação (32) e extraia o mecanismo limpador (11).
- Execute a operação de lavagem do mecanismo e limpe cuidadosamente as partes em borracha (60) e a parte interna do dispositivo de sucção (33).



NOTA:

Se durante a lavagem você notar que as partes em borracha (60) estão desgastadas ou danificadas será necessário substituí-las ou girá-las.

- Monte novamente todos os componentes após o término.

OPERAÇÕES QUE DEVEM SER EFETUADAS DE ACORDO COM NECESSIDADE

12.1.d - Limpeza do filtro do reservatório de água limpa (Fig. 18)



OBSERVAÇÃO:

Antes de efectuar a limpeza do filtro certificar-se de que o reservatório de água limpa esteja vazio.

- Desapertar e retirar a tampa (59).
- Retirar o filtro (17) e lavá-lo em água corrente.
- Montar novamente o filtro (17) na respectiva cavidade, depois apertar a tampa (59).

12.1.e - Substituição da escova (Fig. 19)

É necessário substituir a escova quando a mesma se apresentar gasta em 2 cm ou deva ser substituída em função do tipo de pavimento a ser lavado, para a substituição, proceder da seguinte forma:

- Elevar a escova usando o pedal como indicado no relativo parágrafo.
- Colocar uma mão sob o grupo porta-escova (9); para desprender a escova, rodá-la com uma pancada seca no sentido de rotação.
- Substituir a escova prendendo-a manualmente à flange porta-escova (9).
- Baixar a flange porta-escova (9) usando o pedal como indicado no relativo parágrafo.
- Pressionar o botão (45 Fig. 9) para activar os comandos.
- Pressionar o botão (52 Fig.9) para activar a rotação da escova.
- Agindo sobre o sensor (20) posicionado no punho para iniciar a rotação da escova.

12.1.f -Substituição das partes em borracha do mecanismo limpador (Fig. 20)

Quando o processo de secagem do piso revela-se mais demorado e difícil ou quando, após a secagem, permanecem vestígios de água no piso é necessário verificar o estado de desgaste das partes em borracha do mecanismo limpador (60):

- Extraia o mecanismo (11) assim como indicado no parágrafo “Processo de lavagem do mecanismo limpador”.
- Pressione a trava (67) e abra a alavanca (68).
- Retire as duas deduções de borracha (69) e remova a borracha exterior (70).
- Solte os dois parafusos de fixação (71) e remova a barra de tração (72) e borracha dentro (73).



NOTA:

Quando somente um lado das partes em borracha (70) ou (73) estiver desgastado, é possível virá-las (uma só vez).

- Substitua ou vire as partes em borracha (70) ou (73), prestando atenção para não inverter nenhuma posição.
- Monte novamente todos os componentes após o término.



NOTA:

Existem dois tipos de borrachas:

Borrachas naturais para todos os tipos de pisos e borrachas sintéticas (de poliuretano) para executar limpeza dos pisos de oficinas mecânicas, sujos de óleo.

12.1.g -Limpeza do filtro do reservatório de água de recuperação (Fig. 21)

Remover a tampa superior para ter acesso ao interior do tanque de água de recuperação.

- Soltar o botão (75) e retirar o filtro (76).
- Lavar o filtro (76) com água corrente e montá-lo novamente na máquina apertando o botão (75).

12.1.h - Substituição dos fusíveis (Fig. 6-22)



AVISO:

Substitua os fusíveis queimados por outros de mesma amperagem.

- Desligar a ficha (35) da tomada (39).
- Retirar a tampa (61) desaparafusando os parafusos (62) para aceder ao fusível.

Fusível (74) - 5A

Protecção da placa electrónica.

- Montar novamente a tampa (61).

Fusível (63) - 75A

Fusível bateria.

- Para a substituição do fusível colocado no polo positivo da bateria proceder do seguinte modo:

**AVISO:**

Certifique-se que o tanque de recuperação está vazio.

- Desligar a ficha (35).
- Pressionar o botão (36 Fig. 6) e levantar o reservatório (14) até que este se revire totalmente, em seguida, substituir o fusível (63 Fig. 6).

12.1.i - Ajuste do limpador (Fig. 23)

- É possível ajustar a posição do limpador em altura e ajustar a incidência das lâminas raspadoras sobre o pavimento.

Ajuste em altura

- Baixar o limpador actuando sobre a respectiva alavanca.
- Solte o parafuso (55) e levantar ou abaixar a roda (55a) para colocar o braço do limpador na posição desejada, depois aperte o parafuso (55).

Ajuste de incidência

- Baixar o limpador actuando sobre a respectiva alavanca.
- Iniciar o aspirador e continuar durante alguns metros, depois desligar o aspirador e parar a máquina.
- Verificar a incidência das borrachas (60) no pavimento

Fig. A = demasiado esmagada

Fig. B = demasiado elevada

Fig. C = posição correcta

- Para o ajuste, actuar sobre o botão cinza (64) rodando-o em sentido anti-horário a incidência aumenta, de forma inversa, diminui.

12.1.i - Configuração carregador de baterias e instrumento digital (Fig. 24)**AVISO:**

A máquina sai da produção com uma configuração standard para o funcionamento com baterias de gel tipo “Sonnenschein”.

**ADVERTÊNCIA:**

Extrair a ficha da bateria da tomada.

- Remover o cárter (61 Fig. 24) desaperando os parafusos (62 Fig. 24).

Configuração standard com baterias de gel tipo Sonnenschein

- Retirar a tampa (66) colocada por baixo do carregador de baterias (16).
- Usar os switch (DP1) e (DP2) posicionando-os como indicado na figura “A”.

É possível modificar a configuração agindo como se segue:

Configuração para baterias de gel de tipo diferente de Sonnenschein

- Retirar a tampa (66) colocada por baixo do carregador de baterias (16).
- Usar os switch (DP1) e (DP2) posicionando-os como indicado na figura “B”.

Configuração para baterias de ácido

- Retirar a tampa (66) colocada por baixo do carregador de baterias (16).
- Usar os switch (DP1) e (DP2) posicionando-os como indicado na figura “C”.

PROBLEMAS - CAUSAS - SOLUÇÕES

PROBLEMA	CAUSA	SOLUÇÃO
Premente o botão (45) “  ” ecrã não liga.	Baterias com carga insuficiente ou falta de carga. Fusível destinado a proteção geral do equipamento queimado. As baterias estão na posição do tampão.	Verifique o estado de carga da bateria. Substituir o fusível geral de 5A ou de 80A. Coloque o plugue na direção certa.
A escova não roda.	Placa de funções danificada. Placa do visor danificada. Sensor tátil do punho falha. Motor da escova danificado. Botão da escova não pressionado.	Substituir. Substituir. Substituir. Substituir. Pressionar o respectivo botão.
O aspirador não funciona.	Placa de funções danificada. Placa do visor danificada. Motor de aspiração danificado. Botão do aspirador não pressionado. Reservatório de recuperação cheio.	Substituir. Substituir. Substituir. Pressionar o botão. Esvaziar, lavar e limpar o reservatório e as sondas.
A máquina não seca bem e deixa vestígios de água no piso.	Aspirador desligado. Tubo de sucção entupido. Escova suja. Reservatório de águas sujas cheio. Filtro de água suja entupido. Partes em borracha do mecanismo limpador desgastadas.	Ligue o aspirador. Verifique e eventualmente limpe o tubo de sucção que conecta o mecanismo limpador ao reservatório de águas sujas. Limpe o escova. Esvazie o reservatório. Limpar o filtro. Vire ou substitua as partes em borracha.

PROBLEMA	CAUSA	SOLUÇÃO
Não sai água.	Reservatório de água limpa vazio. Interruptor activação electro-válvula não premido. Torneira fechada. Filtro obstruído. A eletroválvula não está funcionando.	Encha o tanque. Premir o interruptor. Abrir a torneira. Limpe o filtro. Chame o serviço de assistência técnica.
Limpeza insuficiente do piso.	Escovas ou detergentes inadequados. Escova desgastada.	Utilize escovas ou detergentes adequados para o tipo de piso ou sujidade. Substitua a escova
A escova não roda. O aspirador não funciona. Não sai água.	Sensor defeituoso.	Substituir.

13.1 GARANTIA

Durante o período de garantia serão reparados ou substituídos, gratuitamente, peças com defeito ou com defeito.

A garantia não cobre as peças danificadas manipulação ou mau uso da máquina.

Para ativar a garantia, por favor, contate o seu revendedor ou centro competência serviço, equipado com um documento válido de compra.

DIAGRAMAS (ESQUEMAS) ELÉTRICOS

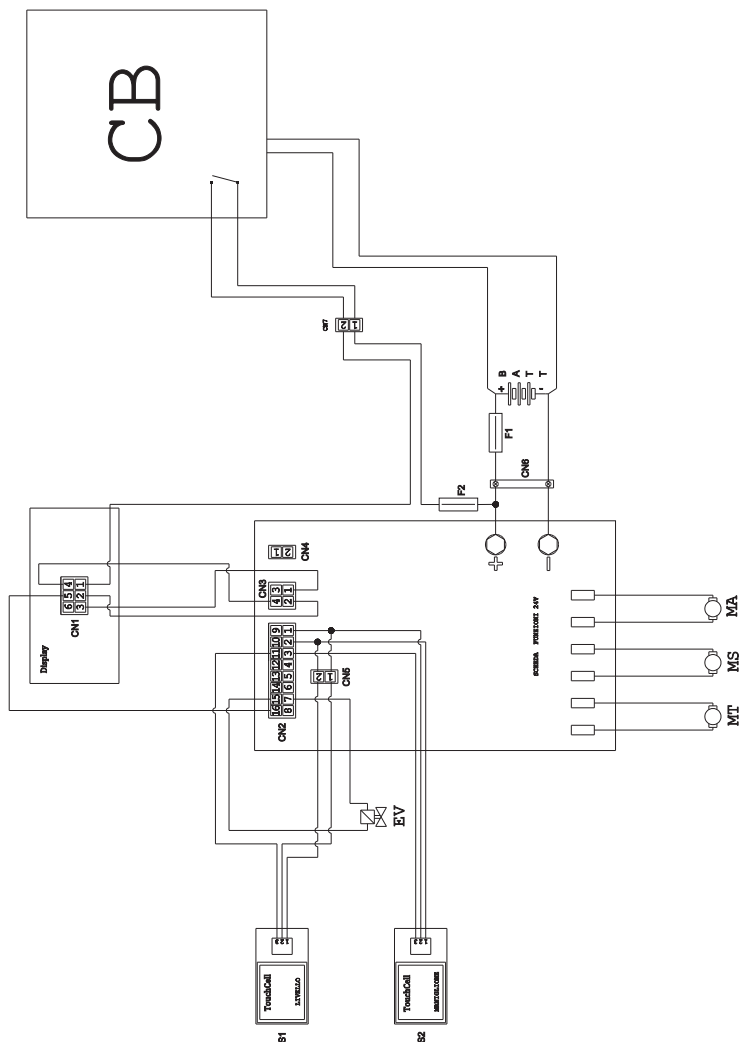

BATT Bateria 24V
CN1 Conector 6 polos Visor
CN2 Conector 16 polos Placa eletrónica
CN3 Conector 4 polos Placa visor
CN4 Livre
CN5 Conetor volante 2 polos Sensor Touch man.
CN6 Conector da bateria
EV Solenóide

F1 Fusível
F2 Fusível 5A
MA Motor de admissão
MS Motor de escovas
MT Motor de tração
PC Bomba química
S1 Sensor tátil nível de recuperação
S2 Sensor tátil punho Placa funções 24V

Geachte klant,

Dank u dat u één van onze reinigingsproducten voor uw werkomgeving gekozen heeft.



De schrob-/zuigmachine die u zojuist gekocht heeft is ontworpen om aan uw verwachtingen te voldoen, namelijk gebruiksvriendelijkheid en betrouwbaarheid.

We zijn ervan overtuigd dat een goed product, om optimaal te kunnen blijven functioneren, regelmatige updates vraagt om aan de vereisten van de dagelijkse gebruiker te kunnen voldoen. We hopen dan ook dat u niet alleen een tevreden klant maar ook een partner zult blijken en dat u er niet aan twijfelt om ons uw meningen en ideeën gebaseerd op uw dagelijkse ervaring toe te sturen.

Inhoudsopgave

Technische Gegevens.....	NL-3
1.1 Inleiding	NL-5
2.1 De machine overzicht	NL-5
3.1 Uitpakken.....	NL-5
3.1.a Uitrusting machine.....	NL-5
4.1 Assemblage componenten	NL-5
4.1.a Montage van de wisser	NL-5
4.1.b Montage van borstel.....	NL-5
4.1.c De batterijen installeren en aansluiten	NL-6
5.1 De batterij laden	NL-6
5.1.a De batterijen opladen met behulp van de batterijlader op de machine (indien aanwezig).....	NL-6
5.1.b De batterijen opladen met behulp van een externe batterijlader.....	NL-7
6.1 Controle- en bedieningspaneel	NL-7
6.2 Werkcyclus voorbeeld	NL-8
7.0 Veiligheid wachtwoord	NL-9
7.1 Instelling parameters.....	NL-9
7.1.a Taal instellen.....	NL-10
7.1.b Instellen van het type batterij.....	NL-10
7.1.c Instellen van helderheid en contrast.....	NL-10
8.1 Scherm.....	NL-10
9.1 De tank vullen.....	NL-11
10.1 Functionering	NL-11
10.1.a Controles voor het gebruik.....	NL-11
10.1.b De machine voorbereiden en programmakeuze.....	NL-12
10.1.c Gebruik van de machine	NL-12
10.1.d Einde gebruik en uitschakeling	NL-13
10.1.e Alarm maximum peil vuil water	NL-13
10.1.f Lijst met alarmen.....	NL-14
11.1 Gebruikt water verwijderen.....	NL-15
12.1 Onderhoud en reiniging	NL-15
12.1.a Schoonwater tank legen en reinigen.....	NL-15
12.1.b Reiniging vuilwater tank	NL-16
12.1.c Reiniging trekker	NL-16
12.1.d Reiniging filter schoonwater filter	NL-16
12.1.e De borstels vervangen.....	NL-17
12.1.f De rubbers van de zuigmond vervangen	NL-17
12.1.g Het reinigen van de filter in de waterterugwinning tank	NL-17
12.1.h De zekeringen vervangen.....	NL-17
12.1.i Instellen van de wisser.....	NL-18
12.1.l Configuratie acculaders en digitaal instrumentenpaneel	NL-18
Probleem - Oorzaak - Oplossing.....	NL-19
13.1 Garantie	NL-20
Elektrische schema's	NL-21

Technische Gegevens

	30M45	30D45	30D50
Type besturing	Op de grond door operator		
Eigenschappen			
Voeding	Batterij	Batterij	Batterij
Voedingsspanning	Zie het typeplaatje		
Geïnstalleerd vermogen	750 W	930 W	1030 W
Voortbeweging	Handmatig	Tractie	Tractie
Werkbreedte *	430 mm	430 mm	500 mm
Breedte zuigmond	650 mm	650 mm	650 mm
Theoretisch rendement per uur	1720 m ² /h	1935 m ² /h	2250 m ² /h
Borstels / Pad			
Diameter / aantal	430mm/17"x1	430mm/17"x1	250mm/10"x2
Vermogen motor / aantal	350 Wx1	350 Wx1	450 Wx1
Toerental motor	190 toeren / min.	190 toeren / min.	200 toeren / min.
Specifieke druk	33 gr/cm ²	33 gr/cm ²	33 gr/cm ²
Zuigmotor			
Vermogen motor	400 W	400 W	400 W
Vacuüm	1189 mmH ₂ O	1189 mmH ₂ O	1189 mmH ₂ O
Luchtverplaatsing	28 l / sec	28 l / sec	28 l / sec
Geluidsniveau	Min. 58 dB (A)  / Max. 64 dB (A) 		
Tractie			
Motorvermogen	---	180 W	180 W
Tank			
Hercirculatie	Nee	Nee	Nee
Inhoud schoonwatertank	30 l	30 l	30 l
Inhoud vuilwatertank	33 l	33 l	33 l
Afmetingen (lxbxh) zonder wisser	1210 x 560 x 1020 mm	1210 x 560 x 1020 mm	1100 x 570 x 1020 mm
Vibration ISO 5349 m/sec²	< 2,5	< 2,5	< 2,5
Gewicht			
Gewicht zonder batterijen	68 Kg	74 Kg	76 Kg
Gewicht met batterijen	121 Kg	127 Kg	129 Kg
Gewicht marsorders GVW	151 Kg	157 Kg	159 Kg

* De track wordt bedoeld met de wasmachine draait en penseel verpletterd.

	30M45	30D45	30D50
Accessoires			
Borstel PPL ø 0,7	40.0002.00 POLY 0,7	40.0002.00 POLY 0,7	40.0010.00 POLY 0,7
Spatlap borstel	24.0237.00	24.0237.00	24.0261.00
Rubber voorste trekker	39.0129.00	39.0129.00	39.0129.00
Rubber achterste trekker	39.0130.00	39.0130.00	39.0130.00
Op aanvraag leverbare accessoires			
Borstel PPL strong ø 0,9	40.0102.00 POLY 0,9	40.0102.00 POLY 0,9	40.0110.00 POLY 0,9
Borstel tynex ø 1,2 grit 80	40.0202.00	40.0202.00	40.0210.00
Zuiger	40.1007.00	40.1007.00	40.1110.00
Rubber voorste antiolie trekker	39.0131.00	39.0131.00	39.0131.00
Rubber achterste antiolie trekker	39.0132.00	39.0132.00	39.0132.00

1.1 INLEIDING



GEVAARLIJK:

Alvorens de machine, lees het boekje "VEILIGHEIDSAANBEVELINGEN VAN SCHROBZUIGMACHINE" bijlage bij dit.

2.1 DE MACHINE OVERZICHT (Afb. 1)

- 1) Handvat.
- 2) Bedieningspaneel.
- 3) Activeringshendel zuigmond.
- 4) Waterkraantje.
- 5) Oplossing tank.
- 6) Deksel tank.
- 7) Vulopening schoonwater tank.
- 8) Wielen.
- 9) Flens borstel rotatie.
- 10) Borstel.
- 11) Zuigmond.
- 12) Afvoerslang vuilwater.
- 13) Zuigslang zuigmond.
- 14) Tank voor herstelwater.
- 15) Standpijp / afvoer schoon water.
- 16) Waterfilter.
- 17) Filteren voor schoon water.
- 18) Pedaal omhoog / omlaag borstel.
- 19) Startknop rotatie borstels.
- 20) Touch sensor voor het starten van tractie en borstelrotatie.

3.1 UITPAKKEN (Afb. 1-2)

Controleer of de machine en alle bijgesloten componenten compleet en in tact zijn, zodra u het verpakkingsmateriaal verwijderd heeft volgens de aanwijzingen die hierop aangebracht zijn.

Neem binnen 3 dagen contact op met de transporteur of de dealer in het geval duidelijke schade opmerkt.

- Verwijder de zak (21) met de accessoires.
- Knip de strip door (22).
- Verwijder de houten blokken (23) en (24).
- Til de borstel flens (9) door te drukken op het pedaal (19) (zie de desbetreffende

paragraaf).

- Til de ruitenwisserarm (25) door de handgreep (3 Fig. 1) (zie de desbetreffende paragraaf).
- Breng een afrijplaat aan en verwijder de machine van de pallet.

3.1.a - Uitrusting machine (Afb. 3)

De volgende accessoires worden bijgesloten:

- 10) Borstel(s).
- 11) Wisser.
- 26) Flexibele vulslang.
- 27) Gebruiks- en onderhoudshandleiding van de machine.
- 28) Instructiehandleiding batterijlader (indien aanwezig).
- 29) Voedingskabel batterijlader (indien aanwezig).
- 30) Zekering 5A.
- 31) Filter voor mond van het reservoir voor schoon water.

4.1 ASSEMBLAGE COMPONENTEN

4.1.a - Montage van de wisser (Afb. 4)

- Draai de twee knoppen (32) op de wisserarm (11).
- Monteer de wisserarm (11) op de steun (25) en draai de twee knoppen (32).
- Sluit de slang (13) aan op de aansluiting (33) van de wisser.



OPMERKING:

Uitvoeren van de voorgaande handelingen met de steun van de wisser verlaagd.

4.1.b - Montage van borstel (Afb. 5)



GEVAAR:

Operatie moet worden uitgevoerd door twee personen!

- Til licht de flens (9) voor de rotatie van de borstel en verwijder polystyreen bescherming (34).
- Monteer de borstel zoals beschreven in het hoofdstuk "vervangen van de borstel".

4.1.c - De batterijen installeren en aansluiten (Afb. 6)



WAARSCHUWING:

CONTROLEER DAT DE VUIL- EN SCHOONWATERTANKS LEEG ZIJN.

- Verwijder de stekker (35) uit het stopcontact.
- Druk op de knop (36) en til de tank (14) naar de volledige kantelen.
- Breng de batterijen (37) aan zoals in de afbeeldingen aangegeven staat en verbind ze zoals in het schema van Afb. 6 vermeld is met behulp van de bijgesloten kabels.
- Draai de klemmen (38) vast met behulp van een geïsoleerde sleutel.
- Laat de tank (14) tot u de "klik" hoort.
- Sluit de stekker (35) aan op de desbetreffende aansluiting (39).



OPMERKING:

Laat het aansluiten van de batterijen altijd door gespecialiseerd personeel uitvoeren.

5.1 DE BATTERIJ LADEN



GEVAARLIJK:

Laad de batterijen op in goed geventileerde ruimtes die voldoen aan de desbetreffende normen die in het land van gebruik van kracht zijn.

Voor informatie met betrekking tot de veiligheid, houd u aan hetgeen in het hoofdstuk 1 van deze handleiding beschreven staat.



WAARSCHUWING:

Houd u voor de informatie en veiligheid, met betrekking tot de batterij en de batterijlader op de machine (indien aanwezig), aan hetgeen beschreven staat in de bijgesloten handleiding van de batterijlader.



WAARSCHUWING:

Op het moment dat de machine de fabriek verlaat, is hij geijkt voor de functionering op gel-batterijen.

Als u om de andere batterijen te installeren, zie paragraaf "Parameter instellingen".

Het is verboden om de machine te gebruiken met een gel accu met kalibratie voor zuur batterijen of andere.



OPMERKING:

Voor het opladen van de batterijen is ongeveer 10 uur nodig. Voorkom dat u de batterij gedeeltelijk oplaadt.

5.1.a - De batterijen opladen met behulp van de batterijlader op de machine (indien aanwezig) (Afb. 7)

- Breng de machine in de nabijheid van een netwerkstopcontact.



WAARSCHUWING:

Het is belangrijk dat u eerst de kabel (41) aansluit op de aansluiting (42) en dat u vervolgens de kabel (41) aansluit op het stopcontact.

- Verwijder de kabel uit de behuizing (41) en sluit deze aan op de aansluiting (42) op de machine, en sluit het andere uiteinde aan op de stroomvoorziening netwerk.
- Controleer of de groene led (43) knippert 2 keer en dan gaat van de kleur "Groen" tot permanent branden "Red".



WAARSCHUWING:

Controleer dat de netspanning compatibel is met de functioneringsspanning van de acculader (230 Vac voor de Europese markt; 115 Vac voor de Amerikaanse markt; 50/60 Hz).

- Laad de batterijen op tot de led (43) "Groen" oplicht. Verwijder vervolgens de voedingskabel (41) en berg hem op.

5.1.b - De batterijen opladen met behulp van een externe batterijlader (Afb. 8)



WAARSCHUWING:

Het is belangrijk om eerst de plug (35) met de uitlaat (44) van de lader dan de lader in het stopcontact sluiten, anders de batterijen zijn niet opgeladen.

- Plaats de machine in de nabijheid van het batterijlaadstation.
- Verwijder de stekker (35) van de batterijen uit het stopcontact (39) van de installatie.
- Steek de stekker (35) van de batterijen in het stopcontact (44) van de externe batterijlader.
- Steek, als de batterijen opgeladen zijn, de stekker (35) van de batterijen weer in het stopcontact (39) van de installatie.

6.1 CONTROLE- EN BEDIENINGSPANEEL (Afb. 9)



WAARSCHUWING:



Voor het gebruik van de machine, moet u het wasprogramma selecteren zoals in de betreffende paragraaf.

20) Sensor voor het starten van de tractie en borstelrotatie

• (voor het model uitgerust met tractie)

Controleer het display zodat de minimale rijnsnelheid is ingesteld.

Door het bedienen van de sensor (20) met de knop (45) “”, de knop (52) “

” en de knop (51) “” ingedrukt, de tractie en borstel rotatie zal starten en ook de watertoevoer.



De machine wordt automatisch gestart in de beweging vooruit. De machine wordt in de beweging achteruit gestart door de knop (48) “” ingedrukt te houden en tegelijkertijd tevens de sensor (20) te activeren.

Om te keren, til de wisser.

20) Sensor voor het starten van borstelrotatie

• (voor het model niet uitgerust met tractie)

Door het bedienen van de sensor (20) met de knop (45) “”, de knop (52) “

” en de knop (51) “” ingedrukt, de borstel rotatie zal starten en ook de watertoevoer.

45) Hoofdschakelaar “”

Door op de knop, wordt de spanning ingebracht in de circuits, waardoor de werking van de commando's en de juiste knoppen toegelaten wordt; het display (46) zal oplichten.

Om stroom te verwijderen van de circuits, nogmaals op de knop drukken.

46) Beeldscherm

Licht op na het inschakelen van de stroom aan het circuit via de knop (45) “”.

Op het beeldscherm verschijnt status van het apparaat, batterij, arbeidsuren en de alarmmeldingen.

47) Knoppen voor snelheid aanpassing (alleen voor het model met tractie)

Knop (47a) “”.

Ingedrukt verhoogt de snelheid van tractie.

Knop (47b) “”.

Ingedrukt verlaagt de snelheid van tractie. Op het beeldscherm (46) is de ingestelde snelheid getond.



48) Knop omkeren “”

(alleen voor het model met tractie)

Controleer het display zodat de minimale rijnsnelheid is ingesteld.



Ingedrukt and gehouden, terwijl de bediening van de sensor (20), zal de machine beginnen om terug te gaan naar de operator. Op het display verschijnt het volgende symbool “”.



50) Knop te starten van de stofzuiger

De werking van de knop wordt mogelijk gemaakt door knop (45) “” ingedrukt. Druk de knop (50) “”, start de werking van het vacuüm; symbool verdwijnt van het scherm “”.

Om het vacuüm uit te schakelen, druk de knop (50), de turbine zal blijven werken voor een paar seconden om de vloeistof aanwezig op de vloer te zuigen, waarna het automatisch wordt uitgeschakeld. Het symbool verdwijnt van het scherm “”.

49) Knop stille werking “”



Door indrukken van de knop (49) “” verlaagt de snelheid van de inlaat turbine, aanzienlijk verminderen van de ruis die de machine maakt; met functie ingeschakeld verschijnt op het display het symbool “”.



Door het opnieuw drukken van de knop (49) “” de functie is uitgeschakeld en de machine is weer operationeel in de standaard modus; symbool verdwijnt van het scherm “”.

**OPMERKING:**

Het uitschakelen van de zuigturbine met de “stille werking” ingeschakeld, de werking van de turbine zelf schakelt automatisch in de “standaardmodus” voor de hele tijd van uitschakelvertraging.

51) Knop magneetventiel voor water

De werking van de knop wordt mogelijk gemaakt door knop (45) “” en de knop (52) “” ingeschakeld.

Druk op de knop (51) “”, geeft het display het symbool “”, en de opening van de waterklep wordt voorbereid. De werking ervan wordt gecontroleerd door de sensor (20).

De hoeveelheid water wordt geregeld door de kraan (4).

Om de watertoevoer te stoppen druk de knop (51) “”.

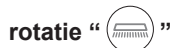
52) Knop voor het inschakelen borstel/s

De werking van de knop wordt mogelijk gemaakt door knop (45) “” ingeschakeld.

Druk op de knop (52) “”, en de borstel rotatie zal worden geactiveerd; het display verschijnt het symbool “”. Brush bediening wordt gecontroleerd door de sensor (20).

Om de rotatie van de borstel uit te schakelen, drukt de knop (52) “”.

4) Regelkraantje hoeveelheid water

- Draai het kraantje (4) linksom om de hoeveelheid oplossing toe te laten nemen. Draai het kraantje rechtsom om de hoeveelheid oplossing af te laten nemen.

6.2 WERKCYCLUS VOORBEELD (Fig. 9)

Een wasprogramma instellen met borstels en drogen.

- Druk op de knop (51) om de watervoorziening mogelijk te maken.
- Druk op de knop (52) om borstelrotatie te starten.
- Druk op de knop (50) en het vacuüm zal beginnen.

**OPMERKING:**

In bijzondere omstandigheden is het mogelijk de ruisonderdrukking door het drukken op de knop te activeren (49).

**WAARSCHUWING:**

Zorg er bij de inschakeling voor dat u de touch-sensor (20) niet aanraakt. De machine activeert in dit geval een alarm en op het display wordt knipperend het symbool “” weergegeven.

Als u de sensor deze binnen twee seconden laat, zal het alarm automatisch uitgeschakeld en na meer dan twee seconden moet u de machine stoppen en opnieuw starten.

- Selecteer de gewenste snelheid door het indrukken van de knoppen (47a) of (47b) (alleen voor het model met tractie).



OPMERKING:

Het is mogelijk om de snelheid te veranderen, zelfs tijdens de werkcyclus, met de machine in beweging door inwerking op de juiste knoppen.

- Zachtjes aanraken van de touch (20) knop en de machine zal het geselecteerde programma en de werkende cyclus starten.



OPMERKING:

Het is mogelijk om de werkcyclus te veranderen afhankelijk van het werk eisen.

Om de cyclus te wijzigen, moet u de machine stoppen, u een nieuwe cyclus selecteren en de cyclus door het drukken op de knop (20) activeren.

7.0 VEILIGHEID WACHTWOORD

De machine kan worden uitgerust met een veiligheids-wachtwoord; voor het in-of uitschakelen, neem dan contact met de technische ondersteuning. Als het wachtwoord is ingeschakeld, om de nummers in te voeren, volgt de instructies op het scherm.

Het wachtwoord zal actief zijn voor 75 minuten na het uitschakelen of het laatste gebruik van de machine lijven; als u wilt opnieuw inschakelen van de invoeging van het wachtwoord, gaat u als volgt te werk:

Zet het apparaat uit, trek de stekker van de batterij (35 Fig. 8) voor een paar seconden, sluit deze opnieuw aan.

Bij de ontsteking van de machine, moet u het wachtwoord invoeren.

7.1 INSTELLING PARAMETERS (Afb. 9)

De operator heeft de mogelijkheid om het menu te openen om de volgende parameters in te stellen

Taal;

Type batterijen;

Helderheid / Contrast.

Om toegang te krijgen tot het menu, gaat u als volgt:

- Druk en houd (47b) en (52) "⊖" en druk op de knop (45) "⏻" om de machine te starten, totdat u het volgende scherm ziet:



ID CHECK = ID BEKIJK

INSERT PASSWORD = INVOEGEN WACHTWOORD

- Laat de ingedrukte knoppen.
- Voer de wachtwoord door op de toetsen (47a) (47b) totdat op het display het nummer "10" verschijnt.
- Druk de knop (51) "⊕" om het wachtwoord te bevestigen en voer de parameter menu-instelling in, het schijnt het volgende scherm:



GENERAL SETS = ALGEMEEN TOESTELLEN
LANGUAGE SELECTION = TAALSELECTIE
ITALIANO = ITALIAANS

- Om in de menu-instelling te scrollen, druk de knop (52) "⊖" een in de juiste volgorde kunt u de volgende schermen zien:



GENERAL SETS = ALGEMEEN TOESTELLEN

BATTERY SELECTION = BATTERIJ SELECTIE / GEEL 24



GENERAL SETS = ALGEMEEN TOESTELLEN
DISPLAY TUNE = SCHERM TUNE



GENERAL SETS = ALGEMEEN TOESTELLEN
DISPLAY BRIGHTNESS = SCHERMHELDERHEID

7.1.a - Taal instellen

- Voer de parameter menu-instelling in tot dat u het volgende scherm ziet:



GENERAL SETS = ALGEMEEN TOESTELLEN
LANGUAGE SELECTION = TAALSELECTIE
ITALIANO = ITALIAANS

- Selecteer de taal (47a) en (47b), druk dan op de knoppen (51) "⏪" om uw selectie te bevestigen.

7.1.b - Instellen van het type batterij

- Voer de parameter menu-instelling in tot dat u het volgende scherm ziet:

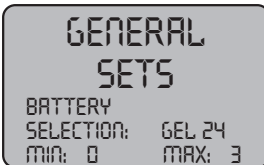

GENERAL SETS = ALGEMEEN TOESTELLEN
BATTERY SELECTION = BATTERIJ SELECTIE / GEEL 24

- Selecteer het type batterij met behulp van de knoppen (47a) en (47b), druk op de knop (51)

"⏪" om uw selectie te bevestigen;

GEL = Gel Batterij

AGM = Batterij AGM

WET = ACID Batterij

7.1.c - Instellen van helderheid en contrast

- Voer de parameter menu-instelling in tot dat u het volgende scherm ziet:



GENERAL SETS = ALGEMEEN TOESTELLEN
DISPLAY BRIGHTNESS = SCHERMHELDERHEID

- Stel de helderheid van het beeldscherm door een waarde van "0-10" met de knoppen (47a) en (47b), druk op de knop (52) "



" om naar het contrast instellen te gaan.



GENERAL SETS = ALGEMEEN TOESTELLEN
DISPLAY TUNE = SCHERM TUNE

- Stel het contrast met een waarde van "5-50" met de knoppen (47a) en (47b), druk op de knop (51) "⏪" om uw selectie te bevestigen.

8.1 SCHERM (Afb. 10)

Het display toont de volgende pictogrammen:

"A"  = Batterij

Geeft laadtoestand van de batterij;

"A1"  = batterij opgeladen;

"A2"  = batterij ontladen.





= tractie schelheid (indien aanwezig)



U kunt de snelheid van het verplaatsen van "0" tot maximale snelheid in 5 stappen met

de knoppen "▶" en "◀" variëren om de snelheid te verhogen of te verlagen.

“” = **achteruit versnelling (indien aanwezig)**
Verschijnt op de display wanneer u de knop selecteert “” en het gaat achteruit; als de knop wordt losgelaten het symbool verdwijnt.

“” = **stofzuiger werkend**
Verschijnt op de display wanneer u de knop selecteert “” wat aangeeft dat de stofzuiger werkt; door het opnieuw drukken van de taste “” om de werking te stoppen, het pictogram knippert enkele seconden en verdwijnt wanneer de stofzuiger stopt.

“” = **Stille werking**
Vacuüm operationeel.
Verschijnt op de display wanneer u de knop “” selecteert wat aangeeft dat de ventilator werkt met een gereduceerd motortoerental, door het indrukken van de knop “” kerk het naar de normale werking terug en het symbool verdwijnt.

“” = **Voorbereiding watervoorziening**
Verschijnt op de display wanneer u de knop selecteert “” wat aangeeft dat de elektromagnetische watervoorziening ingeschakeld is; door het opnieuw drukken van de taste “” schakelt de werking van de mangleventiel uit en het symbool verdwijnt.

“” = **Voorbereiding op de borstel rotatie**
Verschijnt op de display wanneer u de knop selecteert “” wat aangeeft dat de borstel rotatie ingeschakeld is; door het opnieuw drukken van de taste “” schakelt de werking van de rotatiemotor van borstel uit en het symbool verdwijnt.

“” = **Maximale vloeistofniveau in de tank**
Wordt weergegeven als de vloeistof in de vuilwatertank het maximale niveau heeft bereikt.

9.1 DE TANK VULLEN (Afb. 11)



WAARSCHUWING:

Vul de tank uitsluitend met schoon water met een maximum temperatuur van 50°C.

- Pak de bijgesloten slang (26), sluit het uiteinde (26a) aan op een kraan en steek het andere uiteinde (26b) in de tank (5).
- Controleer of de klep (53) is geopend.
- Open de kraan en vul de tank (5).
- Het niveau van het water in het reservoir wordt weergegeven op de transparante buis (15).
- Giet de reinigingsvloeistof in de tank.



OPMERKING:

Maak uitsluitend gebruik van niet schuimende reinigingsmiddelen. Houdt u aan de door de producent van het reinigingsmiddel voorgeschreven dosering.



GEVAAR:

Bij contact van het reinigingsmiddel met de ogen of de huid of bij inslikken, moet u het veiligheidsfiche raadplegen van de fabrikant van het reinigingsmiddel.

10.1 FUNCTIONERING (Afb. 1)

10.1.a - Controles voor het gebruik

- Controleren of de afvoerpijp (12) van de opvangbak op de juiste manier is vastgezet en of deze op de juiste manier is afgesloten.
- Controleer dat het verbindingstuk (54) op de zuigmond (11) niet verstopt geraakt is en dat de slang op correcte wijze aangesloten is.
- Controleer of de uitlaat (15) van schoon water goed is aangesloten op de juiste media en dat de klep (53) is geopend.
- Druk de knop (45) een controleer de laadtoestand van de batterij op het scherm.

10.1.b - De machine voorbereiden en programmakeuze (Afb. 9-12)

- Druk de knop (45 Afb. 9), het beeldscherm licht op (46 Afb. 9) vermelding de laadtoestand van de batterij.
- Haak de hendel (3 Afb. 12) los en beweeg hem omlaag.
De schrobber (11 Afb. 12) komt nu naar beneden.
- Haal het pedaal (19 Afb. 12) uit het speciale haaksysteem, hef hem op en trap hem vervolgens in. De borstel(s) (10 Afb. 12) komt/komen nu naar beneden.

Reinigingsprogramma:

- De machine kan 4 reinigingsprogramma's uitvoeren.

Cyclus alleen drogen:

- Om alleen de droogcyclus te maken druk de knop (50 Afb. 9), de stofzuiger start. Maak in het geval van modellen met aandrijving gebruik van de speciale bedieningen om de aandrijving op te starten.

Cyclus alleen schrobben:

- Om alleen de borstelen cyclus te maken druk de knop (52 Afb. 9) om de rotatie van de borstel te starten
Duw de schakelaar op de handgreep om de rotatie van de borstel te starten (voor modellen met geïntegreerde tractie begint het ook te trekken).

Cyclus reinigen, schrobben:

- Druk de knop (52 Afb. 9) om de rotatie van de borstel te starten; druk de knop (51 Afb. 9) om de levering van water mogelijk te maken.
Duw de schakelaar op de handgreep om de rotatie van de borstel en de de levering van water te starten (voor modellen met geïntegreerde tractie begint het ook te trekken).

Cyclus reinigen, schrobben, drogen:

- Druk de knop (50 Afb. 9) om de stofzuiger te starten, de knop (52 Afb. 9) om de rotatie van de borstel te starten en druk de knop (51 Afb. 9) om de levering

van water mogelijk te maken.

Duw de schakelaar op de handgreep om de rotatie van de borstel en de de levering van water te starten (voor modellen met geïntegreerde tractie begint het ook te trekken).

10.1.c - Gebruik van de machine (Afb. 1)

- Na het starten van de machine en selecteren van het type van de cyclus, beginnen de schoonmaakwerkzaamheden, door duwen van de machine met behulp van de handgreep (1 Afb. 1) of het bedienen van de sensor (20 Afb. 1) voor het starten van de tractie (voor modellen die zijn ermee uitgerust).



OPMERKING:

Besteed aandacht aan bijzonder kwetsbare vloeren; mag de machine niet gebruiken terwijl het wordt gestopt en de borstel rotatie aan. Het is mogelijk, voor bijzonder vuile plekken n de rijsnelheid op "0" aan te passen, zodat de borstel roteert altijd in dezelfde positie zonder overbelasting van de motor tractie.



OPMERKING:

De goede reiniging en drogen van de vloer wordt uitgevoerd door op de machine vooruit; als je achteruit gaat, zal de machine niet drogen uit te voeren; in deze fase altijd til de wisser, om beschadiging van de messen te voorkomen.

- Pas de snelheid van de tractie (indien aanwezig) aan handelend zoals hierboven aangegeven.
- Stel eventueel met behulp van het kraantje (4 Afb. 1) de hoeveelheid water voor het reinigen af.
- Controleer de laadtoestand van de batterijen via het display.

10.1.f - Lijst met alarmen (Afb. 9)

Wanneer er een storing van de machine is, blijkt op het scherm (46) het type alarm zoals hieronder vermeld.

Raadpleeg de lijst en voer de aanbevolen procedures uit om de correcte functionering van de machine te hervatten.

Wend u tot de Technische Assistentie als het probleem niet verholpen kan worden met de aanbevolen oplossingen.

Alarm	Betekenis	Oplossing
AL_1: Functie Amp. borstels	Amperometrische bescherming van Borstels	Controleer het profiel van de functie van de borstels. Hooge werkstroom van de borstelmotor gedetecteerd.
AL_2: Functie Amp. stofzuiger	Amperometrische bescherming van stofzuiger	Controleer de absorptie van stofzuiger motor Hooge werkstroom van de stofzuiger motor gedetecteerd..
AL_3: Functie Vermogen Guasta	Vermogenstrap beschadigd	Vermogenstrap stofzuiger of borstels is beschadigd, vervang de kaart.
AL_4: Functie Overstroom	Uitgangen overstroom-van borstel of een stofzuiger	Kortsluiting gedetecteerd op de uitgang van de koolborstels of stofzuiger: aansluitingen en de staat van de motoren controleren.
AL_5: Functie Overtemperatuur	Thermische bescherming van de borstel / stofzuiger	Oververhitting van borstels en stofzuiger: controleer de absorpties.
AL_15: Tractie Overtemperatuur	Thermische bescherming van de tractie	Oververhitting van tractie: controleer de absorpties.
AL_16: Tractie Vermogen Guasta	Vermogenstrap tractie beschadigd	Vermogenstrap tractie beschadigd: vervang de kaart.
AL_17: Tractie Overstroom	Overstroom van de tractie uitgang	Kortsluiting gedetecteerd op de uitgang van de aandrijfmotor: aansluitingen en de staat van de motoren controleren.
AL_18: Tractie Amp.Tractie	Amperometrische bescherming van tractie	Controleer het profiel van de functie tractie. Hoge werkende stroom is gedetecteerd door de aandrijfmotor.
AL_20: Algemeen EEprom Guasta	Fout bij het lezen van het interne geheugen	Vervang de kaart.

Alarm	Betekenis	Oplossing
AL_22: Algemeen Algemeen Relais	Algemeen Relais beschadigd	De algemene relais op het bord is beschadigd: vervangt de kaart.
AL_23: Algemeen Overspanning	Overspanning	Overspanning gedetecteerd op Functie Bord. Controleer de batterijaansluitingen
AL_24: Tractie Batterijaansluitingen	Batterij niet aangesloten op het Functie Bord	Controleer het profiel van de functie tractie. Hoge werken- de stroom is gedetecteerd door de aandrijfmotor.
AL_25: Algemeen Sleutels aansluiting	Gebrek aan communicatie brug-werk	Controleer verbindingen tussen card toetsenbord en functies.

11.1 GEBRUIKT WATER VERWIJDEREN (Afb. 15)

Aan het einde van de reinigingscyclus of als de vuilwater tank (14) vol is, is het noodzakelijk de tank te legen. Volg de hier-onder beschreven procedure op:



OPMERKING:

Houdt u voor het verwerken van vuilwater aan de van kracht zijnde wetgeving van het land van gebruik.

- Positioneer de machine dicht bij een afvoer.
- Buis (12) uit de houder halen.
- Verwijder de dop (56) van de slang (12) en laat het water uit de tank weglopen.



OPMERKING:

Het is mogelijk om de hoeveelheid water dat uit de slang loopt af te stellen. Druk hiervoor het uiteinde van de slang (12) in.

- Breng de dop (56) weer op de slang (12) aan en plaats hem weer op zijn ondersteuning.

12.1 ONDERHOUD EN REINIGING



WAARSCHUWING:

Alle onderhoudswerkzaamheden moeten worden uitgevoerd met de machine uit en tank leeg.

DAGELIJKS UIT TE VOEREN HANDELINGEN

12.1.a - Schoonwater tank legen en reinigen (Afb. 16)



WAARSCHUWING:

Aan het einde van de werkzaamheden is het noodzakelijk de schoonwater tank (5) te legen en te reinigen om afzettingen en/of ophopingen te voorkomen.

Leeg de schoonwater tank op de hier-onder beschreven wijze nadat u de vuilwater tank geleegd heeft:

- Plaats de machine bij een afvoer.
- Maak de slang (15) door de vaststelling van haken, sluit de kraan (53), verlagen de afvoer op de grond in het afvoerkanal, open de klep (53) en laat volledig

het water weglopen.

- Reinig de tank door de afvoerslang open te laten en schoon water van bovenaf aan de tank toe te voegen.
- Aan het einde van de reiniging tillen de buis (15), laat de klep (53) geopend, sluit de slang aan de desbetreffende verbindingen.
- Om het water uit de tank (5) compleet leeglopen, ontkoppel de slang (57) van de snelkoppeling (58) draai de fitting naar beneden en laat volledig het water weglopen, of verwijder het filterdeksel (59).

12.1.b - Reiniging vuilwater tank (Afb. 17)



WAARSCHUWING:

Aan het einde van de reinigingswerkzaamheden is het noodzakelijk de vuilwater tank te reinigen om afzettingen en/of ophopingen, bacteriegroei, nare geuren en schimmel te voorkomen.

- Laat het vuile water weglopen op de wijze die in de desbetreffende paragraaf beschreven staat door de machine bij een afvoer te plaatsen.
- Verwijder het deksel (6).
- Laat de slang (12) hangen en houd de dop van de tank. Laat met behulp van een slang water in de tank (14) lopen tot u ziet dat schoon water uit de afvoerslang komt.
- Reinig de peilmeters (55) met behulp van een schone doek. Zorg ervoor dat u ze niet verbuigt.
- Plaats in omgekeerde volgorde alle onderdelen uit deze procedure terug.

12.1.c - Reiniging trekker (Afb. 4)

Verwijder de zuigmond (11) op de hieronder beschreven procedure om hem op correcte wijze te reinigen:

- Verwijder de slang (13) van de zuigmond (11).
- Draai de knoppen (32) los en verwijder de zuigmond (11).
- Reinig de zuigmond en met name de rubbers (60) en de binnenkant van de verbinding sknie (33) op de zuigmond.



OPMERKING:

Als u tijdens het reinigen opmerkt dat de rubbers (60) beschadigd of versleten zijn, is het noodzakelijk ze te vervangen of om te keren.

- Voer voor de montage de procedure in omgekeerde volgorde uit.

HANDELINGEN DIE AFHANKELIJK VAN DE SITUATIE UITGEVOERD MOETEN WORDEN

12.1.d - Reiniging filter schoonwater filter (Afb. 18)



OPMERKING:

Vóór het reinigen van de filter, zorg ervoor dat het waterreservoir leeg is.

- Schroef en verwijder het deksel (59).
- Verwijder het filter (17) en was het onderstromend water.
- Vervang het filter (17) in zijn zetel, dan schroef het deksel (59).

12.1.e - De borstels vervangen (Afb. 19)

Het is noodzakelijk om de borstel slijtage te vervangen. Hierdoor en 2 cm of moet worden vervangen volgens het type vloer te wassen, voor het vervangen, gaat u als volgt te werk:

- Hef de borstel op door het pedaal in te trappen op de wijze die in de desbetreffende paragraaf beschreven is.
- Slip een hand onder de groep borstelhouder (9); om de borstel los te maken draaien met een harde klap in de draairichting.
- Vervang de borstel, door het aansluiten met de hand op de flens van de borstelhouder (9).
- Laat de borstelkap (9) zakken door het pedaal in te trappen op de wijze die in de desbetreffende paragraaf beschreven is.
- Druk de knop (45 Afb. 9) om de controles mogelijk te maken.
- Druk de knop (52 Afb. 9) om de rotatie van de borstel mogelijk te maken.
- Stel de sensor (20) op het handvat om borstelrotatie te starten.

12.1.f - De rubbers van de zuigmond vervangen (Afb. 20)

Als u opmerkt dat het drogen van de vloer niet langer perfect plaatsvindt of dat op de vloer water achterblijft is het noodzakelijk de slijtage van de rubbers van de zuigmond (60) te controleren.

- Verwijder de zuigmond (11) zoals in de paragraaf "Reiniging zuigmond" beschreven staat.
- Op de vergrendeling (67) drukken en de hendel (68) openen.
- De twee rubber houder (69) en de buitenste rubber (70) verwijderen.
- De twee spanschroeven (71) draaien en de bout (72) en de binnenste rubber (73) verwijderen.



OPMERKING:

Als de rubbers (70) of (73) aan een zijde versleten zijn kunt u ze eenmaal omkeren.

- Vervang of keer de rubbers (70) of (73) om zonder dat u ze onderling verwisselt.
- Voer voor de montage de procedure in omgekeerde volgorde uit.



OPMERKING:

Er bestaan twee verschillende soorten rubbers: crêperubber voor alle vloersoorten en polyurethaan rubbers voor mechanische werkplaatsen met olieplekken.

12.1.g - Het reinigen van de filter in de waterterugwinning tank (Afb. 21)

Verwijder de bovenklep om toegang te krijgen tot de binnenkant van de tank voor waterterugwinning.

- Draai de knop (75) en verwijder het filter (76).
- Was het filter (76) met stromend water en monteer deze in de auto door het aandraaien van de knop (75).

12.1.h - De zekeringen vervangen (Afb. 6-22)



WAARSCHUWING:

Vervang alleen een doorgebrande zekering met een zekering van gelijke waarde (ampère).

- Haal de stekker (35) uit het stopcontact (39).
- Verwijder het deksel (61) door het losdraaien van de schroeven (62) voor toegang tot de zekering.

Zekering (74) - 5A

Bescherming van de elektronische kaart.

- Hermonteer de deksel (61).

Zekering (63) - 75A

Accuzekering.

- Voer de volgende procedure uit om de zekering op de positieve pool van de accu te vervangen:

**WAARSCHUWING:**

Controleer voor de vuilwatertank leeg te zijn.

- Verwijder de stekker (35) uit het stopcontact.
- Druk de knop (36 Afb. 6) en til de tank (14) naar de volledige kanteling, vervang dan de zekering (63 Afb. 6).

12.1.i - Instellen van de wisser (Afb. 23)

- Het is mogelijk om de positie van de wisser in hoogte te verstellen en de invloed van de rakels op de vloer aan te passen.

Hoogteverstelling

- Laat de wisser, door drukken op de hendel.
- Draai de schroef (55) en til of laat het wiel (55a) tot de afstriker zich in de gewenste positie is, draai de schroef (55).

Hoekinstelling

- Laat de wisser, door drukken op de hendel.
- Start de stofzuiger en ga voor een paar meter, zet de stofzuiger uiz en stop de machine.
- Controleer de incidentie van banden (60) op de vloer
Fig. A = te verpletterd
Fig. B = te verhoogd
Fig. C = juiste positie
- Voor aanpassing handel op de grijze knop (64) linksom draaiend verhoogt de incidentie, omgekeerd vermindert. het

12.1.I - Configuratie acculaders en digitaal instrumentenpaneel (Afb. 24)**WAARSCHUWING:**

Op het moment dat de machine de productie verlaat, is hij standaard geconfigureerd voor de functionering op een “Sonnenschein” gel-batterij.

**WAARSCHUWING:**

Ontkoppel de batterij stekker uit het stopcontact.

- Verwijder de carter (61 Afb. 24) door de schroeven (62 Afb. 24) los te draaien.

Standaardconfiguratie met Sonnenschein gel-batterijen

- Verwijder het dopje (66) onder de batterijlader (16).
- Plaats de switch (DP1) en (DP2) op de stand die in de afbeelding “A” aangegeven staat.

Het is mogelijk om de configuratie te wijzigen op de wijze die hieronder beschreven staat:

Configuratie met gel-batterijen die van het Sonnenschein type afwijken

- Verwijder het dopje (66) onder de batterijlader (16).
- Plaats de schakelaars (DP1) en (DP2) op de stand die in de afbeelding “B” aangegeven staat.

Configuratie voor zuurbatterijen

- Verwijder het dopje (66) onder de batterijlader (16).
- Plaats de schakelaars (DP1) en (DP2) in de stand die in de afbeelding “C” aangegeven staat.

PROBLEEM - OORZAAK - OPLOSSING

PROBLEEM	OORZAAK	OPLOSSING
Door drukken op de knop (45) “  <p>NEDERLANDS - 19</p>		

PROBLEEM	OORZAAK	OPLOSSING
De machine droogt niet goed op en laat water op de vloer achter.	Zuigmotor uitgeschakeld. Zuigslang verstopt. Vuile wisser. Vuilwater tank vol. Filteren op vuil water verstopt. De rubbers van de trekker zijn versleten.	Start de zuigmotor. Controleer en eventueel reinig de zuigslang die de zuigmond met de vuilwater tank verbindt. Reinig de wisser. Leeg de vuilwater tank. Reinig het filter. Keer de rubbers van de zuigmond om of vervang ze.
Er wordt geen water toegevoerd.	Schoonwater tank leeg. Schakelaar activering elektroklep niet ingedrukt. Water toevoer kraan dicht. Filter verstopt. De elektromagnetische klep functioneert niet.	Vul de tank. Druk de schakelaar in. Open het kraantje. Reinig het filter. Wendt u tot de technische assistentie.
Reiniging vloer onbevredigend.	Ongeschikte borstels of reinigingsmiddel. Borstel versleten.	Maak gebruik van borstels of reinigingsmiddelen die voor de te reinigen vloer geschikt zijn. Vervang de borstel.
De borstel draait niet. De zuigmotor functioneert niet. Er wordt geen water toegevoerd.	Defecte sensor.	Vervangen.

13.1 GARANTIE

Gedurende de garantieperiode zullen alle defecte onderdelen worden gerepareerd of vervangen, gratis.

Alle onderdelen aangetast door knoeien of misbruik zullen van de garantie uitgesloten.

Om de garantie procedure mogelijk te maken, neem dan contact op met uw dealer of een relevante servicecentrum door overlegging van de geldige aankoop documenten.

ELEKTRISCHE SCHEMA'S

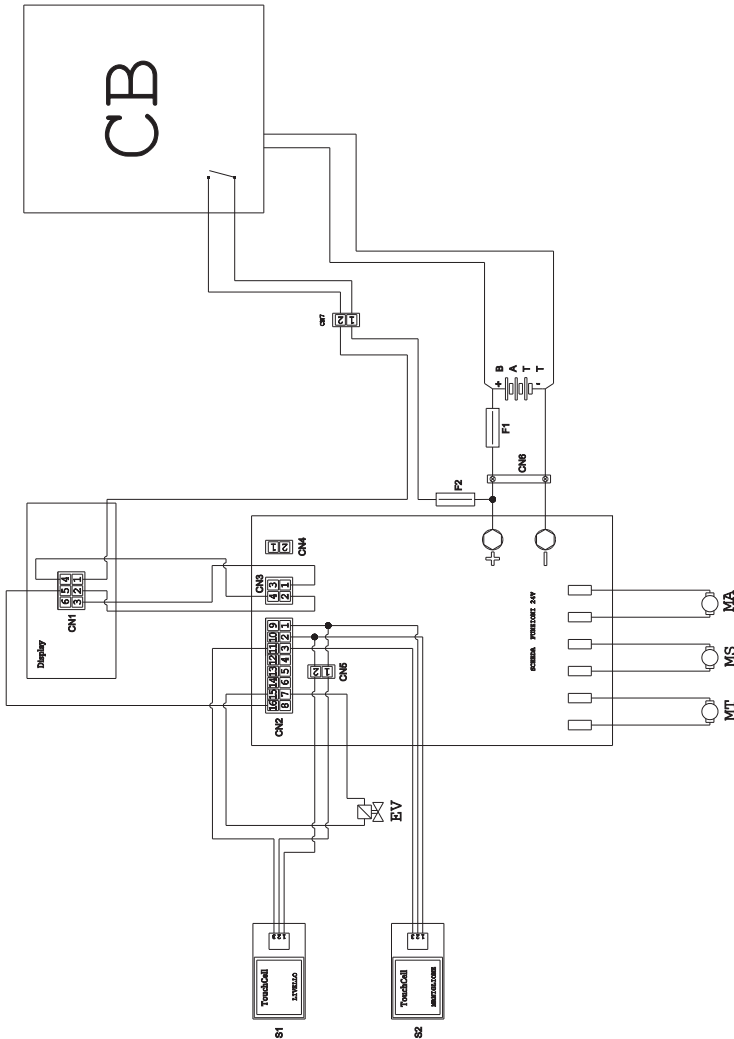

BATTBatterij 24V
CN16-polige connector Display
CN2 16-polige connector printplaat
CN34-polige connector displaykaart
CN4 Vrij
CN5 Zwevende 2-polige connector
 touch-sensor man.
CN6 Batterij aansluiting
EV Solenoid

F1 Zekering
F2 Zekering 5A
MAVacuum motor
MS Borstel motor
MTTraction engine
PC..... Chemische pomp
S1 Recovery niveau touchsensor
S2 Touch sensor handvat
 Kaart 24V-functies.

*Vážený zákazníku,
Děkujeme, že jste si vybrali náš výrobek pro čištění prostředí, ve kterém žijete.*



Stroj na mytí podlah, který jste si zakoupil, byl navržen tak, aby naplnil představy uživatele, pokud jde o snadnost použití a spolehlivost.

Jsme si vědomi toho, že dobrý výrobek potřebuje neustále specifické aktualizace, aby si zachoval úroveň kvality a aby odpovídal očekávání každodenních uživatelů. V této souvislosti doufáme, že najdeme ve Vás nejen spokojeného zákazníka, ale i partnera, který nám bude posílat své myšlenky a názory plynoucí z každodenní osobní zkušenosti.

Index

Technické údaje.....	CS-3
1.1 Úvod	CS-5
2.1 Popis stroje	CS-5
3.1 Vybalení	CS-5
3.1.a Vybavení stroje.....	CS-5
4.1 Montáž součástí	CS-5
4.1.a Instalace stěrače	CS-5
4.1.b Instalace kartáče	CS-5
4.1.c Instalace a připojení baterií	CS-6
5.1 Nabíjení baterie	CS-6
5.1.a Dobití baterie prostřednictvím palubní nabíječky (pokud je k dispozici).....	CS-6
5.1.b Dobití baterie prostřednictvím externí nabíječky	CS-7
6.1 Řídicí a kontrolní panel	CS-7
6.2 Pracovní cyklus příklad.....	CS-8
7.0 Bezpečnostní heslo	CS-9
7.1 Nastavení parametrů	CS-9
7.1.a Nastavení jazyka	CS-10
7.1.b Nastavení druhu baterie	CS-10
7.1.c Nastavení jasu a kontrastu.....	CS-10
8.1 Displej	CS-10
9.1 Plnění nádrže.....	CS-11
10.1 Provoz	CS-11
10.1.a Kontrola před použitím.....	CS-11
10.1.b Příprava stroje a výběr cyklu.....	CS-12
10.1.c Používání stroje	CS-12
10.1.d Ukončení používání a vypnutí.....	CS-13
10.1.e Alarm maximální hladiny odpadní vody	CS-13
10.1.f Seznam hlášení	CS-14
11.1 Vypouštění odpadní vody	CS-15
12.1 Údržba a péče	CS-15
12.1.a Vyprázdnění a vyčištění nádrže na čistou vodu.....	CS-15
12.1.b Vyčištění nádrže na odpadní vodu.....	CS-16
12.1.c Čištění stěrače	CS-16
12.1.d Čištění filtru čisté vody	CS-16
12.1.e Výměna kartáče	CS-17
12.1.f Výměna gumových stěračů.....	CS-17
12.1.g Čištění filtru nádrže s odpadovou vodou.....	CS-17
12.1.h Výměna pojistek.....	CS-17
12.1.i Nastavení stěrače	CS-18
12.1.l Konfigurace nabíječky.....	CS-18
Poruchy - Příčiny - Nápravná opatření	CS-19
13.1 Záruka	CS-20
Elektrická schéma	CS-21

Technické údaje

	30M45	30D45	30D50
Typ ovládání	Operátor		
Charakteristiky			
Napájení	Baterie	Baterie	Baterie
Napájecí napětí	Viz štítek s technickými údaji		
Instalovaný výkon	750 W	930 W	1030 W
Působení	manuální	Trakce	Trakce
Šířka mycí plochy *	430 mm	430 mm	500 mm
Šířka vysávání	650 mm	650 mm	650 mm
Teoretická čistící kapacita	1720 m ² /h	1935 m ² /h	2250 m ² /h
Kartáče / pad			
Průměr / číslo	430mm/17"x1	430mm/17"x1	250mm/10"x2
Výkon motoru/číslo	350 Wx1	350 Wx1	450 Wx1
Rychlost motoru	190 otáčok/min.	190 otáčok/min.	200 otáčok/min.
Specifický tlak	33 gr/cm ²	33 gr/cm ²	33 gr/cm ²
Vysávání			
Výkon motoru	400 W	400 W	400 W
Podtlak	1189 mmH ₂ O	1189 mmH ₂ O	1189 mmH ₂ O
Průtok vzduchu	28 l / sec	28 l / sec	28 l / sec
Hluk	Min. 58 dB (A)  / Max. 64 dB (A) 		
Trakce			
Výkon motoru	---	180 W	180 W
Nádrž			
Recyklace	Ne	Ne	Ne
Kapacita roztoku	30 l	30 l	30 l
Kapacita nádrže na odpadní vodu	33 l	33 l	33 l
Rozměry (LxWxH) bez stěrače	1210 x 560 x 1020 mm	1210 x 560 x 1020 mm	1100 x 570 x 1020 mm
Vibrace ISO 5349 m/sec²	< 2,5	< 2,5	< 2,5
Hmotnost			
Vlastní hmotnost	68 Kg	74 Kg	76 Kg
Hmotnost s baterií	121 Kg	127 Kg	129 Kg
Maximální povolená hmotnost v jízdě	151 Kg	157 Kg	159 Kg

* Mycí dráhou se rozumí stroj v provozu a spuštěný kartáč/natlakovaný.

	30M45	30D45	30D50
Příslušenství			
Kartáč PPL ø 0,7	40.0002.00 POLY 0,7	40.0002.00 POLY 0,7	40.0010.00 POLY 0,7
Kartáč s rozprašovačem	24.0237.00	24.0237.00	24.0261.00
Guma pro přední stěrače	39.0129.00	39.0129.00	39.0129.00
Guma pro zadní stěrače	39.0130.00	39.0130.00	39.0130.00
Příslušenství na vyžádání			
Kartáč PPL strong ø 0,9	40.0102.00 POLY 0,9	40.0102.00 POLY 0,9	40.0110.00 POLY 0,9
Kartáč tynex ø 1,2 grit 80	40.0202.00	40.0202.00	40.0210.00
Rýsovač	40.1007.00	40.1007.00	40.1110.00
Protiolejová guma pro přední stěrače	39.0131.00	39.0131.00	39.0131.00
Protiolejová guma pro stěrače	39.0132.00	39.0132.00	39.0132.00

1.1 ÚVOD



NEBEZPEČÍ:

Před použitím stroje přečtěte si příručku „BEZPEČNOSTNÍ POKYNY NA ČIŠTĚNÍ PODLAH“ přiloženou k tomuto návodu.

2.1 POPIS STROJE (Obr. 1)

- 1) Řídící rukojeť.
- 2) Kontrolní panel.
- 3) Páka pro spuštění stěrače.
- 4) Kohoutek přívodu vody.
- 5) Roztok do nádrže.
- 6) Kryt nádrže.
- 7) Otvor na plnění čistou vodou.
- 8) Kola.
- 9) Příruba otáčení kartáče.
- 10) Kartáč.
- 11) Stěrač.
- 12) Hadice na vypouštění odpadních vod.
- 13) Hadice na přívod vody pro stěrač.
- 14) Nádrž pro vrácenou/odpadovou vodu.
- 15) Hadice / vypouštění čisté vody.
- 16) Nabíječka (volitelně).
- 17) Filtr na čistou vodu.
- 18) Otočné kola.
- 19) Pedál na zvednutí / spuštění kartáče.
- 20) Dotkněte senzoru na začátek trakci a rotační kartáč.

3.1 VYBALENÍ (Obr. 1-2)

Po odstranění obalu, v souladu s pokyny uvedenými na obalu, zkontrolujte stav stroje a všech obsažených součástí.

V případě zřejmých poškození kontaktuje prodejce a přepravce ve lhůtě 3 dnů od převzetí.

- Vyjměte sáček (21) obsahující příslušenství.
- Prořízněte pás (22).
- Vyberte zajišťovací dřevěné bloky (23) a (24).
- Zvedněte přírubu kartáče (9) sešlápnutím pedálu (19) (viz příslušný odstavec).
- Zvedněte rameno stěrače (25) zvednutím

rukojetí (3 Obr. 1) (viz příslušný odstavec).

- Použitím skluzu sundejte stroj z palety.

3.1.a - Vybavení stroje (Obr. 3)

Spolu se strojem je dodáváno také následující příslušenství:

- 10) Kartáč/Kartáče.
- 11) Lišta stěrače.
- 26) Přívodní hadice na vodu.
- 27) Návod na použití a údržbu stroje.
- 28) Návod na použití nabíječky (Pokud je případ).
- 29) Napájecí kabel nabíječky (Pokud je případ).
- 30) Pojistka 5A.
- 31) Filtr pro otvor nádrže čisté vody.

4.1 MONTÁŽ SOUČÁSTEK

4.1.a - Instalace stěrače (Obr. 4)

- Uvolněte dvě rukojeti (32) ramena stěrače (11).
- Instalujte stěrač (11) do držáku (25) a utáhněte rukojeti (32).
- Připojte hadici (13) do spoje (33) stěrače.



POZNÁMKA:

Výše uvedené kroky musí být provedené při spuštěném držáku stírací lišty.

4.1.b - Instalace kartáče (Obr. 5)



NEBEZPEČÍ:

Tato operace musí být provedena dvěma osobami!

- Zvedněte lehce rotační přírubu (9) kartáče a odstraňte polystyrénovou ochranu (34).
- Namontujte kartáč dle popisu v odstavci „výměna kartáče“.

4.1.c - Instalace a připojení baterií (Obr. 6)



UPOZORNĚNÍ:

UJISTĚTE SE, ŽE NÁDRŽ NA ODPADNÍ VODU A NÁDRŽ NA ČISTOU VODU JSOU PRÁZDNÉ.

- Odpojte konektor (35).
- Stiskněte tlačítko (36) a zvedněte nádrž (14) až natolik, že se bude moct úplně vyzvednout.
- Umístěte baterie (37), jak je znázorněno v obrázku, a připojte je pomocí dodaných kabelů, jak je znázorněno v obr. 6.
- Utáhněte konektory (38) pomocí izolačního klíče.
- Spouštějte nádrž (14) dokud neuslyšíte upevňovací „Cvaknutí“.
- Vložte zástrčku (35) do příslušné zásuvky (39).



POZNÁMKA:

Baterie musí být napojeny kvalifikovaným personálem.

5.1 NABÍJENÍ BATERIE



NEBEZPEČÍ:

Nabíjejte baterii v dostatečně větraných prostorech s dodržováním norem platných v zemi, kde se stroj používá.

Dodržujte bezpečnostní informace uvedené v 1. kapitole tohoto návodu.



UPOZORNĚNÍ:

Informace a rady týkající se baterie a nabíječky najdete v návodu k použití baterie a nabíječky připojené k tomuto návodu.



UPOZORNĚNÍ:

Stroj je od výrobce nastaven pro použití s gelovými bateriemi.

Pokud je potřeba namontovat baterie jiného druhu, vizte část „Nastavení“.

Je zakázáno používat stroj s gelovými bateriemi, s kalibrací pro kyselinové baterie či jiné.



POZNÁMKA:

Úplné nabití baterie si vyžaduje 10 hodin. Vyhněte se částečnému nabíjení.

5.1.a - Dobití baterie prostřednictvím palubní nabíječky (pokud je k dispozici) (Obr. 7)

- Přemístěte stroj do blízkosti zásuvky.



UPOZORNĚNÍ:

Je důležité nejdříve zapojit kabel (41) do zásuvky (42), poté zapojte kabel (41) do síťové zásuvky.

- Vyjměte kabel (41) ze svého místa a zapojte jej do zásuvky (42) stroje a následně připojte druhý konec do elektrické zásuvky.
- Zkontrolujte, zda svítí zelená kontrolka (43) bliká 2 krát a pak projít “zelenou” barvu “červený” světla fixní.



UPOZORNĚNÍ:

Zkontrolujte, zda síťové napětí je kompatibilní s provozním napětím nabíječky (230 Vac pro evropský trh; 115 Vac pro americký trh; 50/60 Hz).

- Baterie se mají nabíjet, dokud se zapne zelené LED světlo (43), následně odpojte napájecí kabel (41).

5.1.b - Dobití baterie prostřednictvím externí nabíječky (Obr. 8)



UPOZORNĚNÍ:

Je důležité připojit nejprve vidlici (35) do zásuvky (44) adaptéru a teprve potom připojit adaptér do zásuvky ve stěně, jinak se akumulátory nebudou nabíjet.

- Přemístěte stroj do blízkosti stanice dobíjení baterií.
- Vyberte konektor (35) baterie ze systémové zásuvky (39).
- Připojte konektor (35) baterie do zásuvky (44) externí nabíječky.
- Po dobití baterie znovu připojte konektor (35) baterie do systémové zásuvky (39).

6.1 ŘÍDICÍ A KONTROLNÍ PANEL (Obr. 9)







UPOZORNĚNÍ:

Před použitím zařízení je nutné vybrat prací cyklus, jak je uvedeno v příslušném odstavci.

20) Senzor výchozí trakce a rotace kartáče

• (pro model vybavený s trakcí)

Zkontrolujte na displeji, nastavit alespoň minimální rychlosti trakce. Působící na senzor (20) tlačítko (45) “”, tlačítko (52) “” a tlačítko (51) “” stisknutí začne trakci a rotační kartáč / kartáč a zásobování vodou.

Stroj se automaticky spustí vpřed; stisknutím a podržením tlačítka (48) “” při současném aktivování senzoru (20) se stroj spustí směrem vzad.

Pro obrácení zvedněte stěrač.

20) Spuštění senzor rotační kartáč / kartáč

• (pro model nevybavený trakcí)

Působící na senzor (20) tlačítko (45) “

”, tlačítko (52) “” a tlačítko (51) “

” stisknutí začne rotační kartáč / kartáč a zásobování vodou.

45) Hlavní vypínač “”

Stisknutím tlačítka se vloží obvodů napětím, které umožňují provoz ovládacích prvků a tlačítek je to vhodné; displej (46) se rozsvítí.

Pro vypnutí napájení znovu stiskněte tlačítko.

46) Displej

Rozsvítí se následkem elektrického napojení stisknutím tlačítka (45) “”.

Displej zobrazí stav stroje, stav nabití baterie, hodiny provozu a chybové hlášení.

47) Tlačítka pro ovládání rychlosti (pouze pro model s trakcí)

Tlačítko (47a) “”.

Stisknutím tohoto tlačítka zvýšíte rychlost trakce.

Tlačítko (47b) “”.

Stisknutím tohoto tlačítka snížíte rychlost trakce.

Na displeji (46) se objeví nastavená rychlost.





48) Tlačítko pro zpátečku “” (pouze pro model s trakcí)

Zkontrolujte na displeji, nastavit alespoň minimální rychlosti trakce.



Klepněte na položku a podržte, přičemž působí snímač (20) stroj začne jít zpět směrem k obsluze. Na obrazovce se zobrazí následující symbol



“”.

50) Tlačítko pro spuštění vysavače

Ovládání tohoto tlačítka je aktivováno přidržením tlačítka (45) “”. Stisknutím tlačítka (50) “” spustíte vysavač; na displeji se zobrazí znak “”. Pro vypnutí vysavače stiskněte tlačítko (50), turbína bude nadále na několik vteřin fungovat za účelem vysátí zbylých tekutin na podlaze, pak se automaticky vypne. Na displeji se zobrazí znak “”.

49) Tlačítko pro tichý provoz “”



Stisknutím tlačítka (49) “” snížíte rychlost sací turbíny, což výrazně sníží hluk vydávaný strojem; pokud je tato funkce zapnutá, na displeji se zobrazí znak “”.



Opětovným stisknutím tlačítka (49) “” funkce se vypne, přičemž stroj bude pokračovat ve standardním režimu; na displeji se zobrazí znak “”.

**POZNÁMKA:**

Pokud sací turbína bude vypnuta v aktivovaném režimu „tichý provoz“, turbína se automaticky přepne do standardního provozního režimu během zpožděného vypnutí.

51) Tlačítko pro vodní elektromagnetický ventil “”

Ovládání tohoto tlačítka je aktivováno přidržením tlačítka (45) “” a tlačítka (52) “”.



Klikněte na tlačítko (51) “”, na obrazovce se objeví symbol “”, a připravuje otevření elektromagnetického vodu. Jeho provoz je řízen senzorem (20). Množství vody se ovládá prostřednictvím ventilu (4).

Pro vypnutí přívodu vody stisknete tlačítko (51) “”.

52) Tlačítko pro aktivaci rotace kartáče/

kartáčů “”

Ovládání tohoto tlačítka je aktivováno přidržením tlačítka (45) “”.

Klikněte na tlačítko (52) “”, a umožní otáčení kartáč / kartáče; na obrazovce se objeví symbol “”. Provoz kartáč / kartáče je řízen senzorem (20).

Pro vypnutí rotace kartáčů stisknete tlačítko (52) “”.

4) Kohoutek na nastavení množství vody

Otočte kohoutek (4) proti směru hodinových ručiček pro zvýšení množství roztoku; pro snížení množství roztoku otočte kohoutek opačným směrem.

**6.2 PRACOVNÍ CYKLUS
PŘÍKLAD (Obr. 9)**

Nastavení mycího cyklu, kartáč a sušení.

- Klikněte na tlačítko (51) umožnit přívod vody.
- Klikněte na tlačítko (52) umožnit otáčení kartáče.
- Klikněte na tlačítko (50) a vakuum se obřátit.

**POZNÁMKA:**

Čistých prostor je možné funkce potlačení šumu zapnuta stisknutím tlačítka (49).

**UPOZORNĚNÍ:**

Při zapínání dávejte pozor, abyste se nedotkli dotykového senzoru (20); stroj spustí alarm a na displeji se zobrazí blikající symbol “”.

Pokud uvolníte snímač během dvou sekund, bude alarm automaticky vypne a po více než dvě sekundy, budete muset zastavit a restartovat zařízení.

- Vyberte požadovanou rychlost stiskem (47a) nebo (47b) (pro model s trakcí).



POZNÁMKA:

Je možné změnit rychlost, a to i v průběhu pracovního cyklu, stroje stěhování, jedná příslušná tlačítka.

- Klepněte na tlačítko s prstem, stiskněte tlačítko (20) a přístroj spustí zvolený program a pracovní cyklus.



POZNÁMKA:

Chcete-li změnit cyklus, je nutné zastavit stroj, vyberte nový cyklus a umožnit cyklus stisknutím tlačítka (20) dotek.

7.0 BEZPEČNOSTNÍ HESLO

Stroj může být vybaven bezpečnostním heslem povolit nebo zakázat službu prosím kontaktujte technickou podporu. Jestliže byla povolena heslo pro vstup do zvolené hodnoty, postupujte podle pokynů na obrazovce.

Heslo zůstane aktivní po dobu 75 minut vypnutí nebo poslední použití počítače; pokud chce rehabilitovat zadání hesla, postupujte následovně:

Vypněte počítač, odpojte konektor baterie (35 obr. 8) na několik sekund, poté jej znovu připojte.

Při zapnutí zařízení, musíte zadat heslo.

7.1 NASTAVENÍ PARAMETRŮ (Obr. 9)

Operátor má možnost připojit se k menu vzhledem k nastavení následujících parametrů:



Jazyk;

Druh baterií;

Jas / Kontrast.

Pro přístup k menu postupujte následně:

- Stiskněte a podržte tlačítko (47b) a (52)

“”, pak klikněte na tlačítko napájení (45) “” na začátek zařízení, takže když uvidíte následující displej:



ID CHECK = ID OVĚŘ

INSERT PASSWORD = NAPIŠTE HESLO

- Uvolněte tlačítka stisknutá.
- Zadejte heslo, stisknutím tlačítka (47a) (47b), dokud se na displeji nezobrazí číslo “10”.
- Stiskněte tlačítko (51) “” pro potvrzení hesla a vstupte do menu nastavení parametrů, objeví se vám následující obrazovka:



GENERAL SETS = OBECNÉ SADY
LANGUAGE SELECTION = VÝBĚR JAZYKA

ITALIANO = ITALSKÁ

- Chcete-li zobrazit nastavení parametrů, stiskněte tlačítko (52) “” a v pořadí se vám zobrazí následující obrazovky:

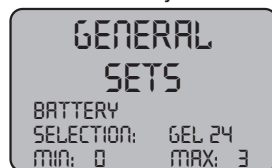

GENERAL SETS = OBECNÉ SADY
BATTERY SELECTION = BATERIE VÝBĚR



GENERAL SETS = OBECNÉ SADY
DISPLAY TUNE = LADĚNÍ DISPLEJE



GENERAL SETS = OBECNÉ SADY
DISPLAY BRIGHTNESS = JAS DISPLEJE

7.1.a - Nastavení jazyka

- Vstupte do menu nastavení parametru a postupujte, dokud se vám neobjeví následující obrazovka:



GENERAL SETS = OBECNÉ SADY
LANGUAGE SELECTION = VYBĚR JAZYKA
ITALIANO = ITALSKÁ

- Vyberte jazyk pomocí (47a) a (47b), pak klikněte na tlačítko (51) "↵" svou volbu potvrďte.

7.1.b - Nastavení druhu baterie

- Vstupte do menu nastavení parametru a postupujte, dokud se vám neobjeví následující obrazovka:



GENERAL SETS = OBECNÉ SADY
BATTERY SELECTION = BATERIE VYBĚR

- Vyberte typ baterie pomocí tlačítek (47a) a (47b), pak klikněte na tlačítko (51) "↵" svou volbu potvrďte;

GEL = Gelové baterie

AGM = Baterie AGM

WET = KYSELINOVÉ baterie

7.1.c - Nastavení jasu a kontrastu

- Vstupte do menu nastavení parametru a postupujte, dokud se vám neobjeví následující obrazovka:



GENERAL SETS = OBECNÉ SADY
DISPLAY BRIGHTNESS = JAS DISPLEJE

- Nastavení jasu displeje podle nastavení hodnoty "0 do 10." pomocí tlačítek (47a) a (47b), pak klikněte na tlačítko (52) "⏪" přejít na nastavení kontrastu.



GENERAL SETS = OBECNÉ SADY
DISPLAY TUNE = LADĚNÍ DISPLEJE

- Nastavení kontrastu obrazovky podle nastavení hodnoty "5 do 50" pomocí tlačítek (47a) a (47b), pak klikněte na tlačítko (51) "↵" svou volbu potvrďte.

8.1 DISPLEJ (Obr. 10)

Na displeji se objevují následující ikony:

"A" = Baterie

Naznačuje stav nabití baterie;

"A1" = baterie nabitá;

"A2" = baterie vybitá.







= rychlost trakce (pokud existuje)



Lze měnit rychlost pohybu od „0“ do maximální rychlosti v 5 stupních pomocí tlačítek “









” a “” k zvýšení či snížení rychlosti.

“” = **zpátečka (pokud je případ)**
Objeví se na displeji, když zvolíte tlačítko “” a provádí se zpáteční jízda; po uvolnění tlačítka, ikonka zmizí.

“” = **Vysavač v provozu**
Objeví se na displeji, když zvolíte tlačítko “”, což naznačuje, že vysavač je v provozu; po opětovném stisknutí tlačítka “” pro vypnutí operace, ikonka zabliká na několik vteřin a zmizí v okamžiku vypnutí vysavače.

“” = **Tichý provoz**
Možnost ovládání vakua.
Objeví se na displeji, když zvolíte tlačítko “”, což naznačuje, že vysavač funguje ve snížené rychlosti motoru; opětovným stisknutím tlačítka “” pro návrat do standardního režimu ikonka zmizí.

“” = **Aktivace přívodu vody**
Objeví se na displeji, když zvolíte tlačítko “”, což naznačuje, že byl aktivován vodní elektromagnetický ventil; opětovně stisknutím tlačítka “” vypne fungování elektromagnetického ventilu, přičemž ikonka zmizí.

“” = **Aktivace rotace kartáče**
Objeví se na displeji, když zvolíte tlačítko “”, což naznačuje, že byla aktivována rotace kartáče; po opětovném stisknutí tlačítka “” bude vypnut motor rotace kartáče, přičemž ikonka zmizí.

“” = **Maximální úroveň roztoku v nádrži**
Objeví se na displeji, když hladina roztoku v nádrži pro odpadní vodu dosáhne maximální úrovně.

9.1 PLNĚNÍ NÁDRŽE (Obr. 11)



UPOZORNĚNÍ:

Do nádrže pouštějte jen čistou vodu s maximální teplotou 50°C.

- Vyjměte dodanou hadici (26), připojte konec (26a) k vodovodnímu kohoutku a vsuňte konec (26b) do nádrže (5).
- Zkontrolujte, zda ventil (53) je otevřen.
- Otevřete vodovodní kohoutek a naplňte nádrž (5).
- Hladinu vody v nádrži lze vidět na průhledné hadici (15).
- Nalijte čisticí prostředek do zásobníku.



POZNÁMKA:

Používejte pouze nepěnový čisticí prostředek. Dodržujte pokyny výrobce čisticího prostředku.



NEBEZPEČÍ:

V případě kontaktu s očima a kůží nebo při požití se řiďte bezpečnostními a uživatelskými pokyny výrobců čisticích prostředků.

10.1 PROVOZ (Obr. 1)

10.1.a - Kontrola před použitím

- Zkontrolujte, zda hadice (12) k odstranění zbytkové vody z nádrže je bezpečně upevněna a vhodně připojena.
- Zkontrolujte, zda konektor (54) stěrače (11) není ucpaný a zda hadice je správně připojena.
- Zkontrolujte, zda průhledná hadice (15) pro vypouštění čisté vody je správně napojena v příslušných držácích a zda ventil (53) je otevřen.
- Stiskněte tlačítko (45) a zkontrolujte na displeji stav nabití baterií.

10.1.b - Příprava stroje a výběr cyklu (Obr. 9-12)

- Stiskněte tlačítko (45 Obr. 9), displej se rozsvítí (46 Obr. 9) s naznačením stavu nabití baterií.
- Uvolněte páku (3 Obr. 12) a spusťte ji; spustí se tak stěrač (11 Obr. 12) podlahy.
- Stiskněte pedál (19 Obr. 12), vyjměte jej z ložiska a zvedněte; tímto dochází k aktivaci kartáče/kartáčů (10 Obr. 12).

Pracovní cyklus:

- Stroj je schopen vykonávat 4 pracovní cykly:

Cyklus jen na sušení:

- Chcete-li spustit pouze sušící cyklus, stiskněte tlačítko (50 Obr. 9), přičemž se zapne vysavač.
Pro modely vybaveny trakcí ovládněte potřebná tlačítka pro spuštění trakce.

Cyklus jen na čištění kartáčem:

- Chcete-li spustit pouze kartáčovací cyklus, stiskněte tlačítko (52 Obr. 9) pro umožnění rotace kartáče/kartáčů. Stiskněte ovládací tlačítko umístěné na rukojeti pro spuštění rotace kartáče/kartáčů (v případě modelů vybavenými trakcí se spustí i trakce).

Cyklus mytí, čištění kartáčem:

- Stiskněte tlačítko (52 Obr. 9) pro umožnění rotace kartáče/kartáčů; stiskněte tlačítko (51 Obr. 9) pro umožnění přívodu vody. Stiskněte ovládací tlačítko umístěné na rukojeti pro spuštění rotace kartáče/kartáčů (v případě modelů vybavenými trakcí se spustí i trakce).

Cyklus mytí, čištění kartáčem, sušení:

- Stiskněte tlačítko (50 Obr. 9) pro spuštění vysavače, tlačítko (52 Obr. 9) umožnění rotace kartáče/kartáčů a tlačítko (51 Obr. 9) pro umožnění přívodu vody. Stiskněte ovládací tlačítko umístěné na rukojeti pro spuštění rotace kartáče/kartáčů (v případě modelů vybavenými trakcí se spustí i trakce).

10.1.c - Používání stroje (Obr. 1)

- Po zapnutí a vyberte typ cyklu spustit čištění, tlačí stroj s rukojetí (1 Obr. 1) nebo jednající snímač (20 Obr. 1) zapněte trakci (pro modely vybavené).



POZNÁMKA:

Dejte si pozor zvláště choulostivé podlahy: Nepoužívejte stroj vypnout rotační kartáč začal.

V případě velice znečištěných míst je možné nastavit rychlost pohybu na „0“, aby kartáč se otáčel na stejném místě avšak bez zatížení trakce motoru.



POZNÁMKA:

Správné čištění a sušení podlahy, je vyroben tlačí jednotku dopředu pokud jste se vrátil.

sušení stroj nebude vykonávat; V této fázi, vždy zvednout stěrače, aby nedošlo k poškození.

- Upravte rychlost trakce (pokud existuje) způsobem výše popsaným.
- Pokud je to nutné, upravte množství přísunu vody na mytí vodovodním kohoutkem (4 Obr. 1).
- Zkontrolujte na displeji stav nabití baterií.

10.1.d - Ukončení používání a vypnutí (Obr. 9-13)

- Po dokončení čisticích prací, před vypnutím stroje, vypněte přívod vody a rotaci kartáče pomocí tlačítek (51 Obr. 9) a (52 Obr. 9).
- Zvedněte kartáč úplným stlačením pedálu (19 Obr. 13) a uchyťte jej na určeném místě.
- Pokračujte ve vysávání k odstranění veškerých tekutin z podlahy a následně vypněte vysavač stisknutím tlačítka (50 Obr. 9).
- Zvedněte stírací lištu (11 Obr. 13) zvednutím páčky (3 Obr. 13).



UPOZORNĚNÍ:

Vždy zvednout stěrače a hlavu, aby se na konci operace čištění, neboť zabraňuje deformaci pryžových lamel a kartáče.

- Pro vypnutí stroje stiskněte tlačítko (45 Obr. 9).



UPOZORNĚNÍ:

Pokud stroj nebude používán několik dní, vyjměte vidlici (35 Obr. 8) ze zásuvky.

10.1.e - Alarm maximální hladiny odpadní vody (Obr. 14)

Pokud se během používání, čistič zastaví a na displeji se zobrazí “” to znamená, že hladina kapaliny vyprošťovací tank dosáhl vrchol.

Vyprázdněte sběrnou nádrž na místě vypouštění vody, a to podle pokynů uvedených v příslušné části.

- Chcete-li vypnout alarm, zastavte a restartujte počítač.



POZNÁMKA:

Pro správnou funkci snímačů hladiny, že je třeba pečlivě vyčistit vnitřek kontejneru (14 Obr. 14).

10.1.f - Seznam hlášení (Obr. 9)

Pokud dojde k závadě stroje na displeji (46) se objeví druh hlášení dle níže uvedených.

Podívejte se do seznamu a proveďte doporučené postupy pro obnovení příslušného provozu stroje.

Pokud doporučenými postupy nedosáhnete odpovídající výsledky, kontaktujte Službu Technické Podpory.

Hlášení	Význam	Řešení
AL_1: Function Amp.Kartáče	Amperometrická ochrana kartáče	Zkontrolujte profil kartáčů. Byl zjištěn nadproud u motoru kartáčů.
AL_2: Function Amp.Vysavač	Amperometrická ochrana vysavače	Zkontrolujte vstřebávání motoru vysavače. Byl zjištěn nadproud u motoru vysavače.
AL_3: Function Vada v napájení	Poškozené napájení	Napájení kartáčů nebo vysavače bylo poškozeno: vyměníte kartu
AL_4: Function Nadproud	Nadproud ve výstupech – kartáče nebo vysavač	Detektován zkrat v motoru kartáče nebo vysavače: zkontrolujte připojení a stav motoru.
AL_5: Function Nadměrná teplota	Tepelná ochrana – kartáčů nebo vysavače	Přehřátí stavu napájení kartáčů nebo vysavače: zkontrolujte vstřebávání.
AL_15: Traction Nadměrná teplota	Tepelná ochrana trakce	Přehřátí trakce: zkontrolujte vstřebávání.
AL_16: Traction Vada v napájení	Poškozená síla trakce	Poškozená síla trakce: vyměníte kartu
AL_17: Traction Nadproud	Nadproud výstupu trakce	Detektován zkrat v motoru trakce: zkontrolujte připojení a stav motoru.
AL_18: Traction Amp.Trakce	Amperometrická ochrana trakce	Zkontrolujte profil funkce trakce. Byl zjištěn nadproud v motoru trakce.
AL_20: General EEprom defect	Chyba při čtení vnitřní paměti	Vyměňte kartu.
AL_22: General Obecné relé	Poškozené obecné relé	Obecné relé desky je poškozeno: vyměníte kartu.
AL_23: General Přepětí	Přepětí	Bylo zjištěno přepětí v panelech funkcí. Zkontrolujte připojení baterie.

Hlášení	Význam	Řešení
AL_24: Traction Připojení baterií	Baterie není připojena k funkcím desky	Zkontrolujte profil funkce trakce. Byl zjištěn nadproud v motoru trakce.
AL_25: General Připojení klávesnice	Chyba v komunikaci přístrojová deska – funkce	Zkontrolujte připojení mezi panelem klávesnice a funkcemi.

11.1 VYPOUŠTĚNÍ ODPADNÍ VODY (Obr. 15)

Na konci mycího cyklu, nebo když nádrž (14) s odpadní vodou je plná, vyprázdněte ji; postupujte následovně:



POZNÁMKA:

Odstraňte vodu v souladu s předpisy platnými v krajině, kde se stroj používá.

- Umístěte stroj v blízkosti odtoku.
- Odpojte hadici (12) od držáku.
- Odstraňte uzávěr (56) hadice (12) a vypusťte vodu z nádrže.



POZNÁMKA:

Můžete regulovat množství vypouštěné vody stlačením koncové části hadice (12).

- Nasadte uzávěr (56) zpět na hadici (12) a uchytte ji do příslušného držáku.

12.1 ÚDRŽBA A PÉČE



UPOZORNĚNÍ:

Veškeré údržbářské úkony musí být prováděné s vypnutým strojem a prázdnou nádrží.

OPERACE, KTERÉ MAJÍ BÝT PROVÁDĚNÉ DENNĚ

12.1.a - Vyprázdnění a vyčištění nádrže na čistou vodu (Obr. 16)



UPOZORNĚNÍ:

Po ukončení mytí je potřeba vypustit vodu z nádrže (5) na čistou vodu a vyčistit ji čistou vodou, aby se zamezilo vytváření usazenin v nádrži.

Po vypuštění odpadní vody z nádrže vypusťte nádrž s čistou vodou podle následujícího postupu:

- Umístěte stroj blízko odtokového kanálu.
- Odpojte hadici (15) ze svého místa, uzavřete ventil (53), spusťte hadici na zem v blízkosti odtoku, otevřete ventil (53) a nechte úplně vytéct vodu.
- Umyjte vnitřek nádrže, přičemž nechte

otevřený vypouštěcí otvor a pusťte čistou vodu do nádrže.

- Po dokončení čištění, zvedněte hadici (15) a nechte otevřený ventil (53); připojte hadici zpět do svého držáku.
- Chcete-li zcela vypustit vodu z nádrže (5) odpojte hadici (57) z rychlého spojení (58), otočte spojení k spodní straně a nechte zcela vytéct vodu; nebo odstraňte kryt filtru (59).

12.1.b - Vyčištění nádrže na odpadní vodu (Obr. 17)



UPOZORNĚNÍ:

Po ukončení mytí je potřeba vyčistit nádrž na odpadní vodu, aby se zamezilo vytváření usazenin nebo šíření bakterií, plísní a pachů.

- Vypusťte odpadní vodu podle pokynů uvedených v příslušné části, umístěním stroje v blízkosti odtokového kanálu.
- Odstraňte kryt (6).
- Hadici (12) nechte s odmontovaným uzávěrem a vpusťte vodu do nádrže horním otvorem (14); vyčistěte vnitřek nádrže, dokud z vypouštěcí hadice nebude téct čistá voda.
- Vyčistěte sondu vlhkým hadříkem (55); dbejte přitom na to, aby se nedeformovala.
- Při opětovné montáži postupujte obráceně.

12.1.c - Čištění stěrače (Obr. 4)

Pro správné vyčištění stěrače (11) je potřeba jej odmontovat následovným způsobem:

- Vyjměte hadici (13) ze stěrače (11).
- Uvolněte gombíky (32) a vyjměte stěrač (11).
- Umyjte stěrač, zejména gumové lamely (60) a vnitřní stranu sacího konektoru (33).



POZNÁMKA:

Pokud během mytí zjistíte, že gumové lamely (60) jsou opotřebované nebo poškozené, vyměňte je.

- Při montáži postupujte obráceně.

OPERACE, KTERÉ MAJÍ BÝT PROVÁDĚNY PODLE POTŘEBY

12.1.d - Čištění filtru čisté vody (Obr. 18)



POZNÁMKA:

Před čištěním filtru ujistěte se že nádrž čisté vody je prázdná.

- Odšroubujte a sejměte kryt (59).
- Vyjměte filtr (17) a umyjte pod tekoucí vodou.
- Namontujte filtr (17) zpět na své místo a zašroubujte kryt (59).

12.1.e - Výměna kartáče (Obr. 19)

Je nutná výměna kartáče pokud tento má 2 cm opotřebení, nebo musí být vyměněn dle typu mytí podlahy; pro výměnu postupujte následně:

- Zvedněte kartáč stlačením pedálu, jak je uvedeno v příslušné části.
- Vložte jednu ruku pod skupinu kartáčů (9); pro vyjmutí kartáče otočte jej jednou ranou ve směru rotace.
- Vyměňte kartáč, který musí být připojen na držák s přírubou (9).
- Vyberte držák kartáče (9) působením na pedál, jak je uvedeno v příslušném odstavci.
- Stiskněte tlačítko (45 Obr. 9) pro aktivaci ovládání.
- Stiskněte tlačítko (52 Obr. 9) pro umožnění rotace kartáče.
- Nastavte snímač (20), umístěný na rukojeť pro zahájení otáčení kartáč.

12.1.f - Výměna gumových stěračů (Obr. 20)

Když zjistíte, že podlaha se řádně nesuší a že zůstávají na ní stopy vody, zkontrolujte opotřebení gumových stěračů (60):

- Odmontujte stěrač (11), jak je uvedeno v části "Čištění stěrače".
- Stiskněte blokovací zařízení (67) a otevřete svorku (68).
- Vyberte obě gumové upevňovací lišty (69) a odmontujte externí gumu (70).
- Uvolněte oba upínače (71), vyberte blokovací zařízení (72) a vnitřní gumu (73).



POZNÁMKA:

Když se gumové lamely (70) a (73) opotřebují na jedné straně, mohou být otočené na druhou stranu, ale jen jednou.

- Vyměňte anebo otočte gumové lamely (70) nebo (73); dbejte přitom na to, abyste zachovali jejich správnou pozici.
- Při opětovné montáži postupujte obráceně.



POZNÁMKA:

Existují dva typy gumových lamel:

Lamely pro všechny typy podlah a polyuretanové lamely pro podlahy mechanických dílen s olejovými skvrnami.

12.1.g - Čištění filtru nádrže s odpadovou vodou (Obr. 21)

Odstraňte horní kryt pro umožnění přístupu do vnitřku nádrže s odpadovou vodou.

- Uvolněte rukojeť (75) a vyjměte filtr (76).
- Umyjte filtr (76) s vodou, namontujte zpět a utáhněte i rukojeť (75).

12.1.h - Výměna pojistek (Obr. 6-22)



UPOZORNĚNÍ:

Vyměňte vypálenou pojistku za pojistku mající stejnou intenzitu elektrického proudu.

- Vytáhněte zástrčku (35) ze zásuvky (39).
- Odstraňte kryt (61), uvolněte šrouby (62) pro umožnění přístupu k pojistce.

Pojistka (74) - 5A

Ochrana elektronického panelu.

- Nasadte kryt (61) zpět.

Pojistka (63) - 75A

Pojistka baterie.

- Při výměně pojistky na kladném pólu baterie postupujte následovně:



UPOZORNĚNÍ:

Zkontrolujte vyprošťovací tank je prázdná.

- Vyberte konektor (35).
- Stiskněte tlačítko (36 Obr. 6) a zcela zvedněte nádrž (14), následně vyměňte pojistku (63 Obr. 6).

12.1.i - Nastavení stěrače (Obr. 23)

- Je možné nastavit pozici stěrače ve smyslu seřízení výšky a seřízení úhlu dopadu stíracích lišt na podlaze.

Seřízení výšky

- Spusťte stěrače pomocí páčky.
- Povolte šroub (55) a zvýšit nebo snížit kolečkem (55a), dokud se stěrače je umístěn v požadované poloze, pak napnout šroub (55).

Seřízení úhlu dopadu

- Spusťte stěrače pomocí páčky.
- Zapněte vysavač a pokračujte několik metru, vypněte vysavač a celý stroj.
- Zkontroluje úhel dopadu stíracích lišt (60) na podlaze

Obr. A = příliš nízko

Obr. B = příliš vysoko

Obr. C = správná pozice

- Pro seřízení otočte šedou rukojeť (64) proti směru hodinových ručiček a úhel dopadu se zvýší, opačně se sníží.

12.1.I - Konfigurace nabíječky (Obr. 24)**UPOZORNĚNÍ:**

Stroj opustí výrobní linku se standardní konfigurací pro použití s gelovými bateriemi typu "Sonnenschein".

**UPOZORNĚNÍ:**

Odpojte vidlici baterie ze zásuvky.

- Odstraňte kryt (61 Obr. 24) uvolněním šroubů (62 Obr. 24).

Standardní konfigurace s gelovými bateriemi typu Sonnenschein

- Odstraňte kryt (66) nacházející se na nabíječce (16).
- Uveďte přepínače (DP1) a (DP2) do polohy znázorněné v obrázku "A".

Konfiguraci je možné upravit následovně:

Standardní konfigurace s gelovými bateriemi, které nejsou typu Sonnenschein

- Odstraňte kryt (66) nacházející se na nabíječce (16).
- Uveďte přepínače (DP1) a (DP2) do polohy znázorněné v obrázku "B".

Konfigurace pro olovené kyselinové baterie

- Odstraňte kryt (66) nacházející se na nabíječce (16).
- Uveďte přepínače (DP1) a (DP2) do polohy znázorněné v obrázku "C".

PORUCHY - PŘÍČINY - NÁPRAVNÁ OPATŘENÍ

PORUCHA	PŘÍČINA	ŘEŠENÍ
Stisknutím tlačítka (45) “  ” displej se nerozsvítí.	Vybitá baterie. Vypálená všeobecná pojistka. Připojte baterii je stále umístěn zásuvky nabíječku.	Zkontrolujte stav nabití baterie. Vyměňte obecnou pojistku 5A nebo 80A. Vložte zástrčku správným způsobem.
Kartáč se neotáčí.	Poškozena karta funkcí. Poškozena karta displeje. Rukojeť dotek senzor je vadný. Poškozený motor kartáče. Tlačítko pro kartáč není stisknuté.	Vyměňte. Vyměňte. Vyměňte. Vyměňte. Stiskněte příslušné tlačítko.
Vysávač nefunguje.	Poškozena karta funkcí. Poškozena karta displeje. Poškozený motor vysavače. Nestisknuté tlačítko vysavače. Sběrná nádrž je plná.	Vyměňte. Vyměňte. Vyměňte. Stiskněte tlačítko. Vyprázdněte, umyjte a vyčistěte nádrž a sondu.
Stroj nesuší dobře, nechává stopy vody na podlaze.	Vysávač je vypnutý. Sací hadice je ucpaná. špinavý čelního skla. Nádrž odpadní vody je plná. Ucpaný filtr pro špinavou vodu. Gumové lamely stěrače jsou opotřebované.	Zapněte vysávač. Zkontrolujte, a pokud je potřeba, vyčistěte hadici, která spojuje stírací zařízení s nádrží odpadní vody. Vyčistěte stěrač. Vyprázdněte nádrž odpadní vody. Vyčistěte filtr. Otočte anebo vyměňte lamely.

PORUCHA	PŘÍČINA	ŘEŠENÍ
Nevytéká voda.	Nádrž je prázdná. Nestisknutý prepínač pro aktivaci elektromagnetického ventilu. Uzavřený kohoutek. Blokovaný filtr. Solenoidový ventil není funkční.	Naplňte nádrž. Stiskněte tlačítko. Otevřete kohoutek. Vyčistěte filtr. Kontaktujte středisko technické podpory.
Čištění podlah je nedostatečné.	Nepoužívají se vhodné kartáče nebo čisticí prostředky. Kartáč je opotřebován.	Používejte kartáče nebo čisticí prostředky vhodné pro daný typ podlah. Vyměňte kartáč.
Kartáč se neotáčí. Odsávač nefunguje. Nevytéká voda.	Rukojeť dotek senzor je vadný.	Vyměňte.

13.1 ZÁRUKA

Během záruční doby budou opraveny nebo vyměněny bezplatně, všechny vadné díly. Vyloučeny ze záruky jsou všechny díly ovlivněné manipulací nebo nesprávným použitím přístroje.

Chcete-li aktivovat záruční postup, obraťte se na svého prodejce nebo servisní středisko příslušné, platné doklady prokazující nákup.

ELEKTRICKÁ SCHÉMA

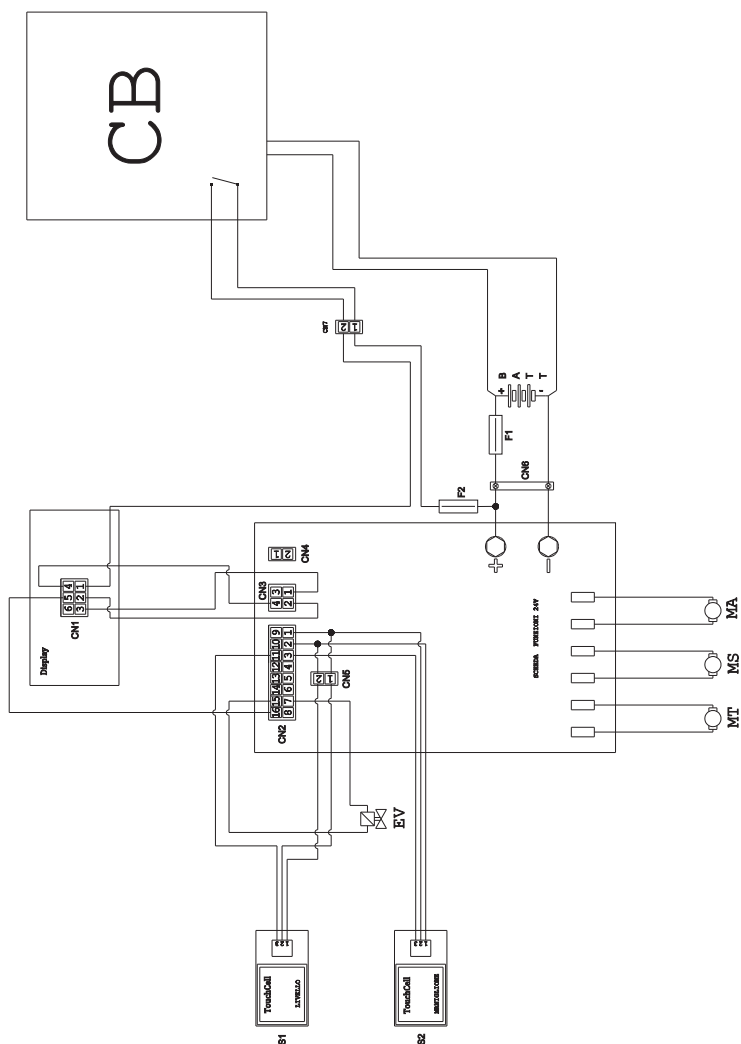

- BATT**Baterie 24V
CN16 pólový konektor - displej
CN2 16 pólový konektor - elektronická karta
CN3 4 pólový konektor - karta displeje
CN4bez
CN5 2 pólový pohyblivý konektor - man. dotkový senzor
CN6Konektor baterie
EV Solenoid
- F1**Pojistka
F2 Pojistka 5A
MA Motor sání
MS Motor kartáče
MT Motor trakční
PCChemická čerpadla
S1Dotek senzoru obnova na úrovni
S2rukojeť dotek senzor Karta funkcí 24 V

Уважаемый клиент,
Благодарим Вас за выбор нашего продукта для очистки окружающей среды.

Моющий пылесос, который Вы купили, был разработан для удовлетворения потребностей пользователей с точки зрения удобства использования и надежности в течение долгого времени.

Мы знаем, что хороший продукт, чтобы оставаться таким долгое время, требует постоянных обновлений, предназначены для удовлетворения ожиданий тех, кто ежедневно использует его. Таким образом, мы надеемся найти не только удовлетворенного клиента, но и партнер, который без колебаний, пришлёт нам свои мнения и идеи, вытекающие из личного повседневного опыта.

Индекс

Технические характеристики.....	RU-3
1.1 Введение	RU-5
2.1 Знания об аппарате	RU-5
3.1 Распаковка	RU-5
3.1.а Обеспеченности аппарата	RU-5
4.1 Монтаж компонентов.....	RU-5
4.1.а Установка скребка	RU-5
4.1.б Установка щеток	RU-5
4.1.в Установка и подключение аккумуляторных батарей	RU-6
5.1 Заряд батареи.....	RU-6
5.1.а Зарядка батареи с помощью зарядного устройства на борту (если таковые имеются).....	RU-6
5.1.б Зарядка батареи с помощью внешнего зарядного устройства.....	RU-7
6.1 Панель управления	RU-7
6.2 Пример рабочего цикла	RU-8
7.0 Пароль безопасности.....	RU-9
7.1 Настройки параметры.....	RU-9
7.1.а Установка языка	RU-10
7.1.б Установка типа батарей	RU-10
7.1.в Установка яркости / контраста.....	RU-10
8.1 Экран	RU-10
9.1 Заполнение резервуара	RU-11
10.1 Эксплуатация машины.....	RU-11
10.1.а Контроль при использовании	RU-11
10.1.б Подготовка аппарата и выбор цикла	RU-12
10.1.в Использование аппарата.....	RU-12
10.1.г Окончание использования и остановка	RU-13
10.1.д Сигнализация максимального уровня рециркулирующей воды.....	RU-13
10.1.е Список сигнализаций	RU-14
11.1 Слив воды и восстановление	RU-15
12.1 Обслуживание и очистка пылесоса	RU-15
12.1.а Опорожнение и очистка резервуара для сбора чистой воды	RU-15
12.1.б Очистка резервуара для восстановленной воды	RU-16
12.1.в Очистка скребка	RU-16
12.1.г Очистка фильтра чистой воды.....	RU-16
12.1.д Замена щетки	RU-17
12.1.е Замена резинового скребка.....	RU-17
12.1.ж Очистка фильтра резервуара для восстановления воды.....	RU-17
12.1.з Замена предохранителей	RU-17
12.1.и Регулировка скребка	RU-18
12.1.л Настройка зарядного устройства.....	RU-18
Проблемы - Причины - Устранения.....	RU-19
13.1 Гарантия	RU-20
Электрическая схема	RU-21

Технические характеристики

	30M45	30D45	30D50
Вид использования	оператор		
Характеристики			
Питание	Батарея	Батарея	Батарея
Напряжение питания	Смотреть заводскую табличку с техническими данными		
Установленная мощность	750 W	930 W	1030 W
Функционирование	Сделанный ручным способом	Тяга	Тяга
Ширина полосы очистки *	430 мм	430 мм	500 мм
Ширина всасывающей балки	650 мм	650 мм	650 мм
Теоретическая мощность	1720 м ² / ч	1935 м ² / ч	2250 м ² / ч
Щетки / колодки			
Диаметр / номер	430мм/17"x1	430мм/17"x1	250мм/10"x2
Мощность двигателя / номер	350 Втх1	350 Втх1	450 Втх1
Скорость двигателя	190 об / мин.	190 об / мин.	200 об / мин.
Удельное давление	33 gr/cm ²	33 gr/cm ²	33 gr/cm ²
Аспирация			
Мощность двигателя	400 Вт	400 Вт	400 Вт
Понижение уровня	1189 ммH ₂ O	1189 ммH ₂ O	1189 ммH ₂ O
Воздушный поток	28 л / sec	28 л / sec	28 л / sec
Уровень шума	Минимум 58 дБ (A)  / максимальный 64 дБ (A) 		
Тяга			
Мощность двигателя	---	180 W	180 W
Резервуар			
Переработка	Нет	Нет	Нет
Объем бака для раствора	30 л	30 л	30 л
Объем бака рециркуляции	33 л	33 л	33 л
Размеры (ДхШхВ) без скребка	1210 x 560 x 1020 мм	1210 x 560 x 1020 мм	1100 x 570 x 1020 мм
Вибрация ISO 5349 м/с²	< 2,5	< 2,5	< 2,5
Вес			
Масса	68 Кг	74 Кг	76 Кг
Вес с батареями	121 Кг	127 Кг	129 Кг
Масса в рабочем состоянии	151 Кг	157 Кг	159 Кг

* Моющая/рабочая дорожка означает, что машина в эксплуатацию и щётка опускается / нажатая

	30M45	30D45	30D50
Аксессуары			
Щетки PPL ø 0,7	40.0002.00 POLY 0,7	40.0002.00 POLY 0,7	40.0010.00 POLY 0,7
Щетки для распыления	24.0237.00	24.0237.00	24.0261.00
Передний Резиновый скребок	39.0129.00	39.0129.00	39.0129.00
Задний Резиновый скребок	39.0130.00	39.0130.00	39.0130.00
Дополнительные аксессуары			
Щетки PPL strong ø 0,9	40.0102.00 POLY 0,9	40.0102.00 POLY 0,9	40.0110.00 POLY 0,9
Щетки tyneh ø 1,2 grit 80	40.0202.00	40.0202.00	40.0210.00
Захват	40.1007.00	40.1007.00	40.1110.00
Передний Резиновый скребок	39.0131.00	39.0131.00	39.0131.00
Задний Резиновый скребок	39.0132.00	39.0132.00	39.0132.00

1.1 ВВЕДЕНИЕ



ОПАСНО:

Перед началом эксплуатации машины следует прочитать брошюру **“ПРАВИЛА ТЕХНИКИ БЕЗОПАСНОСТИ ПРИ МЫТЬЕ И ЧИСТКЕ ПОЛОВ”** В приложении к данной инструкции.

2.1 ЗНАНИЯ ОБ АППАРАТЕ (Рис. 1)

- 1) Рукоятка.
- 2) Панель управления.
- 3) Рычаг подъема/опускания швабры.
- 4) Водопроводный клапан.
- 5) Бачок для раствора.
- 6) Крышка резервуара.
- 7) Открытие для заливки чистой водой.
- 8) Колеса.
- 9) Платформа щетки/прокладкодержателя.
- 10) Щетка.
- 11) Швабра (или ракель).
- 12) Спускной шланг восстанавливающей воды.
- 13) Всасывающий шланг ракеля.
- 14) Бачок с восстанавливающей водой.
- 15) Шланг уровня / Шланг для слива чистой воды.
- 16) Зарядное устройство (опционально).
- 17) Фильтр для очистки воды.
- 18) Ведущие колеса / Передние колеса на закрепленной оси.
- 19) Педаль подъема/опускания щетки.
- 20) Сенсорный датчик для запуска тяги и вращения щеток.

3.1 РАСПАКОВКА (Рис.1-2)

Как только упаковка была удалена, как показано в инструкции на упаковке, проверить целостность аппарата и всех компонентов, поставляемых.

Если вы заметите видимых повреждений, обратитесь к Вашему дилеру и перевозчику в течение трех дней с момента получения.

- Снимите мешок (21) содержащий входящие в комплект аксессуары.
- Вырезать предохранительного пояса (22).
- Снимите блоки (23) и (24) древесины.
- Поднимите фланец для щеток (9) пу-

тем нажатия (19) (см. соответствующий раздел).

- Поднимите швабру (25) подняв ручку (3 Рис. 1) (см. соответствующий раздел).
- Установите спусковой фундамент, и разгрузить машину из поддонов.

3.1.a - Обеспеченности аппарата (Рис. 3)

Вспомогательное оборудование машины заключается в следующем:

- 10) щетки/щеток.
- 11) Скребок.
- 26) Гибкая трубка для водоснабжения.
- 27) Руководство по эксплуатации и техническому обслуживанию машины.
- 28) Инструкции по эксплуатации зарядного устройства (если применимо).
- 29) Кабель зарядного устройства (если применимо).
- 30) Предохранитель - 5А.
- 31) Внешний **фильтр**. Для **бачка** чистой воды.

4.1 МОНТАЖ КОМПОНЕНТОВ

4.1.a - Установка скребка (рис. 4)

- Ослабить те две ручки (32) которые находятся на рычаг скребка (11).
- Установите скребок (11) в держатель (25) и закрепите те две ручки (32).
- Присоединить разъем (33) шланга (13) к резиновому скребку.



ПРИМЕЧАНИЕ:

Выполните описанные выше шаги при поддержке опущенной шваброй.

4.1.b - Установка щеток (рис. 5)



ОПАСНОСТЬ:

Данная операция должна быть выполнена двумя людьми!

- Аккуратно поднимите фланец (9) вращения щеток и снимите защиту полистирола (34).
- Установите щетку, как описано в разделе “Замена щеток”.

4.1.c - Установка и подключение аккумуляторных батарей (Рис. 6)



ПРЕДУПРЕЖДЕНИЕ:

УБЕДИТЕСЬ, ЧТО РЕЗЕРВУАР ВОССТАНОВЛЕНИЯ И РЕЗЕРВУАР ДЛЯ ЧИСТОЙ ВОДЫ ПУСТЫЕ.

- Отсоединить разъем (35).
- Нажмите кнопку (36) и поднимите резервуар (14) до полного откидывания.
- Установите батареи (37), как показано на рисунке, и соедините их, как показано на схеме на рис. 6, с использованием прилагаемого кабеля.
- Винтовые соединения (38) с помощью одного ключа.
- Опустите резервуар (14) пока не услышите “щелчок” фиксации.
- Подсоединить вилку (35) к соответствующей розетке (39).



ПРИМЕЧАНИЕ

Подключение батарей должно выполняться квалифицированным персоналом.

5.1 ЗАРЯД БАТАРЕИ



ОПАСНО:

Выполняйте зарядку аккумуляторных батарей в хорошо проветриваемых помещениях, как это предусмотрено правилами, действующими в стране использования.

Для получения информации о безопасности, следовать тому, что написано в 1 главе данного руководства.



ПРЕДУПРЕЖДЕНИЕ:

Для получения дополнительной информации и предупреждений питания от батареи следовать тому, что указано в руководстве зарядное устройство прикреплена к настоящему руководству.



ПРЕДУПРЕЖДЕНИЕ:

Аппарат откалиброван на заводе для

использования с гелевых аккумуляторных батарей.

Если необходимо установить другие типы аккумуляторных батарей, смотрите раздел «Настройка параметров». И «Запрещается использовать устройства для всех видов кислотных и гелевых аккумуляторов.



ПРИМЕЧАНИЕ:

Чтобы полностью зарядить аккумулятор, необходимо 10 часов. Избегайте частичной нагрузки.

5.1.a - Зарядка батареи с помощью зарядного устройства на борту (если таковые имеются) (Рис. 7)

- Передвиньте аппарат рядом с розеткой.



ПРЕДУПРЕЖДЕНИЕ:

Крайне важно, сперва подключить кабель (41) к розетке (42), а затем подключить кабель (41) к штепсельной розетке.

- Отсоедините кабель из его корпуса (41) и подключите его к разъему (42) аппарата, а затем подключите другой конец кабеля к сетевой розетке.
- Убедитесь, что зеленый светодиод (43) загорается и мигает 2 раза, а затем «Зеленый» гаснет и загорается «Красный» светодиод.



ПРЕДУПРЕЖДЕНИЕ:

Убедитесь, что рабочее напряжение прибора соответствует напряжению сети зарядного устройство (230 Ваккуумный для европейского рынка ; 115 Ваккуумный для американского рынка, 50/60 Гц).

- Оставьте батареи для зарядки, до освещения зеленого светодиода (43), а затем отсоединить кабель питания (41) и отложите его в сторону.

5.1.6 - Зарядка батареи с помощью внешнего зарядного устройства (Рис. 8)



ПРЕДУПРЕЖДЕНИЕ:

При подключении сначала важно подсоединить штекер (35) в зарядное устройство (44) затем подключите зарядное устройство в розетку, в противном случае аккумуляторные батарейки не заряжаются.

- Передвиньте аппарат рядом с зарядной станцией аккумуляторов.
- Снимите штекер (35) аккумулятора от розетки (39) установки.
- Вставьте штекер (35) аккумулятора в розетку (44) внешнего зарядного устройства.
- При зарядке аккумулятора, подключите штекер (35) аккумулятора в розетку (39) установки.

6.1 ПАНЕЛЬ УПРАВЛЕНИЯ (Рис. 9)





ПРЕДУПРЕЖДЕНИЕ:

Перед началом эксплуатации машины необходимо выбрать цикл стирки, как показано в соответствующем пункте.

20) Сенсорный датчик для запуска тяги и вращения щеток

• (для моделей с тягой)

Убедитесь, что на экране, была установлена по крайней мере, минимальная скорость тяги.

При нажатии на датчик (20) кнопки (45) “”, кнопка (52) “” и (51) “” начнется тяговое усилие и вращения щетки / щеток и водоснабжение.



Машина автоматически запускается вперед; при нажатии и удержании кнопки (48) “”, а при нажатии на датчик (20) машина выполняет задний ход.

Чтобы изменить, поднимите скребок.

20) Сенсорный датчик для запуска вращения щеток/ щетки

• (без тяги)

При нажатии на датчик (20) кнопки

(45) “”, кнопка (52) “” и (51) “”

начнется тяговое усилие и вращения щетки / щеток и водоснабжение.

45) Главный переключатель “”

При нажатии на кнопку напряжение войдет в схему, позволяя командам действовать и соответствующих кнопок; дисплей (46) загорится.

Для отключения питания устройства нажмите кнопку еще раз.

46) Дисплей

Загорается после включения питания на схему с помощью кнопки (45) “”. На дисплее отображается состояние аппарата, заряда батареи, часов работы и аварийных сообщений.

47) Кнопки регулировки скорости (только для модели, которые оснащены тягой)

Кнопка (47a) “”.

При нажатии увеличивается сила тяги.

Кнопка (47b) “”.

При нажатии, сила тяги будет уменьшаться.

На дисплее (46) будет отображаться установленная скорость.

48) Кнопка реверса “”

только для модели, которые оснащены тягой)

Убедитесь, что на экране, была установлена по крайней мере, минимальная скорость тяги.

Нажав и удерживая в то время как датчик действует (20) машина начнет идти назад в сторону оператора. На экране появится следующий символ “”.

50) Кнопка “Запуск вакуумной установки”

Функциональная кнопка активируется (45) “

Нажмите кнопку (50) “

Чтобы остановить вакуум, нажмите кнопку (50), турбина будет продолжать работать в течение нескольких секунд, для того, чтобы высосать жидкость на полу, после чего он автоматически выключится. На дисплее отображается символ “**49) Кнопка тихой работы**



При нажатии на кнопку (49) “

Повторное нажатие на кнопку (49) “

ПРИМЕЧАНИЕ:

Остановка всасывающей турбиной с кнопкой «тихой работы» активированной, турбина будет автоматически перейдет в стандартный режим работы, все время задержки выключения.

51) Кнопка “Электромагнитные клапаны для воды”

Функциональная кнопка активируется при нажатии кнопки (45) “

Нажмите кнопку (51) “

Количество воды регулируется либо настройкой поплавкового клапана (4). Чтобы отключить водоснабжение нажмите кнопку (51) “**52) Кнопка активации вращения щеток / щетки**



Функциональная кнопка активируется при нажатии кнопки (45) “

Нажмите кнопку (52) “

Чтобы включить щетку нажмите и удерживайте кнопку (52) “**4) Клапан для регулирования количества воды**

Поверните клапан (4) против часовой стрелки, чтобы увеличить количество раствора, чтобы уменьшить - обратную сторону.

6.2 ПРИМЕР РАБОЧЕГО ЦИКЛА (Фигура. 9)

Настройки циклов моечных программ щетки и сушки.

- Нажмите кнопку (51) для водоснабжение.
- Нажмите кнопку (52) для вращения щеток.
- Нажмите кнопку (50) и вакуум включится.

**ПРИМЕЧАНИЕ**

В особых условиях можно активировать Функция подавления шума путем нажатия кнопки (49).

**ПРЕДУПРЕЖДЕНИЕ:**

При включении нужно быть крайне внимательным, чтобы не дотронуться до контактного датчика (20); в противном случае срабатывает сигнализация машины и на дисплее появляется мигающий символ “РУССКИЙ - 8

При высвобождении датчика в течение двух секунд сигнал тревоги автоматически

выключается а после более двух секунд вам нужно остановить и перезапустить машину.

- Выберите нужную скорость путем нажатия кнопки (47а) или (47 б) (только для моделей с тягой).



ПРИМЕЧАНИЕ:

Можно изменить скорость, даже во время рабочего цикла с аппаратом в движении путем нажатия соответствующих кнопок.

- Нажмите кнопку слегка пальцем (20) с сенсорным экраном и устройство начнет выбранную программу и рабочий цикл.



ПРИМЕЧАНИЕ:

Можно изменить график работы в соответствии с требованиями работы.

Чтобы изменить цикл работы необходимо выключить аппарат чтобы выбрать новый цикл и активировать цикл путем нажатия сенсорной кнопки (20).

7.0 ПАРОЛЬ БЕЗОПАСНОСТИ

Аппарат может быть оснащен паролем для безопасности, для активации или деактивации, пожалуйста, свяжитесь со службой технической поддержки. Если пароль был включен, для введение выбранного значения следуйте инструкциям на экране.

Пароль будет оставаться активным в течение 75 минут после выключения или последнего использования машины; если вы хотите снова включить вставку пароля, выполните следующие действия:

Выключите машину, отключите зарядное разъем (35 рис. 8) в течение нескольких секунд, затем снова подключите его.

В повторной зажигания автомобиля, вам придется ввести пароль.

7.1 НАСТРОЙКИ ПАРАМЕТРЫ (Рис. 9)

Оператор имеет доступ в меню **настройки** следующих параметров:
Язык;

Тип батареи;

яркость / Контраст.

Выполните следующие действия для получения доступа к меню:

- Нажмите и удерживайте кнопки (47b) и (52) "⊖", а затем нажмите кнопку питания (45) "⏻" чтобы включить аппарат, пока вы не увидите следующее представление на экране:



ID CHECK = И.Д. ПРОВЕРИТЬ

INSERT PASSWORD = ВВЕДИТЕ ПАРОЛЬ

- Отпустите нажатые кнопки.
- Введите пароль, нажав кнопки (47а) (47 б), пока на экране не отображается номер "10".
- Затем нажмите кнопку (51) "↻" для подтверждения пароля и входа в меню параметров настройки; увидите следующий экран:



GENERAL SETS = ГЕНЕРАЛЬНЫХ СОВОКУПНОСТЕЙ

LANGUAGE SELECTION = ВЫБОР ЯЗЫКА

ITALIANO = ИТАЛЬЯНСКИЙ

MIN = МИН

MAX = МИН

- Для перемотки меню параметров, нажмите кнопку (52) "⊖" и, в порядке, увидите следующие экраны:



GENERAL SETS = ГЕНЕРАЛЬНЫХ СОВОКУПНОСТЕЙ

BATTERY SELECTION = ВЫБОР АККУМУЛЯТОРА

GEL 24 = 24 ЛАРИ

MIN = МИН

MAX = МИН



GENERAL SETS = ГЕНЕРАЛЬНЫХ СОВОКУПНОСТЕЙ
DISPLAY TUNE = ДИСПЛЕЙ ТЮНИНГ
MIN = МИН / MAX = МИН



GENERAL SETS = ГЕНЕРАЛЬНЫХ СОВОКУПНОСТЕЙ
DISPLAY BRIGHTNESS = ЯРКОСТЬ ДИСПЛЕЯ

7.1.a - Установка языка

- Войдите в меню параметров пока не увидите следующий экран:



GENERAL SETS = ГЕНЕРАЛЬНЫХ СОВОКУПНОСТЕЙ
LANGUAGE SELECTION = ВЫБОР ЯЗЫКА
ITALIANO = ИТАЛЬЯНСКИЙ
MIN = МИН / MAX = МИН

- Выберите язык с помощью (47a) и (47 б), затем нажмите кнопку (51) “” для подтверждения.

7.1.b - Установка типа батарей

- Войдите в меню параметров пока не увидите следующий экран:

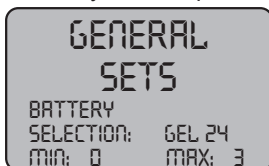

GENERAL SETS = ГЕНЕРАЛЬНЫХ СОВОКУПНОСТЕЙ
BATTERY SELECTION = ВЫБОР АККУМУЛЯТОРА
GEL 24 = 24 ЛАРИ
MIN = МИН / MAX = МИН

- Выберите тип аккумулятора с помощью кнопок (47A) и (47 б), затем нажмите кнопку (51) “” для подтверждения выбора;

GEL = Гелевые аккумуляторы

AGM = Аккумуляторные батареи с технологией AGM (Absorbed Glass Material)

WET = Кислотные аккумуляторы

7.1.c - Установка яркости / контраста

- Войдите в меню параметров пока не увидите следующий экран:



GENERAL SETS = ГЕНЕРАЛЬНЫХ СОВОКУПНОСТЕЙ
DISPLAY BRIGHTNESS = ЯРКОСТЬ ДИСПЛЕЯ
MIN = МИН / MAX = МИН

- Установите яркость экрана путем установки значения “0 до 10” с помощью кнопок (47a) и (47 б), затем нажмите кнопку (52) “”, чтобы перейти к контрастности.



GENERAL SETS = ГЕНЕРАЛЬНЫХ СОВОКУПНОСТЕЙ
DISPLAY TUNE = ДИСПЛЕЙ ТЮНИНГ
MIN = МИН / MAX = МИН

- Установите контрастности экрана путем установки значения “5 до 50” с помощью кнопок (47a) и (47 б), затем нажмите кнопку (51) “” для подтверждения выбора.

8.1 ЭКРАН (Рис. 10)

На экране отображаются следующие пиктограммы:

“A” = аккумулятор

Показывает уровень заряда аккумулятора;

“A1” = аккумулятор заряжен;



“A2” = аккумулятор разряжен.







= частота вращения диска (если присутствует)



Вы можете изменить скорость перехода от «0» до максимальной скорости в 5



стадий с использованием “” и “”, чтобы увеличить или уменьшить скорость.

“” = **задний ход (если присутствует)**
Появляется на экране дисплея при выборе кнопки “” и вы делаете наоборот; отпускная кнопка, и пиктограмма исчезнет.

“” = **Вакуумный режим**
Появляется на экране дисплея, при нажатии на кнопку “” чтобы указать, что вакуум работает; при повторном нажатии кнопки “” чтобы остановить работу, символ мигает в течение нескольких секунд и исчезает при остановке вакуума.

“” = **Тихая работа**
Вакуум в работе.
Появляется на экране дисплея, при нажатии на кнопку “”, чтобы указать, что вакуум работает с пониженной скоростью двигателя, при повторном нажатии на кнопку “”, чтобы вернуться в нормальный режим работы, и пиктограмма исчезнет.

“” = **Включите водоснабжения**
Появляется на экране дисплея, при нажатии на кнопку “” - о том, что электромагнитный клапан подачи воды включен; при повторном нажатии “” отключается электромагнитный клапан подачи воды, и пиктограмма исчезнет.

“” = **Вращение щеток**
Появляется на экране дисплея, при нажатии на кнопку “” указывает, что вращение щетки была включена; при повторном нажатии кнопки “” запрещает работу вращения двигателя щетки и пиктограмма исчезнет.

“” = **Максимальный уровень жидкости в резервуаре**
Отображается, когда уровень жидкость в бачке утилизации достиг максимального уровня.

9.1 ЗАПОЛНЕНИЕ РЕЗЕРВУАРА (Рис. 11)



ВНИМАНИЕ!

Наполните резервуар чистой водой с максимальной температурой 50 ° С.

- Снимите шланг (26) оборудования, прикрепите конец (26a) клапана и вставьте другой конец (26b) в резервуар (5).
- Убедитесь, что клапан (53) открыт.
- Откройте выпускной клапан и заполните резервуар (5).
- Уровень воды, содержащейся в баке, отображается на прозрачный шланг (15).
- Налейте очищающую жидкость в резервуаре.



ПРИМЕЧАНИЕ:

Используйте только непенящиеся моющие средства. Для выполнения следуйте инструкциям изготовителя моющего средства и типа загрязнения.



ОПАСНО:

При контакте с кожей, глазами или при проглатывании, обратитесь к паспорту безопасности и использования моющего средства.

10.1 ЭКСПЛУАТАЦИЯ МАШИНЫ (Рис. 1)

10.1.а - Контроль при использовании

- Проверьте, что сливной шланг (12) резервуара для отработанной воды правильно подсоединен и правильно подключен.
- Проверьте, что разъем (54) швабры (11) не заблокирован и всасывающий шланг правильно подсоединен к резервуару.
- Убедитесь, прозрачный сливной шланг (15) для чистого расхода воды, подключен должным образом в соответствующей среде и что клапан (53) открыт.
- Нажмите кнопку (45) и проверить уровень заряда батареи на дисплее.

10.1.6 - Подготовка аппарата и выбор цикла (Рис. 9-12)

- Нажмите кнопку (45 Рис. 9), подсветка дисплея (46 Рис. 9) с указанием состояния аккумуляторной батареи.
- Ослабить рычаг (3 Рис. 12) вниз; сопло (11 Рис. 12) вниз.
- Нажмите на педаль (19 Рис. 12), сняв кронштейн педалей поднимите ее, щетка/ щетки (10 Рис. 12) снижены.

Рабочий цикл:

- Машина имеет возможность выполнять 4 рабочих циклов:

Цикл только для сушки:

- Чтобы запустить цикл сушки, нажмите кнопку (50 Рис. 9), а также вакуумные включатся.
Для моделей с тягой команды, нужно действовать необходимые для начала тяги.

Цикл только для чистки:

- Для выполнения всего цикла чистки, нажмите кнопку (52 Рис. 9), Чтобы обеспечить вращение щетки/щеток. Нажмите на переключатель, который расположен на ручке, чтобы начать вращение щетки/щеток (полноприводные и тяги запускаются).

Цикл стирки, чистки:

- Нажмите кнопку (52 Рис. 9) чтобы начать вращение щетки/щеток; и нажмите кнопку (51 Рис. 9) чтобы включить подачу воды.
Нажмите на переключатель, который расположен на ручке, чтобы начать вращение щетки/щеток (для моделей с интегрированной тяги, запускаются и тяговые).

Цикл стирки, чистки и сушки:

- Нажмите кнопку (50 Рис. 9) Чтобы запустить пылесос, и нажмите кнопку (52 Рис. 9) чтобы начать вращение щетки/щеток и нажмите кнопку (51 Рис. 9) чтобы включить подачу воды.
Нажмите на переключатель, который расположен на ручке, чтобы начать

вращение щетки/щеток (для моделей с интегрированной тяги, запускаются и тяговые).

10.1.в - Использование аппарата (Рис. 1)

- После включения аппарат и выбора типа цикла, можете начать операции очистки, толкая машину с рукояткой (1 Фигура. 1) или действуя датчик (20 Фигура. 1), чтобы включить тягу (для моделей, оснащенные).



ПРИМЕЧАНИЕ:

Будьте осторожны деликатные покрытия пола, не используйте остановленную машину с вращающейся щеткой включеной. Вполне возможно, для очень грязных местах установить скорость на «0», так что щетки вращаются всегда в том же месте, без тяговое усилие от двигателя.



ПРИМЕЧАНИЕ:

Для правильной очистки и сушки пола толкните машину вперед, если вы вернетесь, машина не будет выполнять сушку; На данном этапе, поднимите всегда скребка, чтобы избежать повреждения лезвия.

- Регулировка скорости тяги (если присутствует), действуя, как показано на рисунке выше.
- Если необходимо, отрегулируйте количество моющего средства с помощью клапана (4 Рис. 1).
- Проверьте состояние зарядки батареи через экран.

10.1.e - Список сигнализаций (Рис. 9)

Когда происходит сбой в работе машины, на дисплее (46) отображается тип сигнализации, как указано ниже:

Смотреть список и выполнять рекомендуемые процедуры для восстановления нормального функционирования устройства.

Если результаты не достигнуты по их предлагаемые решения, пожалуйста, обратитесь в службу технической поддержки.

Сигнализация	Значение	Решение
AL_1: Функция Амр. Щетки	Амперометрические защиты щетки	проверить профиль щетки. Была обнаружена перегрузка по току двигателя щетки.
AL_2: Функция Амр. Пылесос	Амперометрические защиты щетки Пылесоса	Проверьте всасывание вакуум двигателя. Была обнаружена перегрузка по току двигателя щетки.
AL_3: Функция Дефект питания	Режим питания повреждён	Питания щетки или вакуума были повреждены: Замените карту памяти
AL_4: Функция Перегрузка по току	Выход перегрузки по току - Щетки или вакуум	Обнаружено короткое замыкание тягового двигателя или вакуума: Проверьте соединения и состояние двигателя.
AL_5: Функция Превышение температуры	Тепловая защита - Щетки или вакуум	П е р е г р е в а н и е блок питания щетки или вакуума: проверить всасывании.
AL_15: Тяга Превышение температуры	Тепловая защита для тяговых	Перегревание тяговых: Проверьте всасывании.
AL_16: Тяга Дефект питания	Тяговое усилие повреждена	Тяговое усилие повреждена: Замените карту памяти.
AL_17: Тяга Перегрузка по току	Выход перегрузки по току тяговых	Обнаружено короткое замыкание тягового двигателя:: Проверьте соединения и состояние двигателя.
AL_18: Тяга Амр. Тяга	Амперометрические защиты щетки тяги	Проверьте профиль функции тяги. Была обнаружена перегрузка по току тягового двигателя.

Сигнализация	Значение	Решение
AL_20: Общие Еепром Дефект	Ошибка чтения внутренней памяти	Замените карту памяти.
AL_22: Общие Генеральный реле	Генеральный реле поврежден	Генеральный реле панели поврежден: Замените карту памяти.
AL_23: Общие Сверхвысокое напряжение	Сверхвысокое напряжение	Было обнаружено перенапряжение функций панели. Проверьте подключение аккумулятора
AL_24: Тяга Подключение аккумулятора	Батарея не подключена к панели	Проверьте профиль функции тяги. Была обнаружена перегрузка по току тягового двигателя.
AL_25: Общие Подключение клавиатуры	Ошибка коммуникации приборная панель - Функции	Проверьте соединения функции и панель клавиатуры.

11.1 СЛИВ ВОДЫ И ВОССТАНОВЛЕНИЕ (Рис. 15)

В конце цикла стирки, или когда резервуар для отработанной воды (14) заполнен, необходимо опорожнить резервуара, следующим образом:

ПРИМЕЧАНИЕ:

Для сливаотработанной воды, действовать в соответствии с настоящими Правилами в стране использовании устройства.

- Поставьте машину вблизи сливного канала.
- Удалить шланг (12) от поддержки.
- Удалить пробку (56) трубы (12) и опорожните резервуар для отработанной воды.

ПРИМЕЧАНИЕ:

Можно регулировать количество сбрасываемой воды, нажимая на длинный конец трубки (12).

- Наденьте крышку (56) на шланг (12) и переместите его.

12.1 ОБСЛУЖИВАНИЕ И ОЧИСТКА ПЫЛЕСОСА



ВНИМАНИЕ!:

Все работы по техническому обслуживанию должны выполняться на выключенной машине и пустым баком.

ЕЖЕДНЕВНО ВЫПОЛНЯЕМЫЕ ОПЕРАЦИИ

12.1.a - Опорожнение и очистка резервуара для сбора чистой воды (Рис. 16)



ПРЕДУПРЕЖДЕНИЕ:

В конце стиральных операции, необходимо опорожнить резервуар (5) для отработанной воды, чтобы избежать накопления.

После опорожнения резервуара для отработанной воды опорожните резервуар следующим образом:

- Поставьте машину вблизи сливного канала.

- Отсоединить шланг (15) из держателя, закройте клапан (53), снизьте сливной шланг на земле возле канализации, откройте клапан (53) и дайте воде полностью стечь.
- Промыть внутри резервуара, оставляя сливного шланга открытым, и введите чистой воды сверху.
- В конце очистки, поднимите шланг (15), оставив открытый клапан (53), прикрепите шланг в держатель.
- Чтобы полностью слить воду из бака (5) отсоедините шланг (57) от быстрого соединения (58), а затем поверните контакт нижней направлению, позволяет воде полностью стечь, или обратите внимание крышку фильтра (59).

12.1.6 - Очистка резервуара для восстановленной воды (Рис. 17)



ПРЕДУПРЕЖДЕНИЕ:

В конце стиральных операции, необходимо опорожнить резервуар для отработанной воды, чтобы избежать накопления и распространения бактерий, запахов.

- Слейте воду восстановленную воду как указано в соответствующем разделе; расположите машину вблизи канализации.
- Обратите внимание крышку (6).
- Оставьте шланг (12) вверх и со снятой крышкой. Залить воду через трубку внутри резервуара (14) и опорожните резервуар, пока чистая вода не появится со шланга.
- Очистить с помощью влажной ткани зонд уровня (55), стараясь не деформировать его.
- Установить в обратном порядке.

12.1.в - Очистка скребка (Рис. 4)

Для того чтобы очистить правильно скребка (11), необходимо удалить его следующим образом:

- Отсоедините всасывающий шланг (13) от скребка (11).
- Ослабьте ручки (32) и снимите скребок (11).
- Промыть скребка и, особенно резиновые части (60) и внутри всасывающего патрубка (33).



ПРИМЕЧАНИЕ:

Если во время стирки заметите что, резиновые (60) шины были повреждены или изношены, необходимо их заменить.

- Заменить все компоненты в порядке, обратном описанной выше процедуре.

ОПЕРАЦИИ ВЫПОЛНЯЕМЫЕ В НЕОБХОДИМОСТИ

12.1.г - Очистка фильтра чистой воды (Рис. 18)



ПРИМЕЧАНИЕ:

Перед очисткой фильтра убедитесь, что резервуар свежей воды пуст.

- Открутите и снимите крышку (59).
- Выньте фильтр (17) и промойте его под струей воды.
- Установите фильтр (17) на своем месте, потом закрутите пробку (59).

12.1.д - Замена щетки (Рис. 19)

Необходимо заменить щетку, когда она имеет изнашиваемая деталь на 2 см или должна быть заменена в зависимости от типа пола для замены, выполните следующие действия:

- Поднимите щетку, нажав на педаль, как указано в соответствующем разделе.
- Положите одну руку под группу щетки (9); чтобы повернуть щетку вращайте ее с резким ударом в направлении вращения.
- Замените щетка, которая должна быть зафиксирована во фланец держателя (9).
- Удалите щеткодержателя (9) действия педалью, как указано в соответствующем разделе.
- Нажмите кнопку (45 Рис. 9) для того, чтобы включить систему управления.
- Нажмите кнопку (52 Рис. 9) чтобы начать вращение щетки/щеток.
- Установите датчик (20), расположенную на рукоятке, чтобы начать вращение щетки.

12.1.е - Замена резинового скребка (Рис. 20)

Если вы заметили, что пол сложный или сухой, что следы воды остаются, должны проверить состояние износа шин скребка (60):

- Удалить группу сопло (11), указанная в пункте « Очистка скребка».
- Нажмите на кнопку блокирующего механизма (67) и откройте ручку (68).
- Снимите два зажима шины (69) и снимите наружную шину (70).
- Ослабьте два талрепы (71) и удалите фиксирующий стержень (72) и внутреннюю шину (73).



ПРИМЕЧАНИЕ:

Если шины (70) или (73) изношены на одной стороне только один раз, можно по-

ставить наоборот.

- Заменить или повернуть шин (70) или (73) без разворота.
- Соберите все в обратном порядке.



ПРИМЕЧАНИЕ:

Вы можете иметь два типа шин:

Простые резиновые шины для всех типов полов и шины полиуретановые в семинарах с нефтяной грязи.

12.1.ж - Очистка фильтра резервуара для восстановления воды (Рис. 21)

Снимите верхнюю крышку для доступа к внутренней части резервуара для восстановленной воды.

- Ослабьте рукоятку (75) и и извлеките фильтр (76).
- Промойте фильтр (76) под струей воды и замените его сжимая ручку (75).

12.1.з - Замена предохранителей (Рис. 6-22)



ПРЕДУПРЕЖДЕНИЕ:

Замените предохранитель с таким же номинала.

- Снимите разъем (35) из гнезда (39).
- Снимите крышку (61), ослабив винты (62) для доступа к безопасности.

Предохранитель (74) - 5А

Защита на электронное табло.

- Установите на место крышку (61).

Предохранитель (63) - 75А

Предохранитель аккумуляторов.

- Чтобы заменить безопасности на положительную клемму аккумулятора, действуйте следующим образом:

**ПРЕДУПРЕЖДЕНИЕ:**

Проверьте резервуар для извлечения чтобы был пуст.

- Снимите разъем (35).
- Нажмите кнопку (36 Рис. 6) , поднимите резервуар (14) полностью, затем замените предохранитель (63 Рис. 6).

12.1.и - Регулировка скребка (Рис. 23)

- Можно регулировать положение скребка чтобы отрегулировать высоту и угол падения ракеля к полу.

Регулировка по высоте

- Опустите скребок с помощью рычага.
- Ослабьте винт (55) и поднимите или опустите колесо (55а), пока скребок не позиционируется в нужное положение, затем затяните винт (55).

Регулировка угла падения

- Опустите скребок с помощью рычага.
- Включите вакуума и продолжайте на несколько метров, затем выключите вакуума и закройте устройство.
- Проверьте угол падения ракеля (60) на полу

Рис. А = Слишком низкая

Рис. В = слишком высокая

Рис. С = правильная положение

- Для регулировки повернуть серую (64) ручку против часовой стрелки и угол падения увеличивается, в обратной направлении - будет уменьшаться.

12.1.1 - Настройка зарядного устройства (Рис. 24)**ПРЕДУПРЕЖДЕНИЕ:**

Машина покидает производственную линию со стандартной конфигурации для использования с гелевых батареи типа "Sonnenschein".

**ПРЕДУПРЕЖДЕНИЕ:**

Отключить вилку аккумулятора из розетки.

- Снимите крышку (61 Рис. 24), ослабив винты (62 Рис. 24).

Стандартная конфигурация гелевых батареи типа "Sonnenschein"

- Снимите небольшой колпачок (66) находится под зарядного устройства (16).
- Поверните переключатель (DP1) и (DP2), позиционирование их как показано на рисунке «А».

Можно изменить конфигурацию следующим образом:

Конфигурация гелевых батареи различного типа, чем Sonnenschein

- Снимите небольшой колпачок (66) находится под зарядного устройства (16).
- Поверните переключатель (DP1) и (DP2), позиционирование их как показано на рисунке «В».

Конфигурация для свинцово-кислотных батарей

- Снимите небольшой колпачок (66) находится под зарядного устройства (16).
- Поверните переключатель (DP1) и (DP2), позиционирование их как показано на рисунке «С».

ПРОБЛЕМЫ - ПРИЧИНЫ - УСТРАНЕНИЯ

ПРОБЛЕМЫ	ПРИЧИНЫ	УСТРАНЕНИЯ
При нажатии кнопки (45) “  ” экран не загорается.	Разряженные аккумуляторы. Общий переключатели является сожжен. Вилка батареи по-прежнему позиционируется в зарядное устройство	Проверьте состояние зарядки батареи. Заменить общего предохранителя 5A sau 80A. Вставьте вилку правильным образом.
Щетка не вращается.	Функция карточки повреждена. Карта Дисплей повреждена. Сенсорный датчик рукоятки является дефектным. Мотор щетки поврежден. Кнопка для щетки не нажата.	Заменить. Заменить. Заменить. Заменить. Нажмите на соответствующую кнопку.
Пылесос не работает.	Функция карточки повреждена. Карта дисплея повреждена. Мотор щетки поврежден. Кнопка для щетки не нажата. Бак для отработанного раствора - полном объеме.	Заменить. Заменить. Заменить. Нажмите кнопку. Вымыть и очистить бак и зондов.
Машина не сушит или не сушит, хорошо оставляя влажных следов.	Пылесос выключен. Всасывающая труба забита. Грязный скребок. Резервуар для отработанной воды полон. Фильтр для грязной воды засорен. Изношенные шины скребка.	Включите Пылесос. Проверьте и при необходимости очистите всасывающую трубку, которая скребок и резервуар для отработанной воды. Очистите скребка. Опорожнить резервуар для отработанной воды. Очистите фильтр. Заменить или повернуть шины скребка.

ПРОБЛЕМЫ	ПРИЧИНЫ	УСТРАНЕНИЯ
Вода не выходит.	Резервуар пуст. переключатель активации электромагнитного клапана - не нажатый. Клапан закрыт. Фильтр заблокирован. Электромагнитный насос не работает.	Заполните резервуар. Нажмите переключатель. Откройте кран. Очистите фильтр. Позвоните в техническую поддержку.
Недостаточной очистки пола.	Щетки или неподходящие моющие средства. Щетки изношены.	Используйте щетки или чистящие средства соответствующие типу пола или грязи. Заменить щетки
Пылесос не работает. Аспиратор не работает. Не выделяется вода.	Сенсорный датчик рукоятки является дефектным.	Заменить.

13.1 ГАРАНТИЯ

В период гарантия будет отремонтирована или заменена бесплатно, любая неисправная деталь.

Гарантия не распространяется на все части, неправильного использования или применения, неправильного обращения устройства. Чтобы активировать процедуру гарантии обратитесь к продавцу или обращайтесь в сервисный центр, представляя документы, доступные для покупки.

ЭЛЕКТРИЧЕСКАЯ СХЕМА

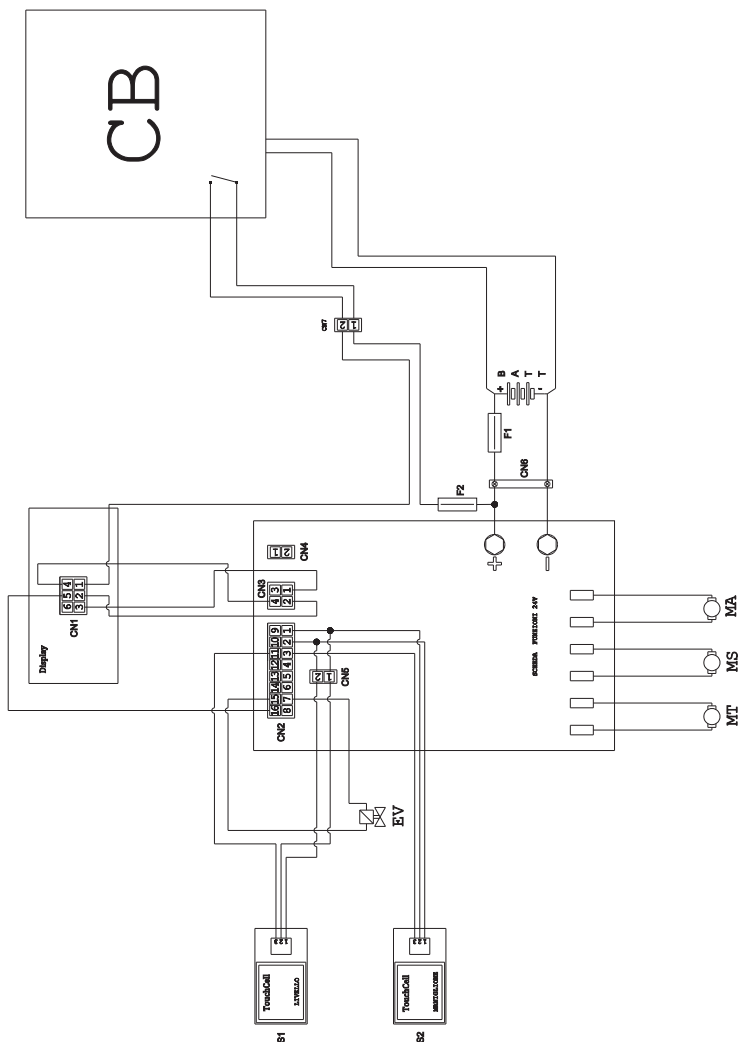

BATT Батарея 24. В
CN1 Разъем 6 полюсов Дисплея
CN2 Разъем 16 полюсов
 электронная плата
CN3 Разъем 4 полюса платы дисплея
CN4 Свободно
CN5 Разъем маховика 2 полюсный
 контактный датчик, ручн.
CN6 Контакты аккумулятора
EV Электромагнитный клапан

F1 Предохранитель
F2 Предохранитель 5А
MA Вакуумный мотор
MS Мотор щетки
MT Тяговый двигатель
PC Химический насос
S1 ... Сенсорный датчик восстановления уровня
S2 Сенсорный датчик рукоятки
 Функциональная схема 24В

*Szanowny Kliencie,
Dziękujemy za wybór naszego produktu do czyszczenia pomieszczeń.*



Zakupiona przez Państwa szorowarka do posadzek została zaprojektowana, aby w pełni zaspokoić wymagania użytkownika pod względem łatwości obsługi i niezawodności.

Jesteśmy świadomi, że aby produkt pozostał zawsze o wysokiej jakości, również po upływie czasu, wymaga on stałych aktualizacji, aby sprostać oczekiwaniom użytkowników. Dlatego też mamy nadzieję, że zyskaliśmy nie tylko usatysfakcjonowanego klienta, ale również partnera, który nie zawaha się przekazać nam opinii i propozycji wywodzących się z codziennego doświadczenia obsługującego go personelu.

Spis treści

Dane techniczne	PL-3
1.1 Wprowadzenie.....	PL-5
2.1 Budowa maszyny.....	PL-5
3.1 Rozpakowywanie	PL-5
3.1.a Wyposażenie maszyny.....	PL-5
4.1 Montaż elementów składowych.....	PL-5
4.1.a Montaż wycieraczki	PL-5
4.1.b Montaż szczotki.....	PL-5
4.1.c Instalacja i podłączenie akumulatora	PL-6
5.1 Ładowanie akumulatora.....	PL-6
5.1.a Ładowanie akumulatora przy użyciu ładowarki pokładowej (jeśli występuje).....	PL-6
5.1.b Ładowanie akumulatora przy użyciu ładowarki zewnętrznej.....	PL-7
6.1 Tablica kontroli i sterowania.....	PL-7
6.2 Przykład cyklu pracy	PL-8
7.0 Hasło bezpieczeństwa	PL-9
7.1 Ustawienia parametrów.....	PL-9
7.1.a Ustawienie języka.....	PL-10
7.1.b Ustawienie typu baterii	PL-10
7.1.c Ustawienie jasności i kontrastu	PL-10
8.1 Ekran.....	PL-10
9.1 Napełnianie zbiornika	PL-11
10.1 Zasady działania	PL-11
10.1.a Kontrola przed rozpoczęciem obsługi.....	PL-11
10.1.b Przygotowanie maszyny i wybór cyklu.....	PL-12
10.1.c Użycie maszyny	PL-12
10.1.d Zakończenie użycia i wyłączenie	PL-13
10.1.e Alarm maksymalnego poziomu wody brudnej.....	PL-13
10.1.f Lista alarmów.....	PL-14
11.1 Rozładunek zużytej wody.....	PL-15
12.1 Konserwacja i czyszczenie	PL-15
12.1.a Opróżnienie i czyszczenie zbiornika wody czystej.....	PL-15
12.1.b Czyszczenie zbiornika wody zużytej.....	PL-16
12.1.c Czyszczenie ssawy	PL-16
12.1.d Czyszczenie filtra wody czystej.....	PL-16
12.1.e Wymiana szczotki	PL-17
12.1.f Wymiana gumy ssawy	PL-17
12.1.g Czyszczenie filtra do zbiornika wody odzyskanej	PL-17
12.1.h Wymiana bezpieczników.....	PL-17
12.1.i Regulacja wycieraczki.....	PL-18
12.1.l Konfiguracja ładowarki i cyfrowego wskaźnika	PL-18
Problemy - Przyczyny - Naprawa	PL-19
13.1 Gwarancja.....	PL-20
Schematy elektryczne.....	PL-21

Dane techniczne

	30M45	30D45	30D50
Typ kierowania	Prowadzona ręcznie		
Właściwości			
Zasilanie	Akumulator	Akumulator	Akumulator
Natężenie zasilania	Dane techniczne – zob. tabliczka z danymi technicznymi		
Moc	750 W	930 W	1030 W
Trakcja	Ręczny	Napęd	Napęd
Szerokość czyszczenia *	430 mm	430 mm	500 mm
Szerokość ssawy	650 mm	650 mm	650 mm
Wydajność robocza	1720 m ² /h	1935 m ² /h	2250 m ² /h
Szczotki / pad			
Średnica / numer	430mm/17"x1	430mm/17"x1	250mm/10"x2
Moc silnika / numer	350 Wx1	350 Wx1	450 Wx1
Prędkość silnika	190 obr / min.	190 gobr / min.	200 obr / min.
Nacisk (na jednostkę powierzchni)	33 gr/cm ²	33 gr/cm ²	33 gr/cm ²
Ssanie			
Moc silnika	400 W	400 W	400 W
Podciśnienie	1189 mmH ₂ O	1189 mmH ₂ O	1189 mmH ₂ O
Przepływ powietrza	28 l / sec	28 l / sec	28 l / sec
Poziom hałasu	Min. 58 dB (A)  / Max. 64 dB (A) 		
Napęd			
Moc silnika	---	180 W	180 W
Zbiornik			
Recykling	Nie	Nie	Nie
Pojemność zbiornika wody czystej	30 l	30 l	30 l
Pojemność zbiornika wody brudnej	33 l	33 l	33 l
Wymiary (lxwxh) bez wycieraczki	1210 x 560 x 1020 mm	1210 x 560 x 1020 mm	1100 x 570 x 1020 mm
Drgania ISO 5349 m/sek²	< 2,5	< 2,5	< 2,5
Ciężar			
Ciężar maszyny (próżna, bez akumulatorów)	68 Kg	74 Kg	76 Kg
Ciężar z akumulatorami	121 Kg	127 Kg	129 Kg
Maksymalny dopuszczalny ciężar w stanie pracy	151 Kg	157 Kg	159 Kg

*Ślad mycia tj. przy uruchomieniu włączonym z opuszczoną/dociśniętą szczotką.

	30M45	30D45	30D50
Akcesoria			
Szczotka PPL ø 0,7	40.0002.00 POLY 0,7	40.0002.00 POLY 0,7	40.0010.00 POLY 0,7
Ośłona przeciwbryzgowa szczotki	24.0237.00	24.0237.00	24.0261.00
Guma ssawy przedniej	39.0129.00	39.0129.00	39.0129.00
Guma ssawy tylnej	39.0130.00	39.0130.00	39.0130.00
Akcesoria na zamówienie			
Szczotka PPL strong ø 0,9	40.0102.00 POLY 0,9	40.0102.00 POLY 0,9	40.0110.00 POLY 0,9
Szczotka tynex ø 1,2 grit 80	40.0202.00	40.0202.00	40.0210.00
Uchwyt pada	40.1007.00	40.1007.00	40.1110.00
Guma ssawy przedniej olejoodporna	39.0131.00	39.0131.00	39.0131.00
Guma ssawy tylnej olejoodporna	39.0132.00	39.0132.00	39.0132.00

1.1 WPROWADZENIE



ZAGROŻENIE:

Przed użyciem urządzenia należy przeczytać broszurę "INSTRUKCJE BEZPIECZEŃSTWA PRZY CZYSZCZENIU PODŁOŻA" załączoną do niniejszego podręcznika.

2.1 BUDOWA MASZYNY (Rys. 1)

- 1) Rękojeść.
- 2) Panel sterowania.
- 3) Dźwignia opuszczania ssawy do podłóg.
- 4) Kurek regulacji wody.
- 5) Roztwór do zbiornika.
- 6) Pokrywa zbiornika.
- 7) Otwór wlewu wody czystej.
- 8) Koła.
- 9) Głowica szczotkowa.
- 10) Szczotka.
- 11) Ssawa.
- 12) Wąż spustowy wody zużytej.
- 13) Wąż ssący wody brudnej.
- 14) Zbiornik wody odzyskanej.
- 15) Wężyk poziom/ odpływu wody czystej.
- 16) Filtr wody.
- 17) Filtr wody czystej.
- 18) Pedał wznoszenia / obniżania szczotki.
- 19) Przycisk uruchamiający szczotki.
- 20) Dotknąć czujnik rozruchowy trakcję i szczotkę obrotową.

3.1 ROZPAKOWYWANIE (Rys. 1-2)

Po usunięciu opakowania, jak wskazano na rysunku, należy sprawdzić nienaruszenie maszyny i wszystkich jej elementów.

W przypadku napotkania widocznych szkód, należy w przeciągu 3 dni od daty dostawy skontaktować się z miejscowym dystrybutorem i przewoźnikiem.

- Usunąć opakowanie (21) zawierające akcesoria.
- Przeciąć opaskę zabezpieczającą (22).
- Usunąć drewniane kliny (23) i (24).

- Podnieść kołnierz szczotki (9) naciskając pedał (19) (zob. odpowiedni rozdział).
- Podnieść ramię wycieraczki (25) trzymając za uchwyt (3 Rys. 1) (zob. odpowiedni rozdział).
- Przystawić ślizg i rozładować maszynę z palety.

3.1.a - Wyposażenie maszyny (Rys. 3)

Akcesoria w zestawie to:

- 10) Szczotka/-ki.
- 11) Pióro wycieraczki.
- 26) Przewód giętki załadunku wody.
- 27) Instrukcja obsługi i konserwacji maszyny.
- 28) Instrukcja obsługi ładowarki (jeśli występuje).
- 29) Przewód zasilania ładowarki (jeśli występuje).
- 30) Bezpiecznik 5A.
- 31) Filtr do odpływu zbiornika wody czystej.

4.1 MONTAŻ ELEMENTÓW SKŁADOWYCH

4.1.a - Montaż wycieraczki (Rys. 4)

- Zwolnić uchwyty (32) na ramieniu wycieraczki (11).
- Zamontować wycieraczkę (11) w podstawie (25) i docisnąć uchwyty (32).
- Podłączyć wężyk (13) do (33) wycieraczki.



UWAGA:

Powyższe kroki należy wykonywać przy opuszczonej nasadce wycioru.

4.1.b - Montaż szczotki (Rys. 5)



OSTROŻNIE:

Czynność ta powinna być wykonywana przez dwie osoby!

- Delikatnie unieść kołnierz (9) obrotowy szczotki i usunąć osłonę polistyrenową (34).
- Zamontować szczotkę tak jak to opisane w dziale "wymiana szczotki".

4.1.c - Instalacja i podłączenie akumulatora (Rys. 6)



OSTRZEŻENIE:

SPRAWDZIĆ CZY ZBIORNIK WODY BRUDNEJ I ZBIORNIK WODY CZYSTEJ SĄ PUSTE.

- Odłączyć wtyczkę (35).
- Nacisnąć przycisk (36) i unieść zbiornik (14) tak, by można było unieść go całkowicie.
- Umieścić akumulatory (37), jak wskazano na rysunku, i podłączyć je, jak wskazano na schemacie na Rys. 6, używając kabli dołączonych do zestawu.
- Dokręcić zaciski (38) używając klucza izolowanego.
- Opuścić zbiornik (14) do dźwięku "Klik" oznaczającego połączenie.
- Podłączyć wtyczkę (35) do odpowiedniego gniazdka (39).



UWAGA:

Podłączanie akumulatorów powinno być wykonywane przez wykwalifikowany personel.

5.1 ŁADOWANIE AKUMULATORA



ZAGROŻENIE:

Wykonywać ładowanie akumulatorów w pomieszczeniach dobrze wentylowanych i zgodnych z normami obowiązującymi w kraju użytkownika.

W celu uzyskania informacji dotyczących bezpieczeństwa, należy stosować się do opisu zawartego w rozdziale 1 niniejszego podręcznika.



OSTRZEŻENIE:

W celu uzyskania informacji i ostrzeżeń dotyczących akumulatora i jego ładowarki pokładowej (jeśli występuje), należy stosować się do dołączonej instrukcji obsługi ładowarki.



OSTRZEŻENIE:

Maszyna opuszcza fabrykę będąc wykalibrowaną do pracy z akumulatorem żelowym.

W razie konieczności zainstalowania innego typu baterii, zob. instrukcje w sekcji "Ustawienia".

Nie używać urządzenia na bateriach żelowych kalibrowanych do kwasowych lub innych.



UWAGA:

Aby całkowicie naładować akumulatory wymagane jest 10 godzin. Unikać ładowań częściowych.

5.1.a - Ładowanie akumulatora przy użyciu ładowarki pokładowej (jeśli występuje) (Rys. 7)

- Wraz z maszyną zbliżyć się do miejsca, w którym znajduje się gniazdko elektryczne.



OSTRZEŻENIE:

Ważne jest, by najpierw podłączyć kabel (41) do gniazda (42), następnie podłączyć kabel (41) do gniazdka zasilającego.

- Wyjąć kabel (41) z pojemnika i podłączyć do gniazda (42) w urządzeniu, następnie podłączyć drugi koniec kabla do gniazda zasilania.
- Sprawdź, czy zielona dioda (43) miga 2 razy a następnie przekazać "zielony" kolor "czerwony" światło stałe.



OSTRZEŻENIE:

Skontrolować czy napięcie sieciowe jest zgodne z napięciem roboczym ładowarki (230 Vac dla rynku europejskiego; 115 Vac dla rynku amerykańskiego 50/60 Hz).

- Ładować akumulator aż do zapalenia się na zielono diody (43), a następnie odłączyć przewód (41) zasilający i odłożyć go na swoje miejsce.

5.1.b - Ładowanie akumulatora przy użyciu ładowarki zewnętrznej (Rys. 8)



OSTRZEŻENIE:

Ważne jest by podłączać najpierw wtyczkę (35) do gniazda (44) ładowarki, a następnie ładowarkę do gniazda w ścianie, inaczej akumulatory przestaną ładować.

- Wraz z maszyną zbliżyć się do miejsca, w którym znajduje się gniazdko elektryczne.
- Odłączyć wtyczkę (35) akumulatorów od gniazda (39) instalacji.
- Połączyć wtyczkę (35) akumulatorów do gniazda (44) ładowarki zewnętrznej.
- Po zakończeniu ładowania akumulatorów ponownie przyłączyć wtyczkę (35) akumulatorów do gniazda (39) urządzenia.

6.1 TABLICA KONTROLI I STEROWANIA (Rys. 9)





OSTRZEŻENIE:

Przed rozpoczęciem korzystania z urządzenia, należy wybrać cykl prania, jak wskazano w odpowiednim ustępie.

20) Czujnik do uruchomienia trakcji i obrót szczotki

• (dla model z trakcją)

Sprawdź na wyświetlaczu, należy ustawić co najmniej minimalną prędkość trakcji.

Działającego czujnika (20) z przycisk (45) “” przycisk (52) “” i przycisk (51) “” wciśnięty rozpocznie trakcję i szczotkę obrotową i wodę.

Automatycznie maszyna uruchamia się w przód; Trzymając wciśnięty przycisk (48) “” działając jednocześnie na czujnik (20), maszyna uruchamia się na biegu wstecznym.

Aby zawrócić, unieść wycieraczkę.

20) Czujnik do rozpoczęcia obrotu szczotki

• (dla model bez trakcją)

Działającego czujnika (20) z przycisk

(45) “” przycisk (52) “” i przycisk

(51) “” wciśnięty rozpocznie szczotkę obrotową i wodę.

45) Wylłącznik główny “”

Naciskając przycisk, napięcie jest włożona w obwodach umożliwiające działanie poleceń i odpowiednich przycisków;wyświetlaczu (46) włącza się.

Aby zatrzymać zasilanie napięciem, nacisnąć ponownie przycisk.

46) Wyświetlacz

Włącza się po zasileniu napięciem przyciskiem “”.

Na ekranie wyświetli się stan urządzenia, stopień naładowania baterii, godziny funkcjonowania i ostrzeżenia alarmowe.

47) Przyciski regulujące prędkość (tylko dla modeli z napędem)

Przycisk (47a) “”.

Naciśnięty zwiększy prędkość napędu.

Przycisk (47b) “”.

Naciśnięty zmniejszy prędkość napędu.

Na ekranie (46) wyświetli się ustawiona prędkość.

48) Przycisk wsteczny “”



(tylko dla modeli z napędem)

Sprawdź wyświetlacz tak, że minimalna prędkość trakcji jest ustawiony.

Wciśnięty podczas pracy czujnika (20), urządzenie zacznie iść do tyłu w kierunku operatora. Na wyświetlaczu pojawi się symbol “”.



50) Przycisk włączający ssanie “”



Działanie przycisku aktywuje się przy wciśniętym przycisku (45) “”.

Nacisnąć przycisk (50) “” i ssanie włączy się; na ekranie wyświetli się symbol “”.

Aby zatrzymać ssanie, nacisnąć przycisk (50), turbina będzie kontynuować pracę przez kilka sekund by odessać pozostałość płynu z podłogi, po czym zatrzyma się automatycznie. Na ekranie wyświetli się symbol “”.

49) Przycisk cichej pracy “”



Po naciśnięciu przycisku (49) “” zmniejszy prędkość turbiny ssącej, co znacznie redukuje hałas wytwarzany przez urządzenie; jeśli funkcja jest aktywna, na ekranie wyświetli się symbol “”.



Po ponownym naciśnięciu przycisku (49) “” funkcja wyłączy się i urządzenie wróci do trybu standardowego; na ekranie wyświetli się symbol “”.

 UWAGA:

Podczas zatrzymywania turbiny przy aktywnym trybie “cichej pracy”, turbina przejdzie automatycznie do trybu standardowego z jednoczesnym opóźnieniem zatrzymania.

51) Przycisk elektrycznego zaworu wody

Działanie tego przycisku jest aktywne po jednoczesnym wciśnięciu przycisku (45) “” i przycisku (52). “”.



Naciśnij przycisk (51) “”, na wyświetlaczu pojawi się symbol “”, a otwarcie zaworu elektromagnetycznego wody jest przygotowywany. Jego działanie jest sterowane przez czujnik (20). Ilość pompowanej wody reguluje się poprzez zawór (4).

Aby zatrzymać dopływ wody nacisnąć przycisk (51) “”.

52) Przycisk włączający obroty szczotki/

szczotek “”

Działanie tego przycisku aktywuje się poprzez wciśnięcie przycisku (45) “”.

Naciśnij przycisk (52) “”, oraz obrót szczotki zostanie aktywowany; wyświetlaczu pojawi się symbol “”. Operacja szczotki jest kontrolowana przez czujnik (20).

Aby wyłączyć obroty szczotek nacisnąć przycisk (52) “”.

4) Kurek regulacji wody

- Obrócić kurek (4) w lewo aby zwiększyć ilość wody czystej, w prawo, aby zmniejszyć.

6.2 PRZYKŁAD CYKLU PRACY (Rys. 9)

Ustawianie cyklu prania ze szczotkami i suszenie.

- Naciśnij przycisk (51) w celu umożliwienia dopływu wody.
- Naciśnij przycisk (52) w celu umożliwienia obrotu szczotki.
- Naciśnij rozpocznie przycisk (50) i podciśnienie.

 UWAGA:

W środowiskach specjalnych możliwe jest, aby włączyć funkcję redukcji szumów, naciskając przycisk (49).

**OSTRZEŻENIE:**

Przy włączaniu, należy zwrócić uwagę, by nie dotknąć czujnika dotykowego (20); maszyna ustawia się w stanie alarmu, a na maszynie pojawia się migający symbol “”.

Jeśli czujnik zostanie zwolniony w ciągu dwóch sekund, alarm wyłączy się automatycznie i po ponad dwie sekundy, trzeba będzie zatrzymać i ponownie uruchomić maszynę.

- Wybierz żadaną prędkość za pomocą przycisków (47a) lub (47b) (tylko w modelu wyposażonym w trakcję).



UWAGA:

Jest możliwe, aby zmienić prędkość nawet podczas cyklu roboczego w maszynie w ruchu przez działanie na odpowiedni przycisk.

- Delikatnie dotknij touch (20) przycisk, a urządzenie rozpocznie wybrany program i cykl pracy.



UWAGA:

Jest to możliwe do zmiany cyklu roboczego, w zależności od wymagań roboczych. W celu zmiany cyklu, należy zatrzymać maszynę, wybrać nowy cykl i aktywować cykl przez naciśnięcie przycisku dotykowego (20).

7.0 HASŁO BEZPIECZEŃSTWA

Maszyna może być wyposażona w hasłach bezpieczeństwa; za umożliwienie go lub wyłączenie go, prosimy o kontakt z pomocą techniczną. Jeśli hasło zostało włączone, w celu wprowadzenia numerów, postępuj zgodnie z instrukcjami wyświetlanymi na ekranie.

Hasło pozostanie aktywny przez 75 minut po wyłączeniu lub ostatniego użycia urządzenia; jeśli chcesz, aby ponownie włączyć wprowadzanie hasła, wykonaj następujące czynności:

Wyłączyć urządzenie, wyjąć wtyczkę akumulatora (35 ryc. 8) przez kilka sekund, a następnie podłącz go ponownie.

Po włączeniu zasilania urządzenia, należy wpisać hasło.

7.1 USTAWIENIA PARAMETRÓW (Rys. 9)



Operator ma możliwość wejścia do menu i ustawienia następujących parametrów:

Język;

Typ baterii;

Jasność / Kontrast.

Aby wejść do menu, należy przejść następujące kroki:

- Wciśnij i przytrzymaj (47b) i (52) “”, a następnie naciśnij przycisk zasilania (45) “”, aby uruchomić maszynę, aż pojawi się następujący wyświetlacz:

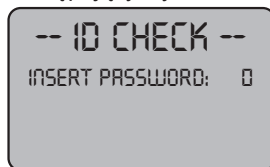

ID CHECK = ID SPRAWDŹ

INSERT PASSWORD = WSTAW HASŁO

- Zwolnij wciśnięte klawisze.
- Wprowadź hasło za pomocą klawiszy (47a), (47b), aż na wyświetlaczu pokazuje liczbę “10”.
- Potwierdzić hasło za pomocą klawiatury (51) “” i wejść do menu ustawień parametrów; aż pokaże się następujące wyświetlenie:



GENERAL SETS = OKREŚLA OGÓLNE
LANGUAGE SELECTION = WYBÓR JĘZYKA

ITALIANO = WŁOSKA

- aby przejrzeć menu ustawień parametrów, nacisnąć klawisz (52) “” i kolejno pokażą się następujące ekrany:

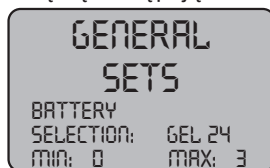

GENERAL SETS = OKREŚLA OGÓLNE
BATTERY SELECTION = BATERIA WYBÓR



GENERAL SETS = OKREŚLA OGÓLNE
DISPLAY TUNE = DOSTRÓJ WYŚWIETLACZA



GENERAL SETS = OKREŚLA OGÓLNE
DISPLAY BRIGHTNESS = JASNOŚĆ WYŚWIETLACZA

7.1.a - Ustawienie języka

- Wejść do menu w ustawienia parametrów aż do wyświetlenia się następującego ekranu:



GENERAL SETS = OKREŚLA OGÓLNE
LANGUAGE SELECTION = WYBÓR JĘZYKA
ITALIANO = WŁOSKA

- Wybierz język (47a) i (47b), a następnie za pomocą przycisków (51) "↻", aby potwierdzić wybór.

7.1.b - Ustawienie typu baterii

- Wejść do menu w ustawienia parametrów i przeglądać wybór menu aż do pojawienia się następującego ekranu:



GENERAL SETS = OKREŚLA OGÓLNE
BATTERY SELECTION = BATERIA WYBÓR

- Wybierz typ baterii za pomocą przycisków (47a) i (47b), a następnie naciśnij przycisk (51) "↻", aby potwierdzić wybór;

GEL = bateria żelowa

AGM = bateria typu AGM

WET = bateria kwasowa

7.1.c - Ustawienie jasności i kontrastu

- Wejść do menu ustawień parametrów aż do pojawienia się następującego ekranu:



GENERAL SETS = OKREŚLA OGÓLNE
DISPLAY BRIGHTNESS = JASNOŚĆ WYŚWIETLACZA

- Ustawienie jasności wyświetlacza, wybierając wartość z "0 do 10" z przyciskami (47a) i (47b), a następnie naciśnij przycisk (52) "⊖", aby przejść do ustawień kontrastu.



GENERAL SETS = OKREŚLA OGÓLNE
DISPLAY TUNE = DOSTRÓJ WYŚWIETLACZA

- Ustawienie kontrastu wyświetlacza, wybierając wartość z "5 do 50" z przyciskami (47a) i (47b), a następnie naciśnij przycisk (51) "↻", aby potwierdzić wybór.

8.1 EKRAŃ (Rys. 10)

Na ekranie wyświetlają się następujące ikony:

"A"  = Bateria

Wskazuje stan naładowania baterii;

"A1"  = bateria naładowana;

"A2"  = bateria rozładowana;



= prędkość napędu (jeśli dotyczy)



Można zmienić prędkość ruchu od "0" do maksymalnej na 5 poziomach za pomocą

klawiszy  i  aby zwiększyć lub zmniejszyć prędkość.



 = wsteczny (jeśli dotyczy)

Wyświetla się po wybraniu przycisku  i następuje ruch wstecz; po odblokowaniu klawiatury ikona znika. Apare pe ecran atunci când selectați butonul "" și se efectuează mersul înapoi; la eliberarea tastei, pictograma dispăre.



 = Włączanie ssania

Wyświetla się na ekranie po wybraniu klawisza  i wskazuje na fakt, że ssanie pracuje; po ponownym wciśnięciu klawisza  aby zatrzymać działanie, ikona będzie migać przez kilka sekund i zniknie kiedy ssanie zatrzyma się.



 = Cicha praca

Próżnia w pracy.
Wyświetla się na ekranie po wybraniu klawisza  wskazując, że ssanie pracuje z obniżoną prędkością silnika; po ponownym wciśnięciu klawisza  powracając do normalnego trybu pracy, ikona zniknie.

 = Włączanie dopływu wody

Wyświetla się na ekranie po wybraniu klawisza  i wskazuje na aktywność elektrycznego zaworu dopływu wody; po ponownym wciśnięciu klawisza  zawór elektryczny zatrzyma się i ikona zniknie.

 = Włączanie obrotów szczotki

Wyświetla się na ekranie po wybraniu klawisza  i wskazuje na fakt, że obroty szczotki zostały włączone; po ponownym wciśnięciu klawisza  zatrzyma się silnik obrotowy szczotki i ikona zniknie.

 = Maksymalny poziom płynu w zbiorniku

Wyświetla się kiedy płyn odzyskany w zbiorniku osiągnął poziom maksymalny.

9.1 NAPEŁNIANIE ZBIORNIKA (Rys. 11)



OSTRZEŻENIE:

Wlewać do zbiornika tylko czystą wodę sieciową o temperaturze nie wyższej niż 50 °C.

- Pobrać wąż (26) na wyposażeniu, połączyć końcówkę (26a) do kurka, a końcówkę (26b) umieścić w zbiorniku (5).
- Upewnić się, że zawór (53) jest otwarty.
- Odkręcić kurek i wypełnić zbiornik (5).
- Poziom wody w zbiorniku można zobaczyć na przezroczystym wężyku (15).
- Wlać płyn czyszczący do zbiornika.



UWAGA:

Należy używać wyłącznie niepieniących się detergentów, w dozowaniu należy stosować się do instrukcji producenta detergentu oraz do typu zabrudzenia.



ZAGROŻENIE:

W przypadku kontaktu detergentów z oczami i ze skórą lub w przypadku połknięcia postępować zgodnie z instrukcjami producenta zawartymi w karcie bezpieczeństwa i zastosowania preparatu.

10.1 ZASADY DZIAŁANIA (Rys. 1)

10.1.a - Kontrola przed rozpoczęciem obsługi

- Skontrolować czy wąż (12) spustowy zbiornika wody brudnej jest dobrze przytwierdzony i poprawnie zatkaany.
- Skontrolować czy złączka (54) znajdująca się na ssawie (11) jest zatkana i czy wąż jest poprawnie połączony.
- Upewnić się, że przezroczysty wężyk (15) odpływu wody czystej jest prawidłowo podłączony do odpowiednich nasadek i zawór (53) jest otwarty.
- Nacisnąć przycisk (45) i sprawdzić na ekranie stan naładowania baterii.

10.1.b - Przygotowanie maszyny i wybór cyklu (Rys. 9-12)

- Nacisnąć przycisk (45 Rys. 9), ekran wyświetli się (46 Rys. 9) wskazując stan naładowania baterii.
- Odczepić dźwignię (3 Rys. 12) i obniżyć ją; ssawa (11 Rys. 12) obniży się.
- Nacisnąć pedał (19 Rys. 12), odczepić go od specjalnego zaczepu i unieść go, szczotka/-ki (10 Rys. 12) obniży/-ą się.

Cykl pracy:

- Maszyna może wykonywać 4 cykle pracy:

Cykl tylko odsysanie:

- Aby wykonać tylko cykl suszenia, nacisnąć przycisk (50 Rys. 9) i ssanie włączy się.
W modelach z trakcją należy użyć specjalnych sterowników uruchamiających napęd.

Cykl tylko szczotkowanie:

- Aby wykonać tylko cykl szczotkowania, nacisnąć przycisk (52 Rys. 9) by umożliwić obrót szczotki/szczotek.
Nacisnąć przycisk kontrolny usytuowany na ręczce aby włączyć obroty szczotki/szczotek (dla modeli z wbudowanym napędem włącza się również napęd).

Cykl mycie, szczotkowanie:

- Nacisnąć przycisk (52 Rys. 9) aby umożliwić obrót szczotki/szczotek; nacisnąć przycisk (51 Rys. 9) aby umożliwić dopływ wody.
Nacisnąć przycisk kontrolny usytuowany na ręczce aby włączyć obroty szczotki/szczotek (dla modeli z wbudowanym napędem włączy się również napęd).

Cykl mycie, szczotkowanie, odsysanie:

- Nacisnąć przycisk (50 Rys. 9) aby włączyć ssanie, przycisk (52 Rys.9) by umożliwić obrót szczotki/szczotek i nacisnąć przycisk (51 Rys. 9) aby umożliwić dopływ wody.
Nacisnąć przycisk kontrolny usytuowany na ręczce aby umożliwić obrót szczotki/

szczotek (dla modeli z wbudowanym napędem równocześnie włączy się napęd).

10.1.c - Użycie maszyny (Rys. 1)

- Po uruchomieniu maszyny i wybierając rodzaj cyklu, start operacji czyszczenia przez naciśnięcie urządzenia za pomocą uchwyty (1 Rys. 1) lub obsługi czujnika (20 Rys. 1) do uruchomienia trójki (dla modeli wyposażonych w ten).



UWAGA:

Zwrócić uwagę na szczególnie delikatnych podłóg; Nie korzystać z urządzenia, podczas gdy jest zatrzymany i szczotka jest na obrót. W miejscach szczególnie zabrudzonych można ustawić prędkość poruszania się na "0" tak aby szczotka obracała się ciągle w tym samym miejscu bez nadwyrażania napędu silnika.



UWAGA:

Prawidłowe czyszczenie i suszenie podłogi polega na przesuwaniu do przodu maszyny; jeśli pójdziesz do tyłu maszyna nie wykona suszenie; na tym etapie zawsze podnieść wycieraczkę celu uniknięcia uszkodzenia łopatk.

- Należy ustawić prędkość napędu (jeśli dotyczy), postępując jak to opisane powyżej.
- Za pomocą kurka (4 Rys. 1) można wyregulować ilość wody potrzebnej do mycia.
- Sprawdzić stan naładowania baterii na ekranie.

10.1.f - Lista alarmów (Rys. 9)

W razie awarii na ekranie (46) pojawi się typ alarmu zgodny z poniższym wykazem.

Należy zapoznać się z niniejszą listą i przeprowadzić wszelkie zalecane procedury w celu przywrócenia prawidłowego działania szorowarki.

Jeśli próby usunięcia usterek nie przyniosą oczekiwanych rezultatów, należy zwrócić się do Serwisu Technicznego.

Rodzaj alarmu	Znaczenie	Rozwiązanie
AL_1: Function Amp.Szczotki	Ochrona amperometryczna szczotki	Sprawdzić profil szczotek. Wykryto nadmiar prądu w silniku szczotek.
AL_2: Function Amp.Odkurzacz	Ochrona amperometryczna odkurzacza	Sprawdzić absorbcję silnika odkurzacza. Wykryto nadmiar prądu w silniku odkurzacza.
AL_3: Function Uszkodzenie zasilania	Awaria zasilania	Awaria zasilania szczotek lub odkurzacza – wymienić kartę.
AL_4: Function Nadmiar prądu	Nadmiar prądu na wyjściach – szczotek lub odkurzacza	Wykryto zwarcie w silniku szczotki lub odkurzacza ; sprawdzić złącza i stan silnika.
AL_5: Function Zbyt wysoka temperatura	Ochrona termiczna – szczotki lub odkurzacza	Nadmierna temperatura stadium zasilania szczotek lub odkurzacza; sprawdzić wchłanianie.
AL_15: Traction Zbyt wysoka temperatura	Ochrona termiczna napędu	Przeegrzany napęd; sprawdzić wchłanianie.
AL_16: Traction Uszkodzenie zasilania	Awaria mocy napędu	Defekt mocy napędu; wymienić kartę.
AL_17: Traction Nadmiar prądu	Nadmiar prądu na wyjściu Napędu	Wykryto zwarcie w silniku napędu: sprawdzić złącza i stan silnika.
AL_18: Traction Amp.Napęd	Ochrona amperometryczna napędu	Sprawdzić profil funkcji napędu. Wykryto nadmiar prądu w silniku napędu.
AL_20: General Błąd odczytu pamięci	Błąd odczytu pamięci wewnętrznej	Wymienić kartę.
AL_22: General Przekaznik główny	Awaria przekaznika głównego	Awaria przekaznika głównego w panelu; wymienić kartę.
AL_23: General Nadmiar napięcia	Nadmiar napięcia	Wykryto nadmierne napięcie w panelu; sprawdzić złącza baterii.

Rodzaj alarmu	Znaczenie	Rozwiązanie
AL_24: Traction Złącza baterii	Bateria nie podłączona do funkcji panelu	Sprawdzić profil funkcji napędu. Wykryto nadmiar prądu w silniku napędu.
AL_25: General Złącza Klawiatury	Błąd komunikacji panelu sterowania i funkcji	Sprawdzić złącza między panelem klawiatury i funkcjami.

11.1 ROZŁADUNEK ZUŻYTEJ WODY (Rys. 15)

Po zakończeniu cyklu czyszczenia lub kiedy zbiornik (14) wody zużytej jest pełen, należy opróżnić go postępując w następujący sposób:



UWAGA:

W celu likwidacji wody zużytej należy zastosować się do norm obowiązujących w kraju użytkowania maszyny.

- Ustawić maszynę w pobliżu wpustu kanalizacyjnego.
- Odłączyć wąż (12) od obudowy.
- Zdjąć zatyczkę (56) z węża (12) i całkowicie wylać wodę zawartą w zbiorniku.



UWAGA:

Istnieje możliwość ustawienia ilości wody wypływającej poprzez naciśnięcie końcowej części węża (12).

- Zdjąć zatyczkę (56) z węża (12) i całkowicie wylać wodę zawartą w zbiorniku.

12.1 KONSERWACJA I CZYSZCZENIE



OSTRZEŻENIE:

Wszystkie działania konserwacyjne należy wykonywać przy wyłączonym urządzeniu i opróżnionym zbiorniku.

CZYNNOŚCI DO WYKONANIA KAŻDEGO DNIA

12.1.a - Opróżnienie i czyszczenie zbiornika wody czystej (Rys. 16)



OSTRZEŻENIE:

Po zakończeniu czynności mycia należy obowiązkowo opróżnić i wyczyścić zbiornik (5) wody czystej w celu uniknięcia gromadzenia się osadu lub kamienia osadowego.

Po opróżnieniu zbiornika wody zużytej, należy opróżnić zbiornik wody czystej postępując w następujący sposób:

- Ustawić maszynę na wpuście kanalizacyjnym.
- Odczepić wężyk (15) z właściwego zaczepek, zamknąć zawór (53), przystawić wężyk do podłogi w pobliże wycieku, otworzyć zawór (53) i pozwolić by woda spłynęła do końca.
- Wyczyścić wnętrze zbiornika pozostawiając wąż spustowy otwarty i wprowadzając wodę czystą przez górny otwór.
- Na koniec czyszczenia unieść wężyk (15) pozostawiając zawór otwarty (53); umieścić wężyk spowrotem w zaczepie.
- Aby woda mogła do końca odpłynąć ze zbiornika (5) odczepić wężyk (57) z szybkozłączca (58), a następnie przekręcić szybkozłączce w dół tak aby woda mogła spłynąć do końca; lub usunąć pokrywę filtra (59).

12.1.b - Czyszczenie zbiornika wody zużytej (Rys. 17)



OSTRZEŻENIE:

Po zakończeniu czyszczenia należy obowiązkowo umyć zbiornik wody zużytej, aby uniknąć gromadzenia się osadów lub kamienia osadowego oraz mnożenia się bakterii, zapachów, pleśni.

- Wylać zużytą wodę według wskazówek zawartych w stosownym paragrafie ustawiając maszynę na wpuście kanalizacyjnym.
- Unieść pokrywę (6).
- Pozostawić obniżony wąż (12) i wyciągnięty korek, przy pomocy węża, wlewać bieżącą wodę do zbiornika (14), czyszcząc go, aż do momentu, w którym z węża spustowego wypływać będzie czysta woda.
- Wilgotną szmatką wyczyścić sondy poziomu (55) uważając, aby ich nie odkształcić.
- Ponownie złożyć elementy zbiornika.

12.1.c - Czyszczenie ssawy (Rys. 4)

Aby poprawnie wyczyścić ssawę (11) należy ją odłączyć postępując w następujący sposób:

- Pociągnąć (13) na zewnątrz ssawę (11).
- Poluzować gałki (32) i odłączyć ssawę (11).
- Umyć ssawę, a w szczególności gumy (60) oraz wnętrze złączki ssącej (33).



UWAGA:

Jeśli w czasie mycia zauważy się, że gumy (60) są zniszczone lub zużyte, należy je wymienić lub odwrócić.

- Ponownie złożyć elementy ssawy.

CZYNNOŚCI DO WYKONANIA W ZALEŻNOŚCI OD POTRZEBY

12.1.d - Czyszczenie filtra wody czystej (Rys. 18)



UWAGA:

Przed wyczyszczeniem filtra należy upewnić się, że zbiornik wody czystej jest pusty.

- Odkręcić i unieść pokrywę (59).
- Wyjąć filtr (17) i umyć go strumieniem wody.
- Ponownie zamontować filtr (17) na swoim miejscu i zakręcić pokrywę (59).

12.1.e - Wymiana szczotki (Rys. 19)

Należy wymienić szczotkę w momencie gdy włosie zużyje się na 2 cm lub w zależności od rodzaju czyszczonego podłoża; aby wymienić szczotkę należy wykonać następujące kroki:

- Podnieść szczotkę naciskając na pedał, jak wskazano w stosownym paragrafie.
- Chwycić grupę szczotek od spodu (9); aby wyjąć szczotkę należy ją wykręcić jednym ruchem, zgodnie z kierunkiem obrotu.
- Wymienić szczotkę i umieścić ją w nasadce z kołnierzem (9).
- Obniżyć głowicę szczotkową (9) naciskając na pedał, jak wskazano w stosownym paragrafie.
- Nacisnąć przycisk (45 Rys. 9) aby aktywować polecenia.
- Nacisnąć przycisk (52 Rys. 9) aby umożliwić obrót szczotki.
- Regulacja czujnik (20) umieszczony na uchwycie do rozpoczęcia rotacji szczotki.

12.1.f - Wymiana gumy ssawy (Rys. 20)

Kiedy zauważy się, że odsysanie nie jest poprawne lub na podłożu pozostają ślady wody, konieczne jest skontrolowanie stanu zużycia gumy ssawy (60):

- Odłączyć ssawę (11) w sposób opisany w paragrafie "Czyszczenie ssawy".
- Naciśnij zatrask (67) i otwórz uchwyt (68).
- Wyciągnij dwa pałaki gumowe do mocowania (69) i usuń gumę zewnętrzną (70).
- Rozluźnij dwie śruby do dokręcania (71) i usuń pasek do zablokowania (72) i gumę wewnętrzną (73).



UWAGA:

Kiedy gumy (70) lub (73) są zużyte z jednej ze stron, można je obrócić na drugą stronę.

- Wymienić lub obrócić gumy (70) lub (73) bez odwracania ich.
- Ponownie złożyć elementy ssawy.



UWAGA:

Dostępne są dwa typy gum:

Guma kauczukowa do wszystkich typów podłogi oraz guma poliuretanowa do podłóg znajdujących się w warsztatach mechanicznych, zabrudzonych olejem.

12.1.g - Czyszczenie filtra do zbiornika wody odzyskanej (Rys. 21)

Usunąć górną pokrywą aby mieć dostęp do wnętrza zbiornika wody odzyskanej.

- Zwolnić uchwyt (75) i wyjąć filtr (76).
- Wyplukać filtr (76) wodą i ponownie zamontować, zaciskając uchwyt (75).

12.1.h - Wymiana bezpieczników (Rys. 6-22)



OSTRZEŻENIE:

Zamień spalony bezpiecznik na inny o tym samym napięciu prądu.

- Odłączyć wtyczkę (35) z gniazdka (39).
- Unieść pokrywą (61) poluzowując śruby (62) aby mieć dostęp do bezpiecznika.

Bezpiecznik (74) - 5A

Ochrona panelu elektronicznego.

- Ponownie zamontować pokrywą (61).

Bezpiecznik (63) - 75A

Bezpiecznik akumulatora.

- Aby wymienić bezpiecznik, znajdujący się na biegunie dodatnim akumulatora, postępować w następujący sposób:



OSTRZEŻENIE:

Sprawdź, czy zbiornik jest pusty odzysku.

- Odłączyć wtyczkę (35).
- Nacisnąć przycisk (36 Rys. 6) i unieść zbiornik (14) w całości, a następnie wymienić bezpiecznik (63 Rys. 6).

12.1.i - Regulacja wycieraczki (Rys. 23)

- Można regulować pozycję wycieraczki w powietrzu i dopasować kąt zetknięcia wycieraczki z podłożem.

Regulacja w powietrzu

- Opuścić wycieraczkę poprzez rączkę.
- Poluzować śrubę (55) i podnieść lub opuścić koło (55a), aż wycieraczka jest w pożądanej pozycji, a następnie dokręcić śrubę (55).

Regulacja kąta zetknięcia

- Obniżyć wycieraczkę przy pomocy rączki.
- Włączyć odkurzacz i przejechać kilka metrów, a następnie zatrzymać odkurzacz i wyłączyć silnik.
- Sprawdzić kąt zetknięcia się wycieraczki z podłożem.

Fig. A = za nisko

Fig. B = za wysoko

Fig. C = pozycja prawidłowa

- Aby wyregulować, przekręcić szary uchwyt (64) odwrotnie do ruchu wskazówek zegara, a kąt zetknięcia rozszerzy się; w odwrotnym kierunku zwęży się.

12.1.I - Konfiguracja ładowarki i cyfrowego wskaźnika (Rys. 24)



OSTRZEŻENIE:

Maszyna wychodzi z produkcji ze standardową konfiguracją do pracy z akumulatorami żelowymi typu „Sonnenschein”.



OSTRZEŻENIE:

Odłączyć wtyczkę baterii z gniazda.

- Usunąć obudowę (61 Rys. 24) odkręcając śruby (62 Rys. 24).

Konfiguracja standardowa z akumulatorami żelowymi typu Sonnenschein

- Wyciągnąć zatyczkę (66) znajdującą się pod ładowarką (16).
- Wcisnąć przełączniki (DP1) i (DP2) umieszczając je w pozycji wskazanej na rysunku „A”.

Można zmienić konfigurację postępując w następujący sposób:

Konfiguracja akumulatorów żelowych typu innego od Sonnenschein

- Wyciągnąć zatyczkę (66) znajdującą się pod ładowarką (16).
- Wcisnąć przełączniki (DP1) i (DP2) umieszczając je w pozycji wskazanej na rysunku „B”.

Konfiguracja akumulatorów kwasowych

- Wyciągnąć zatyczkę (66) znajdującą się pod ładowarką (16).
- Wcisnąć przełączniki (DP1) i (DP2) umieszczając je w pozycji wskazanej na rysunku „C”.

PROBLEMY - PRZYCZYNY - NAPRAWA

PROBLEM	PRZYCZYNA	NAPRAWA
Naciskając przycisk (45) "  " wyświetlaczu nie włącza się.	Rozładowany akumulator. Główny bezpiecznik elektryczny spalony. Wtyczka akumulatora jest nadal znajduje się w gniazda ładowarki.	Skontrolować stan naładowania akumulatora. Wymienić bezpiecznik główny 5A lub 80A. Umieścić wtyczkę prawidłowo.
Szczotka nie obraca się.	Awaria karty funkcji. Awaria karty ekranu. Czujnik dotykowy na uchwycie jest uszkodzona. Awaria silnika szczotki. Włącznik szczotki nie włączony.	Wymienić. Wymienić. Wymienić. Wymienić. Nacisnąć odpowiedni przycisk.
Odsysanie nie działa.	Awaria karty funkcji. Awaria karty wyświetlacza. Awaria silnika ssania. Włącznik odkurzacza nie włączony. Zbiornik wody brudnej przepełniony.	Wymienić. Wymienić. Wymienić. Nacisnąć przycisk. Opróżnić, wymyć i wyczyścić zbiornik i sondy.
Maszyna odsysa niedokładnie pozostawiając na podłodze ślady wody.	Ssawa wyłączona. Rura ssawna zatkana. Brudne wycieraczki. Zbiornik wody brudnej pełny. Zapchany filtr brudnej wody. Gumy ssawy zużyte.	Uruchomić ssawę. Skontrolować i ewentualnie wyczyścić rurę ssawną, która łączy ssawę ze zbiornikiem wody brudnej. Oczyścić wycieraczki. Opróżnić zbiornik wody brudnej. Przeczyścić filtr. Odwrócić lub wymienić gumy ssawy.

PROBLEM	PRZYCZYNA	NAPRAWA
Nie wypływa woda.	Zbiornik pusty. Wyłącznik uruchamiający elektrozawór nie wciśnięty. Kurek zakręcony. Filtr zatkany. Elektrozawór nie działa.	Wypełnić zbiornik. Wcisnąć przełącznik. Odkręcić kurek Wyczyścić filtr. Wezwać serwis pomocy technicznej.
Niewystarczające czyszczenie podłogi.	Szczotki lub detergenty nieodpowiednie. Szczotka zużyta.	Użyć szczotek lub detergentów odpowiednich do typu podłogi i do zabrudzenia. Wymienić szczotkę.
Szczotka nie obraca się. Aspirator nie działa. Nie wypływa woda.	Czujnik dotykowy na uchwycie jest uszkodzona.	Wymienić.

13.1 GWARANCJA

W okresie gwarancyjnym wszystkie wadliwe części zostaną naprawione lub wymienione bezpłatnie.

Wszystkie części, których dotyczy włamanie lub nadużycia będą objęte gwarancją.

W celu umożliwienia procedury gwarancyjnej należy skontaktować się ze sprzedawcą lub centrum serwisowym przez odpowiednie przedstawienie ważnych dokumentów zakupu.

SCHEMATY ELEKTRYCZNE

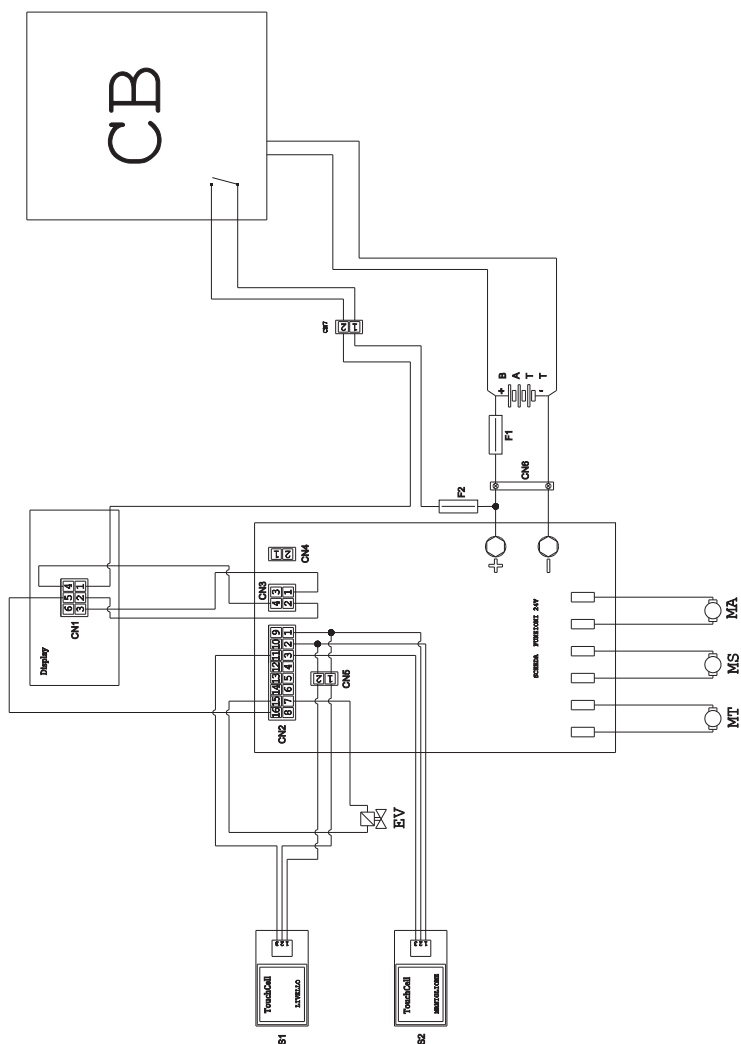

- | | | | |
|-------------------|--|-----------------|----------------------------------|
| BATT | Bateria 24V | EV | Elektromagnetyczny |
| CN1 | Łącznik 6-biegunowy Wyświetlacza | F1 | Bezpiecznik |
| CN2 | Łącznik 16-biegunowy Karty elektronicznej | F2 | Bezpiecznik 5A |
| CN3 | Łącznik 4-biegunowy Karty wyświetlacza | MA | Silnik próżniowy |
| CN4 | Wolny | MS | Silnik szczotki |
| CN5 | Łącznik wiszący, 2-biegunowy Czujnika dotykowego ręcz. | MT | Silnik szczotki |
| CN6 | Złącze baterii | PC | Pompa chemiczna |
| | | S1 | Czujnik dotykowy poziomy odzysku |
| | | S2 | Dotykać uchwytu czujnika |
| | | | Karta funkcji 24V |

عزيزي الزبون،
أشكرك على اختيارك واحد من منتجاتنا للتنظيف.

آلة الغسل التي قمت بشرائها تم تصميمها لتلبية احتياجات المستخدم من حيث سهولة
الاستخدام و الموثوقية مع مرور الوقت.

نحن ندرك انه من اجل أن يبقى المنتج جيدا مع مرور الوقت، فانه يتطلب تحديثات متواصلة
تهدف إلى تلبية توقعات أولئك الذين يستخدمونه بشكل يومي. لهذا السبب، فإننا نأمل بان لا
تكون زبون راض فقط، و لكن أيضا شريك لا يتردد في إعطائنا آرائه وأفكاره الناشئة عن
التجربة الشخصية اليومية.

المحتويات

AR-3	البيانات الفنية	
AR-5	مقدمة	1.1
AR-5	التعرف على الآلة	1.2
AR-5	إزالة الغلاف	1.3
AR-5	1.3 أ. تجهيزات الآلة	
AR-5	تركيب المكونات	1.4
AR-5	1.4 أ. تركيب المساحة	
AR-5	1.4 ب. تثبيت الفرشاة	
AR-6	1.4 ت. تركيب وتوصيل البطاريات	
AR-6	شحن البطارية	1.5
AR-6	1.5 أ. شحن البطارية عن طريق شاحن المركب على الآلة	
AR-7	1.5 ب. شحن البطارية من طريق شاحن خارجي	
AR-7	لوحة التحكم	1.6
AR-8	مثال عن دورة عمل	2.6
AR-9	كلمة سر الأمان	0.7
AR-9	المعايير التعبير	1.7
AR-10	1.7 أ. ضبط اللغة	
AR-10	1.7 ب. ضبط نوع البطارية	
AR-10	1.7 ت. الإضاءة والتباين الضوئي	
AR-10	الشاشة	1.8
AR-11	ملء الخزان	1.9
AR-11	الاستخدام	1.10
AR-11	1.10 أ. التحقق قبل الاستخدام	
AR-12	1.10 ب. إعداد الآلة واختيار الدورة	
AR-12	1.10 ت. استخدام الآلة	
AR-13	1.10 ث. الاستخدام النهائي والإيقاف	
AR-13	1.10 ج. إنذار الحد الأقصى للماء المستعمل	
AR-14	1.10 ح. قائمة الإنذارات	
AR-15	تفريغ الماء المستعمل	1.11
AR-15	الصيانة والتنظيف	1.12
AR-15	1.12 أ. تفريغ و تنظيف خزان المياه النظيفة	
AR-16	1.12 ب. تنظيف خزان الماء المستعمل	
AR-16	1.12 ت. تنظيف الممسحة	
AR-16	1.12 ث. تنظيف فلتر الماء التنظيف	
AR-17	1.12 ج. تغيير الفرشاة	
AR-17	1.12 ح. تغيير المساحات المطاطية	
AR-17	1.12 ز. تنظيف فلتر خزان المياه المستعادة	
AR-17	1.12 د. تغيير المصاهر	
AR-18	1.12 ح. تعيير المساحة	
AR-18	1.12 ل. ضبط الشاحن	
AR-19	المشاكل - الأسباب - الحلول	
AR-20	الضما	1.13
AR-21	مخطط التوصيلات الكهربائية	

البيانات الفنية

30D50	30D45	30M45	
مشغل			طريقة الاستخدام
الخصائص			
بطارية	بطارية	بطارية	التزويد بالطاقة
انظر لوحة التعليمات الفنية			جهد التغذية الكهربائية
واط 1030	واط 930	واط 750	الطاقة المثبتة
الجر	الجر	يدوي	التوجيه
500 مم	430 مم	430 مم	* عرض الغسل
650 مم	650 مم	650 مم	عرض الشفط
2250 م ² \ الساعة	1935 م ² \ الساعة	1720 م ² \ الساعة	قدرة التنظيف النظرية
ألفرش / باد			
x 250 مم \ 10 أنش	x 430 مم \ 17 أنش	x 430 مم \ 17 أنش	القطر \ الرقم
x 450 واط 1	x 350 واط 1	x 350 واط 1	قوة المحرك \ عدد
200 دورة \ الدقيقة	190 دورة \ الدقيقة	190 دورة \ الدقيقة	سرعة المحرك
33 غ \ سم ²	33 غ \ سم ²	33 غ \ سم ²	الضغط المحدد
الشفط			
400 واط	400 واط	400 واط	قوة المحرك
1189 mmH ₂ O	1189 mmH ₂ O	1189 mmH ₂ O	الضغط السلبي
28 لتر \ الثانية	28 لتر \ الثانية	28 لتر \ الثانية	تدفق الهواء
أدنى 58 ديتشيبيل (A) / أعظمي 64 ديتشيبيل (A)			مستوى الضوضاء
الجر			
180 W	180 W	---	استطاعة المحرك
الخزان			
لا	لا	لا	إعادة التدوير
30 لتر	30 لتر	30 لتر	سعة المحلول
33 لتر	33 لتر	33 لتر	سعة الاستعادة
1100 x 570 x 1020 مم	1210 x 560 x 1020 مم	1210 x 560 x 1020 مم	القياسات (الطول×العرض×الإرتفاع) بدون ماسح
< 2,5	< 2,5	< 2,5	الإهتزازات "إيزو 5349 متر بمربع الثانية"
الوزن			
76 كجم	74 كجم	68 كجم	وزن
129 كجم	127 كجم	121 كجم	الوزن مع البطارية
159 كجم	157 كجم	151 كجم	الوزن الأعظمي المسموح وقت السير

* يُقصد بعرض مجال الغسل عندما تكون الآلة في حالة التشغيل مع الفرشاة في وضعها المضغوط/الأدنى.

30D50	30D45	30M45	
الاكسسوارات			
40.0010.00 POLY 0,7	40.0002.00 POLY 0,7	40.0002.00 POLY 0,7	فرشاة PPL قطر 0,7
24.0210.00	39.0118.00	39.0118.00	فرشاة رش
39.0129.00	39.0129.00	39.0129.00	مطاط المساحة الأمامية
39.0130.00	39.0130.00	39.0130.00	مطاط المساحة الخلفية
اكسسوارات حسب الطلب			
40.0110.00 POLY 0,9	40.0102.00 POLY 0,9	40.0102.00 POLY 0,9	فرشاة PPL سترونغ قطر 0,9
40.0210.00	40.0202.00	40.0202.00	فرشاة تينيكس قطر 1,2 غريت 80
40.1110.00	40.1007.00	40.1007.00	تراسور – مغذي اوتوماتيكي
39.0131.00	39.0131.00	39.0131.00	مطاط مساحة أمامية مضاد للزيت
39.0132.00	39.0132.00	39.0132.00	مطاط مساحة مضاد للزيت

1.1.3 - تجهيزات الآلة (الصورة 3)

الملحقات الموردة هي كما يلي:

- (10) فرشاة/ فرشائيات
- (11) شفرة المسآحة
- (26) خرطوم مرن لتعبئة المياه
- (27) دليل استخدام و صيانة الآلة.
- (28) دليل تعليمات الشاحن (إذا وجدت)
- (29) السلك الكهربائي لشاحن البطارية (إذا وجدت)
- (30) مصهر 5 أمبير
- (31) فلتر فتحة خزان الماء النظيف

1.4 تركيب المكونات

1.4.1. أ. تركيب المسآحة (الشكل 4)

- تُحلل المقبضان (32) من على المسآحة (11).
- تُركَّب المسآحة (11) على الحامل (25) ويُشدَّ المقبضان (32).
- يوصل الخرطوم (13) برابط (33) المسآحة.



ملاحظة:

تُنفَّذ الخطوات المذكورة أعلاه مع حامل الكاشط مدلى.

1.4.1. ب. تثبيت الفرشاة (الشكل 5)



خطر:

العملية الواجب تنفيذها بشخصين.

- يُرفع بسهولة قرص (9) دوران الفرشاة وتُبعد حماية البولبيستيرين (34).
- تُركَّب الفرشاة وفق ما هو مذكور في الفقرة "تبديل الفرشاة".

1.1 مقدمة



خطر:

يرجى وقيل إستعمال الآلة قراءة الكتيب المرفق "تعليمات السلامة في غسيل الأرضيات".

1.2 التعرف على الآلة (الصورة 1)

- (1) مقبض التوجيه
- (2) ألوحة التحكم
- (3) ذراع تحكّم بالمسحة
- (4) اصنوبر التزويد بالماء
- (5) محلول من أجل الخزان.
- (6) غطاء الخزان
- (7) فوهة التزويد بالماء التنظيف
- (8) عجلات
- (9) مقاعدة دوران الفرشاة
- (10) الفرشاة
- (11) المسحة
- (12) خرطوم تصريف الماء المستعمل
- (13) إخرطوم شفط المياه للمسحة
- (14) خزان المياه المستعادة
- (15) خرطوم مستوى/ تفريغ الماء التنظيف
- (16) شاحن البطارية (اختياري
- (17) فلتر الماء التنظيف
- (18) أعجلات تمحور
- (19) ادواسة رفع \ تنزيل الفرشاة
- (20) مستشعر ملمسي لإقلاع الجر ودوران الفرشائيات.

1.3 إزالة الغلاف (الصورة 2-1)

بمجرد إزالة الغلاف، كما هو مبين في التعليمات الموجودة على الغلاف، يرجى التحقق من سلامة الآلة و جميع الملحقات المجهزة بها.

إذا تم اكتشاف تلف واضح، يجب الاتصال بالموزع المحلي والناقل خلال ثلاثة أيام من الاستلام.

- زيلوا الكيس (21) الذي يحتوي على الملحقات.
- قصوا الرباط (22).
- قوموا بإزالة القطع الخشبية (23) و (24).
- يُرفع قرص الفرشاة (9) من خلال الضغط على الدواسة (19) (تُراجع الفقرة المعنية).
- يُرفع ذراع المسآحة (25) برفع القابض (3) (الشكل 1) (تُراجع الفقرة المعنية).
- ضعوا إطار و نزلوا الآلة عن المنصة الناقلة.

1.4 ج - تركيب وتوصيل البطاريات (الصورة 6)



تحذير:

تأكدوا من أن خزان الاستعادة و خزان المياه التنظيف فارغة.

- افصلوا القابس (35).

- يُضغَط على الزر (36) ويُرفع الخزان (14) لغاية رفعه كاملاً.

- قوموا بوضع البطاريات (37) كما هو موضح في الصورة و قوموا بتوصيلها كما هو موضح في مخطط التوصيل الصور 6، و ذلك باستخدام الكابلات المقدمة.

- قوموا بشد الوصلات (38) باستخدام مفتاح معزول.

- يُدلى الخزان (14) لغاية سماع طقة الربط.

صل القابس (35) بالمأخذ (39) خاصته.



ملاحظة:

توصيل البطاريات يجب أن يتم من قبل أشخاص مؤهلين.

1.5 شحن البطارية



خطر:

الغرف التي تشحن البطاريات فيها يجب أن تكون جيدة التهوية وفقاً للوائح المعمول بها في بلد الاستخدام.

بخصوص معلومات الأمان، اتبعوا التعليمات الواردة في الفصل الأول من هذا الدليل.



تحذير:

من أجل المعلومات والتحذيرات حول البطارية و الشاحن المركب على الآلة (أن وجد)، اتبعوا ما جاء في دليل الشاحن المرفق مع هذا الدليل.



تحذير:

الآلة معيرة من المصنع لاستخدام البطاريات الهلامية، إذا ادعت الحاجة لتركيب بطاريات من نوع آخر عليكم مراجعة باب "التعبير".

يُمنع استخدام الآلة ببطارية هلامية أو حمضية قابلة للتعبير بالإضافة أو غير ذلك.



ملاحظة:

الشحن الكامل للبطارية يتطلب 10 ساعات، تجنبوا الشحن الجزئي.

1.5 أ - شحن البطارية عن طريق شاحن المركب على الآلة (أن وجد) (الصورة 7)

- ضعوا الآلة بالقرب من مقبس كهربائي.



تحذير:

من الهام توصيل الكابل (41) أولاً بالمأخذ رقم (42)، ثم توصيل الكابل (41) بمأخذ التيار.

- يُرفع الكبل (41) من مكانه ويوصل بمأخذ (42) الآلة وبع ذلك يوصل الطرف الآخر بمأخذ التغذية الكهربائي.

- يتم التأكد من أن الليد الأخضر (43) يضيء متقطعاً لمرتين ومن ثم ينتقل من اللون "الأخضر" إلى اللون "الأحمر" بشكل ثابت.



تحذير:

تحققوا من أن يكون الجهد الكهربائي مطابق لجهد تشغيل جهاز الشحن

(230 فولط تيار متناوب للسوق الأوروبية؛ 115 فولط تيار متناوب للسوق الأمريكية؛ 60/50 هرتز).

- اتركوا البطاريات على الشحن حتى يضيء الضوء الأخضر (43)، و من ثم افصلوا سلك الطاقة (41).

(20) مستشعر إقلاع الجر ودوران الفرشاة / الفرشايات.

• (الطرز بدون جر)

بتفعيل المستشعر (20) بالزر (45) "⏻" والزر (52) "

"⏻" والزر (51) "⏻" مضغوطة يبدأ دوران الفرشاة / الفرشايات والتغذية بالماء.

(45) المحول الرئيسي "⏻"

بالضغط على الزر يتم دخول الجهد الكهربائي في الدارة مما يسمح بتفعيل التحكم والأزرار المناسبة؛ ستضيء الشاشة (46).

لإيقاف التغذية بالتيار الكهربائي يُضغط على الزر من جديد.

(46) لوحة العرض

تضيء بعد التغذية بالتيار الكهربائي بواسطة الزر (45) "⏻".

سيعرض على الشاشة حالة الآلة ومدى شحن البطارية وساعات العمل والإنذارات.

**(47) أزرار تغيير السرعة
(فقط للطرز المزود بالجر)**

الزر (47a) "▶".

بالضغط فسوف تزداد سرعة الجر.

الزر (47b) "▶".

بالضغط فسوف تخفض سرعة الجر.

على الشاشة (46) ستعرض السرعة المعيرة.

**(48) زر الرجوع "⏪"
(فقط للطرز المزود بالجر)**

يكشف فيما إذا على الشاشة بتبين ولو ضبط السرعة الدنيا للجر.

يضغط ويحافظ على الضغط وقت تفعيل المستشعر (20) يبدأ الجهاز بالتحرك نحو الخلف باتجاه المشغل. على الشاشة تظهر

الإشارة "⏪".

ب.5 - شحن البطارية من طريق شاحن خارجي

(الصورة 8)



تحذير:

هام أن يتم الربط أولاً للقابس (35) بمأخذ (44) الشاحن وبعد ذلك وصل الشاحن بالمأخذ الجداري، في عكس ذلك فإن الشاحن لن يشحن.

- ضعوا الآلة بالقرب من منظومة شحن البطارية.

- انزعوا القابس (35) للبطارية من مقبس الجهاز (39).

- قوموا بتوصيل القابس (35) للبطارية بالمقبس (44) شاحن خارجي.

- بعد اكتمال شحن البطارية، وصلوا من جديد القابس (35) للبطارية بالمقبس (39) للآلة

1.6 لوحة التحكم (الصورة 9)



تحذير:

من الضروري أنه وقيل إستعمال الجهاز أن يتم إختيار دورة الغسيل كما هو مذكور في البند المعني.

(20) مستشعر إقلاع الجر ودوران الفرشاة / الفرشايات.

• (الطرز المزود بالجر)

بتفعيل المستشعر (20) بالزر (45) "⏻" والزر (52) "

"⏻" والزر (51) "⏻" مضغوطة يبدأ دوران الفرشاة / الفرشايات والتغذية بالماء.

عند التشغيل انتبه إلى عدم ملامسة الحساس (02); ينطلق جهاز الإنذار الخاص بالماكينة ويظهر على شاشة العرض

الرمز ذو الوميض "⏻".

من أجل الإنعكاس تُرفع المساحة.

52 زر تفعيل دوران الفرشاة/ الفرشايات ”

تشغيل الزر يُعَلِّم بالضغط على الزر (45) ”

يُضغَط على الزر (52) ”، ويفعل دوران الفرشاة / الفرشايات، تظهر على الشاشة إشارة ””. عمل الفرشاة / الفرشايات يتحكم به المستشعر (20).

لإلغاء دوران الفرشايات يُضغَط على الزر (52) ”

4 صنوبر التحكم بكمية المياه

يدور الصنوبر (4) عكس عقارب الساعة من أجل زيادة كمية المحلول، والعكس من أجل التخفيض.

2.6 مثال عن دورة عمل (الشكل 9)

ضبط دورة غسيل بالفرشاة مع التجفيف.

- يُضغَط الزر (51) للسماح بالتغذية بالماء.
- يُضغَط على الزر (52) للسماح بدوران الفرشايات.
- يُضغَط على الزر (50) لإقلاع الشافط.

الحوطة:

في المحيط البيئي الخاص يمكن تفعيل وظيفة التخفيض من مستوى الضجيج بواسطة الضغط على الزر (49).



تحذير:

عند التشغيل انتبه إلى عدم ملاسة الحساس (20): ينطلق جهاز الإنذار الخاص

بالمكبنة ويظهر على شاشة العرض الرمز ذو الوميض ”

إذا تم تحرير المستشعر خلال اثنتين سيلغى تفعيل الإمتزاز تلقائياً لكن وبعد اثنتين سيكون من الواجب إيقاف وإعادة تشغيل الجهاز.

- يتم إختيار السرعة المرادة بواسطة الضغط على الأزرار (47a) أو (47b) (فقط للموديلات ذات الجر).

الحوطة:

انه بالإمكان تغيير السرعة، وحتى خلال دورة العمل، وخلال تحرك الجهاز، وذلك بالضغط على الأزرار المناسبة.
- باللمس الخفيف بالإصبع للزر الملمسي (20) يبدأ الجهاز ببرنامجه المختار ودورة عمله.

50 زر إقلاع الشافطة ”

تشغيل الزر يتم بالضغط على الزر (45) ”. يُضغَط على الزر (50) ”، عندها سوف يقلع الشافطة؛ على الشاشة تظهر الإشارة ”

من أجل إيقاف الشافطة يُضغَط على الزر (50)، ستتابع العنفة عملها لبعض ثوان من أجل شطف السائل الموجود على الأرضية، وبعد ذلك سوف تتوقف عن العمل أوتوماتيكياً. على الشاشة ستظهر الإشارة ”

49 زر التشغيل الصامت ”

بالضغط على الزر (49) ” تخفض سرعة عنفة الشفط التوربينية وهذا ما يؤدي إلى خفض حقيقي للضجيج الصادر عن الآلة، إذا كانت الوظيفة فاعلة، على الشاشة يظهر الإشارة ”

بالضغط على الزر (49) ” تلغى الوظيفة وتعيد الآلة عملها العادي؛ على الشاشة تظهر إشارة ”

الحوطة:

بتوقيف عنفة الشفط التوربينية على طريقة ”التشغيل الصامت“، عندها ستتحول العنفة أوتوماتيكياً إلى الوضع العادي للتشغيل على طول فترة تأخر الإيقاف.

51 زر صمام الماء الكهربائي ”

إن تشغيل هذا الزر ممكن بواسطة الزر (45) ” والزر (52) ”.

بالضغط على الزر (51) ”، سيظهر على الشاشة

الإشارة ”، ويحضر فتح صمام الماء الكهربائي. تشغيلها يتم بواسطة الذراع (20). كمية الماء تعبر بواسطة الصمام (4).

لإيقاف التغذية بالماء يُضغَط على الزر (51) ”.

يمكن للمشغل أن يدخل القائمة من أجل تغيير المعايير التالية:
اللغة؛

نوع البطارية؛

الإضاءة / التباين الضوئي.

من أجل الدخول إلى القائمة يُعمل ما يلي:

- يُضغَط ويُستمر بالضغط على الأزرار (47b) و (52) "

⏻"، وبعد ذلك يُضغَط على زر التغذية (45) "⏻" من أجل إقلاع الجهاز حتى مشاهدة الإشارة التالية:



ID CHECK = ادخل الاسم

INSERT PASSWORD = ادخل اسم المرور

- تحرر الأزرار المضغوطة.

- تُدخَل كلمة السر بالضغط على الأزرار (47a) و (47b)

حتى يظهر على الشاشة رقم "10".

- يَضغَط الزر (51) "⏻" لتأكيد كلمة المرور ويُدخَل إلى قائمة اختيار المعايير؛ سيُرى العرض التالي:



GENERAL SETS = المجموعات العامة

LANGUAGE SELECTION = اختيار اللغة

ITALIANO = ايطالية

MIN: 0 = أدنى: 0

MAX: 3 = أعظمي: 3

- من أجل تسيير قائمة المعايير يُضغَط على المفتاح (52) "

⏻" وبالتسلسل يتم مشاهدة الشاشات التالية:

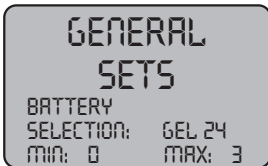

GENERAL SETS = المجموعات العامة

BATTERY SELECTION = اختيار البطاريات

GEL 24 = هلامية 24

MIN: 0 = أدنى: 0

MAX: 3 = أعظمي: 3

الحوطة: i

انه بالإمكان تغيير برنامج العمل حسب طلبات التشغيل.
من أجل تغيير دورة العمل من الواجب إيقاف الجهاز ومن ثم اختيار الدورة من جديد وأن تُفعل الدورة بالضغط على الزر الملمسي (20).

0.7 كلمة سر الأمان

يمكن للجهاز أن يكون مزوداً بكلمة سر أمان، ومن أجل التفعيل أو عدمه يرجى أن تتصلوا بخدمة المساعدة الفنية. في حال أن كلمة السر غير فاعلة، ومن أجل إدخال القيمة المختارة تتبع التعليمات التالية من على الشاشة.

كلمة السر ستبقى فاعلة لمدة 75 دقيقة بعد توقف أو بعد آخر استخدام للجهاز، إذا رغبت في إعادة تفعيل إدخال كلمة المرور، عليكم القيام بما يلي:

يُوقَف الجهاز ويُزَع مأخذ البطارية (8 الشكل 35) لبطعة ثوانٍ وبعد ذلك يُعاد وصلها.

عند إعادة الإقلاع سيطلب الجهاز إعادة إدخال كلمة السر.

1.7 التعبير

المعايير (الشكل 9)

GEL = بطارية هلامية
AGM = بطارية "أي جي أم"
WET = بطارية حمضية

1.7 ج. الإضاءة والتباين الضوئي

- يُدخل إلى قائمة ضبط المعايير لغاية مشاهدة الشاشة التالية:

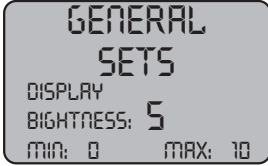

المجموعات العامة = GENERAL SETS
تتاغم الشاشة = DISPLAY BRIGHTNESS
0 = أدنى: MIN
10 = أعظمي: MAX

تُضبط إضاءة الشاشة بواسطة إختار قيمة بين "0" و"01" بمساعدة الأزرار (47a) و (47b)، وبعد ذلك يُضغظ على الزر

(52) "⊖" من أجل التحول إلى ضبط التباين الضوئي.



المجموعات العامة = GENERAL SETS
إضاءة الشاشة = DISPLAY TUNE
5 = أدنى: MIN
50 = أعظمي: MAX

- يُضبط التباين الضوئي للشاشة بواسطة إختار قيمة بين "5" و "05" بمساعدة الأزرار (47a) و (47b)، وبعد ذلك

يُضغظ على الزر (51) "⊕" من أجل تأكيد الإختيار.

1.8 1. الشاشة (الشكل 10)

يظهر على الشاشة الرموز التالية:

بطارية = "A"

يدل على مدى شحن البطارية

بطارية مشحونة = "A1"

بطارية مفرغة = "A2"



سرعة الجر (في حال وجوده) =

يمكن تغيير سرعة الحركة من الـ 0 إلى السرعة العظمى خلال

5 مراحل بواسطة المفاتيح "▶" و "▶" من أجل رفع أو خفض السرعة.

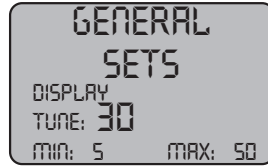

المجموعات العامة = GENERAL SETS
إضاءة الشاشة = DISPLAY TUNE
5 = أدنى: MIN
50 = أعظمي: MAX



المجموعات العامة = GENERAL SETS
تتاغم الشاشة = DISPLAY BRIGHTNESS
0 = أدنى: MIN
10 = أعظمي: MAX

1.7 أ. ضبط اللغة

- يُدخل إلى قائمة ضبط المعايير لغاية مشاهدة الشاشة التالية:



المجموعات العامة = GENERAL SETS
إختار اللغة = LANGUAGE SELECTION
إيطالية = ITALIANO
0 = أدنى: MIN
3 = أعظمي: MAX

- يتم إختيار اللغة بإستخدام (47a) و (47b)، وبعد ذلك

يُضغظ على الزر (51) "⊕" من أجل التأكيد على الخيار.

1.7 ب. ضبط نوع البطارية

- يُدخل إلى قائمة ضبط المعايير وتُسيّر لغاية مشاهدة الشاشة التالية:

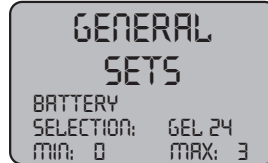

المجموعات العامة = GENERAL SETS
إختيار البطاريات = BATTERY SELECTION
هلامية = GEL 24
0 = أدنى: MIN
3 = أعظمي: MAX

- يتم إختيار نوع البطارية بإستخدام الأزرار (47a) و

(47b)، وبعد ذلك يُضغظ على الزر (51) "⊕" من أجل التأكيد على الإختيار؛

1.9 ملء الخزان (الصورة 11)



تحذير:

يضاف فقط الماء التنظيف في الخزان و الحد الأقصى لدرجة حرارة الماء 50 درجة مئوية.

- اسحبوا الخرطوم (26) من الآلة، و وصلوا الطرف (26a)
بصنوبر والطرف (26b) ادخلوه في الخزان (5).

- يتم التأكد من فتح الصمام (53).

- افتحوا الصنوبر و املئوا الخزان (5)

- يمكن رؤية مستوى الماء في الخزان من خلال الخرطوم

الشفاف (15).

- يُصَب سائل التنظيف في الخزان.



ملاحظة:

استخدموا فقط منظفات من غير رغوة ، اتبعوا إرشادات الشركة

المصنعة للمنظف



خطر:

في حالة ملامسة العينين أو الجلد أو في حالات الابتلاع، راجعوا
صفحة بيانات السلامة و بيانات مصنع المنظف.

1.10 الاستخدام (الصورة 1)

1.10.أ - التحقق قبل الاستخدام

-تحققوا من الخرطوم (12) لتصريف الماء المستعمل على أن
يكون موصولاً بشكل صحيح..

-تحققوا من الوصلة (54) الموصل بالمسحة (11) على أن لا
تكون مسدودة و الخرطوم موصل بشكل صحيح.

- يتم التأكد من أن الخرطوم الشفاف (15) لتفريغ الماء
التنظيف موصول بشكل صحيح في الحوامل المناسبة وأن

الصمام (53) مفتوح.

- يُضغَط على الزر (45) ويُكشَف على حالة شحن البطاريات
من الشاشة.

الى الوراء (إذا وجد) = "A"
يظهر على الشاشة في حال إختيار الزر "A" ويُنفذ السبر
نحو الخلف؛ عند تحرير المفتاح يختفي الرمز.

التشغيل الصامت = "A"
الشافط قيد العمل.

يظهر على الشاشة عند اختيار المفتاح "A" الدال على أن
الشافطة يعمل بسرعة منخفضة للمحرك؛ بإعادة الضغط على
المفتاح "A" يُعاد التشغيل الطبيعي، و يختفي الرمز.

الشافطة قيد العمل = "A"
يظهر على الشاشة عندما يتم إختيار المفتاح "A" الذي يدل

على أن الشافطة قيد العمل؛ بإعادة الضغط على المفتاح "A"
من أجل إيقاف العملية، فإن الرمز سيومض لبضعة ثوان
وسختفي بعد أن يقف الشافطة عن العمل.

تفعيل التغذية بالماء = "A"
يظهر على الشاشة عندما يتم إختيار المفتاح "A" الذي يدل

على أن الصمام الكهربائي للتغذية بالماء قيد العمل؛ بإعادة
الضغط على المفتاح "A" من أجل إيقاف عمل الصمام

الكهربائي، فإن الرمز سيختفي.

تفعيل دوران الفرشاة = "A"
يظهر على الشاشة عندما يتم إختيار المفتاح "A" الذي يدل

على أن الفرشاة قيد الدوران؛ بإعادة الضغط على المفتاح "

" سيوقف المحرك عن تدوير الفرشاة وسيختفي الرمز بعد
ذلك.

مستوى أعظمي للسائل في الخزان = "A"
يظهر عندما يصل السائل المستعاد في الخزان الى المستوى

الأعظمي.

1.10.1 ت - استخدام الآلة (الصورة 1)

- بعد تشغيل الجهاز واختيار نوع الدورة، يتم البدء بعمليات التنظيف بدفع الجهاز بمساعدة القابض (1 الشكل) أو بتفعيل المستشعر (20 الشكل) من أجل تشغيل الجر (للموديلات المجهزة).

i ملاحظة:

يجب الانتباه على الأرضيات عالية الحساسية؛ لا تستعمل الآلة وهي واقفة والفرشاة دوارة.
من الممكن ومن أجل الأماكن الوسخة جداً أن تختاروا سرعة حركة صفر "0" بحيث تدور الفرشاة في نفس المكان دون إجبار المحرك على الدفع.

i ملاحظة:

يتم التنظيف والتجفيف الصحيح للأرضية بدفع الجهاز أماماً، في السير الخلفي، لن يقوم الجهاز بتنفيذ التجفيف؛ في هذه المرحلة يُرفع الماسح من أجل حماية الشفرات من العطب.
- تُعَيَّر سرعة الدفع (إذا وجدت) وذلك وفق بما جاء أعلاه.
- عند الحاجة اضبطوا كمية الماء من خلال الصنوبر (1 الصورة-4).
- يُكشَف على حالة الشحن للبطاريات بواسطة الشاشة.

1.10.1 ب - إعداد الآلة واختيار الدورة (الصورة 9-12)

- يُضغَط على الزر (45) (الشكل 9)، عند ذلك تضيء الشاشة (46) (الشكل 9) كدلالة على حالة شحن البطاريات.
- حرروا الزراع (12 الصورة-3) و نزلوه، الممسحة (12 الصورة-11) ستنزل.
- اضغظوا على الدواسة (12 الصورة-19)، أخرجوها من مكانها الخاص و ارفعوها، الفرشاة / الفرش (12 الصورة-10) ستنزل.

عملية الغسل:

- الآلة لديها القدرة على تنفيذ أربعة عمليات:

عملية التجفيف فقط:

- من أجل تنفيذ عملية التجفيف، يُضغَط على الزر (50) (الشكل 9)، عند ذلك سيقطع الشافطة.
للطرز المزود بالدفع يُفعل التحكم الأزم من أجل إقلاع الدفع.

عملية التنظيف بالفرشاة فقط:

- من أجل القيام بعملية التفريش، يُضغَط على الزر (52) (الشكل 9) للسماح للفرشاة/ الفرشيات بالدوران.
يُضغَط على زر التحكم الواقع على المقبض لإقلاع دوران الفرشاة/ الفرشيات (للمحركات بالدفع الكامل يقلع الجر أيضاً).

عملية الغسل والتنظيف بالفرشاة:

- يُضغَط على الزر (52) (الشكل 9) للسماح للفرشاة/ الفرشيات بالدوران، يُضغَط على الزر (51) (الشكل 9) للسماح بالتغذية بالماء.
يُضغَط على زر التحكم الواقع على المقبض لإقلاع دوران الفرشاة/ الفرشيات (للمحركات بالدفع الكامل يقلع الجر أيضاً).

عملية الغسل والتنظيف بالفرشاة و التجفيف:

- يُضغَط على الزر (50) (الشكل 9) لإقلاع الشافطة وعلى الزر (52) (الشكل 9) للسماح بدوران الفرشاة/ الفرشيات والضغط على الزر (51) (الشكل 9) للسماح بالتغذية بالماء.
يُضغَط على زر التحكم الواقع على المقبض لإقلاع دوران الفرشاة/ الفرشيات (للمحركات بالدفع الكامل يقلع الجر أيضاً).

1.10 ث - الاستخدام النهائي والإيقاف (الصورة 9-13)

عند الإنتهاء من عمليات التنظيف وقبل إيقاف الآلة، تُقف التغذية بالماء وكذلك دوران الفرشاة بواسطة الأزرار (51) (الشكل 9) و (52) (الشكل 9).

- ارفعوا الفرشاة من خلال الضغط على الدواسة (13 الصورة-19) حتى النهاية و ثبتوها في المكان المخصص.
- يُتابع الشفط من أجل تجفيف كل السائل الموجود على الأرضية وبعد ذلك يوقف الشافطة بالضغط على الزر (50) (الشكل 9).
- تُرفع الكاشطة (11) (الشكل 13) بواسطة رفع الذراع (3) (الشكل 13).



تحذير:

يُرفع دوماً الماسح والراس في نهاية عملية التنظيف، وهكذا يتم تفادي تعطيل الشفرات المطاطية وكذلك الشفرات.

- يُضغط على الزر (45) (الشكل 9) لإيقاف الآلة.



تحذير:

في حال أن الآلة لن تستخدم لبضعة أيام يُنزع القابس (35) (الشكل 8) من المأخذ الكهربائي.

1.10 ج - إنذار الحد الأقصى للماء المستعمل

(الصورة 14)

في حال توقف الشافط خلال إستعمال الآلة وتظهر على الشاشة

علامة "⚠" هذا يعني أن السائل في خزان الإستعادة قد وصل إلى مستواه الأعظمي.

اذهبوا إلى محطة تفريغ المياه و فرغوا خزان المياه المستعملة على النحو المبين في الفقرة ذات الصلة.

- من أجل إلغاء الإنذار، توقف وبعاد تشغيل الآلة.



ملاحظة:

من أجل تشغيل جيد لمستشعرات المستوى من الضرور يتنظيف صحيح لداخل الخزان (14) (الشكل 14).

1.10 ج - قائمة الإنذارات (الصورة 9)

في حال وجود عطل ما للآلة سيظهر على الشاشة (46) نوع الإنذار كما يأتي:
تُراجع القائمة وتنفذ العمليات الموصى بها من أجل إعادة إستقرار التشغيل المناسب للآلة.
في حال أنه ومن خلال الحل الموصى بها لم يتم الحصول على نتائج مناسبة، يجب القيام بالإتصال بخدمة المساعدة الفنية.

الإنذار	الدلالة	الحل
AL_1: Function أمبير الفرشايات	حماية تيار الفرشاة	يُكشف على الحواف الجانبية للفرشايات. يُلاحظ تيار عالي لمحرك الفرشايات.
AL_2: Function أمبير الشافطة	حماية تيار الشافطة	يُكشف على مدى شفط محرك الشافطة. يُلاحظ تيار عالي لمحرك الشافطة.
AL_3: Function عطل في التغذية	التغذية معطلة	تغذية الفرشايات أو الشافطة معطلة: تُبدل البطاقة.
AL_4: Function تيار عالي	تيار عالي عند خروج الفرشاة أو الشافطة	يُلاحظ ماس في محرك الفرشاة أو الشافطة: يُكشف على التوصيلات وحالة المحرك.
AL_5: Function حرارة عالية	الحماية الحرارية للفرشاة أو للشافطة	سخونة عالية في تيار تغذية الفرشايات أو الشافطة: يُكشف على مدى الشفط.
AL_15: Traction حرارة عالية	الحماية الحرارية للدفع	سخونة عالية للدفع: يُكشف على مدى الشفط.
AL_16: Traction عطل في التغذية	قدرة الدفع معطلة	قدرة الدفع معطلة: تُبدل البطاقة.
AL_17: Traction تيار عالي	تيار عالي عند الخروج من الدفع	يُلاحظ ماس في دارة محرك الدفع: يُكشف على التوصيلات وحالة المحرك.
AL_18: Traction أمبير الدفع	حماية تيار الدفع	يُكشف على وضعية وظيفة الدفع. يُلاحظ تيار عالي لمحرك الدفع.
AL_20: General عطل EEprom	خطأ في قراءة الذاكرة الداخلية	تُبدل البطاقة.
AL_22: General الدارة العامة	الموزع العام معطل	موزع الدارة العام في لوحة التحكم معطل: تُبدل البطاقة.
AL_23: General جهد عالي	جهد عالي	يُلاحظ تيار عالي في لوحة الوظائف. يُكشف على توصيلات البطارية.
AL_24: Traction توصيلات البطاريات	البطارية غير موصولة بوظائف لوحة التحكم	يُكشف على وضعية وظيفة الدفع. يُلاحظ تيار عالي لمحرك الدفع.
AL_25: General توصيلات المفاتيح	خطأ في تواصل لوحة التحكم - بالوظائف	يُكشف على التوصيلات بين لوحة المفاتيح والوظائف.

1.12 الصيانة والتنظيف



تحذير:

عمليات الصيانة جميعها يجب أن تنفذ عندما تكون الآلة واقفة عن العمل والخزان فارغ.

العمليات التي يتعين القيام بها يوميا

1.12.أ - تفريغ و تنظيف خزان المياه النظيفة (الصورة 16)



تحذير:

عند الانتهاء من عمليات الغسل يجب أن تقوموا بتفريغ خزان (5) المياه النظيفة لتجنب الرواسب.

بعد تفريغ خزان المياه المستعملة قوموا أيضا بتفريغ خزان المياه النظيفة كما يلي :

- وضع الآلة بالقرب من المجاري .
- يُفك الخرطوم (15) من حامله، يُغلق الصمام (53)، يُدلى الخرطوم على الأرض بجانب فتحة بالوعة، يُفتح الصمام (53) وتُترك المياه حتى يتم تفريغها كاملاً.
- يغسل داخل الخزان من خلال ترك خرطوم التفريغ مفتوحا و يصب الماء النظيف من الجزء العلوي.
- عند الإنتهاء من التنظيف، يُرفع الخرطوم (15)، يُترك الصمام (53) مفتوح؛ يُعاد ربط الخرطوم بحامله.
- حتى يتم تفريغ كامل للماء من الخزان (5) يُفصل الخرطوم (57) من الوصلة السريعة (58) وبعد ذلك تُدار الوصلة نحو الأسفل وتُترك المياه بالسيلان حتى التفريغ الكامل لها؛ أو يُبعد غطاء الفلتر (59).

1.11 تفريغ الماء المستعمل

(الصورة 15)

عند الانتهاء من عملية التنظيف أو عندما يمتلئ الخزان (14) بالماء المستعمل فمن اللازم تفريغه كما يلي :



ملاحظة:

لتفريغ الماء المستعمل احترموا الأحكام المحلية في البلد الذي تستخدم فيه الآلة

- ضعوا الآلة بالقرب من المجاري.
- انزعوا الخرطوم (12) من مكانه .
- أنزعوا الغطاء (56) للخرطوم (12) و قوموا بتفريغ الماء من الخزان.



ملاحظة:

من الممكن تشكيل كمية المياه من خلال الضغط رأس الخرطوم (12) .

- يوضع الغطاء (56) من جديد على الخرطوم (12) و يعاد إلى مكانه.

العمليات التي يتعين القيام بها عند الحاجة

1.12.ث - تنظيف فلتر الماء النظيف (اختياري)
(الصورة 18)

ملاحظة:



قبل البدء في تنظيف الفلتر يتم التأكد من أن خزان الماء النظيف فارغ.

- يُفك ويُزَع الغطاء (59).
- يُزَع الفلتر (17) ويُغسل بمياه متدفقة.
- يُعاد تركيب الفلتر (17) في مكانه، وبعد ذلك يركب الغطاء (59).

1.12.ب - تنظيف خزان الماء المستعمل
(الصورة 17)

تحذير:

عند الانتهاء من عمليات الغسل يجب أن تقوموا بتنظيف خزان المياه المستعملة لتجنب الرواسب و انتشار البكتيريا و الروائح

-قوموا بتفريغ الماء المستعادة كما هو مبين في الفقرة ذات الصلة، بوضع الآلة بالقرب من المجاري.

- يُزَع الغطاء (6).
- اتركوا الخرطوم (12) مرفوعا و الغطاء مفتوحا و عن طريق أنبوب صبوا الماء داخل الخزان (14) حتى يخرج من خرطوم التفريغ ماء نظيف.
- نظفوا المسبار (55) باستخدام قطعة قماش مع الحرص على عدم تشويبهه .
- ركبوا من الجديد بعكس طريقة الفك .

1.12.ت - تنظيف الممسحة (الصورة 4)

من أجل تنظيف الممسحة (11) بشكل جيد يجب إزالتها كما يلي :

- أنزعوا الخرطوم (13) من الممسحة (11) .
- فكوا المقابض (32) و أنزعوا الممسحة (11) .
- اغسلوا الممسحة و خاصة المطاط (60) و داخل وصلة الشفط (33).

ملاحظة:



إذا لاحظتم أثناء عملية غسل الممسحة تلف أو ارتداء المطاط (60) فيجب تغييره .

- ركبوا من الجديد بعكس طريقة الفك.

1.12.1. ن. تنظيف فلتر خزان المياه المستعادة (الشكل

(21)

يُبعد الغطاء العلوي للسماح بالوصول إلى داخل خزان المياه المستعادة.

- يُحُلل القابض (75) ويُزَع الفلتر (76).
- يُغسل الفلتر (76) بالماء ويعاد تركيبه ويُشد القابض (75).

1.12.1. د - تغيير المصاهر (الصورة 22-6)



تحذير:

بدلوا المصهر التالف مع مصهر ثاني من نفس القدرة .

- أنزعوا القابض (35) من المقبس (39) .
- يُزَع الغطاء (61) بحلحلة البراغي (62) للوصول إلى الحماية.

المصهر (74) – أحمر 5 أمبير

حماية اللوحة الكهربائية

- ركبوا الغطاء في مكانه (61).

المصهر (63) – 75 أمبير

مصهر البطارية

- لتبديل المصهر للقطب الموجب للبطارية قوموا بما يلي :



تحذير:

يُكشف على خزان الإستعادة أن يكون فارغاً.

- أنزعوا القابض (35) .
- يُضغَط على الزر (36) (الشكل 6) ويُرفع الخزان (14) كاملاً، وبعد ذلك تُبدل الحماية (63) (الشكل 6).

1.12. ج - تغيير الفرشاة (الصورة 19)

من الضروري تبديل الفرشاة عندما تكون قد أُستهلكت بمقدار 2 سنتمتر أو تُبدل حسب نوع الأرضية الواجب غسلها، ومن أجل التبديل تُراعى الخطوات التالية:

- ارفعوا الفرشاة من خلال الضغط على الدواسة كما يشار في الفقرة ذات الصلة.
- توضع يد تحت مجموعة الفرشائيات (9)؛ ومن أجل نزع الفرشاة يتم تدوير بضرربة باتجاه دورانها.
- تُبدل الفرشاة والتي تربط بالقرص الحامل (9).
- نزلوا قاعدة الفرشاة (9) من خلال الضغط على الدواسة كما هو موضح في الفقرة ذات الصلة.
- يُضغَط على الزر (45) (الشكل 9) لتفعيل التحكم.
- يُضغَط على الزر (52) (الشكل 9) للسماح للفرشاة بالدوران.
- يُضبط المستشعر (20) المتوضع على القابض من أجل البدء بدوران الفرشاة.

1.12. ج - تغيير المساحات المطاوية (الصورة 20)

عندما تلاحظوا أن الأرضية لا تجف أو تبقى آثار للماء فمن اللازم التأكد من حالة استهلاك الممسحة (60) :

- أنزعوا المساحات (11) كما ورد في الفقرة "تنظيف الممسحة".
- اضغطوا على جهاز التثبيت (67) وأفتحوا المشبك (68).
- أنزعوا شفرتي التثبيت (69) و أنزعوا المطاط الخارجي (70)
- قوموا بفك الصامولتين (71) و أنزعوا قضيب التثبيت (72) و المطاط الداخلي (73) .

ملاحظة: i

عندما يكون تلف المطاط (70) أو (73) على جهة واحدة، تستطيعون تركيبهما بالعكس و ذلك لمرة واحدة فقط .

- بدلوا أو ركبوا بالعكس الشفرات المطاوية (70) أو (73) دون عكسهم.
- ركبوا من الجديد بعكس طريقة الفك.

ملاحظة: i

من الممكن أن يكون لديكم نوعين من المساحات : مساحات لجميع أنواع الأرضيات و مساحات من البولي يوريثين لأرضيات ورش العمل المتسخة بالزيوت .

1.12.1 - ضبط الشاحن (الصورة 24)



تحذير:

الآلة معبّرة من المصنّع لاستخدام البطاريات الهلامية من النوع سونينسكين (Sonnenschein) .



تحذير:

افصلوا قابس البطارية عن المأخذ الكهربائي.

- انزعوا الغطاء (24 الصورة-61) من خلال فك البراغي (24 الصورة-62)

معيّار التهيئة مع البطاريات الهلامية من نوع سونينسكين (Sonnenschein)

- انزعوا الغطاء (66) الموجود فوق الشاحن (16) .
- ضعوا المفاتيح الكهربائيين (DP1) و (DP2) في الوضع المبين في الصورة " A " .

من الممكن تغيير التهيئة كما يلي :

التعبير مع البطاريات الهلامية من نوع سونينسكين (Sonnenschein)

- انزعوا الغطاء (66) الموجود فوق الشاحن (16) .
- ضعوا المفاتيح الكهربائيين (DP1) و (DP2) في الوضع المبين في الصورة " B " .

التعبير مع بطاريات الرصاص الحمضية

- انزعوا الغطاء (66) الموجود فوق الشاحن (16) .
- ضعوا المفاتيح الكهربائيين (DP1) و (DP2) في الوضع المبين في الصورة " C " .

1.12.1.ح. تعبير المساحة (الشكل 23)

- إنه من الممكن أن تُعبّر وضعية المساحة في الإرتفاع وأن تعبّر زاوية الكاشط الساقطة على الأرضية.

التعبير في الإرتفاع

- تُنزل المساحة بتفعيل الذراع.
- يُحلّ البرغي (55) ويُرفع أو يُنزل العجلة (55a) لغاية توضع الماسح في الوضعية المطلوبة، وبعد ذلك يُشدّ البرغي (55).

تعبير زاوية الإسقاط

- تُنزل المساحة بتفعيل الذراع.
- تُشغل الشافطة وتستمر بضعة أمتار، وبعدها توقف الشافطة وتُغلق الآلة.

- يُكشف على زاوية الإسقاط للكاشطة (60) الساقطة على الأرضية.

متدلية كثيراً = (الشكل A)

مرتفعة كثيراً = (الشكل B)

الوضعية الصحيحة = (الشكل C)

- من أجل التعبير، يُدار القابض الرمادي (64) بعكس إتجاه عقارب الساعة عندها تزداد زاوية الإسقاط، وبالعكس فهي ستنتقص.

المشاكل - الأسباب - الحلول

الحل	السبب	المشكلة
تأكدوا من حالة شحن البطارية. تُبدل الحماية العامة 5 أمبير أو 08 أمبير. يُوضع القابس في الوضع الصحيح.	البطارية فارغة . المصهر العام محروق . قابس البطارية متوضع في مأخذ الشاحن.	يُضغظ على الزر (45) "⏻" الشاشة لا تضيء
يُبدل. يُبدل. يُبدل. يُبدل. يُضغظ على الزر المناسب.	بطاقة الوظائف معطلة. بطاقة الشاشة معطلة. المستشعر الملمسي من على القابض معطوب. تلف الفرشاة موتور زر الفرشاة غير مضغوط.	الفرشاة لا تدور .
يُبدل. يُبدل. يُبدل. يُضغظ على الزر. فرغوا، اغسلوا و نظفوا الخزان و المسبار.	بطاقة الوظائف معطلة. بطاقة الشاشة معطلة. محرك الشفط معطل. زر الشفط غير مضغوط خزان الماء المستعمل ممتلئ .	الشفاط لا يعمل .
شغلوا الشفاط تتحققوا و إذا لزم الأمر نظفوا أنبوب الشفط الذي يوصل بين الممسحة وخزان الماء المستعمل. يُنظف الماسح. فرغوا خزان المياه المستعملة. يُنظف الفلتر. اعكسوا أو بدلوا مطاط الممسحة.	الشفاط موقف . أنبوب الشفط مسدود . الماسح متسخ. خزان الماء المستعمل ممتلئ. فلتر الماء الوسخة مسطوم. الشفرات المطاطية للممسحة تالفة.	الآلة لا تجفف بشكل جيد و تترك آثار للماء على الأرضية.

الحل	السبب	المشكلة
املئوا الخزان . اضغطوا على المفتاح الكهربائي . يُفتح الصمام . نظفوا الفلتر . اتصلوا بمركز الدعم الفني .	الخزان فاضي. محول تفعيل الصمام الكهربائي غير مضغوط. الصنوبر مغلق . الفلتر مسدود . الصمام الكهربائي لا يعمل	لا يخرج ماء
استخدموا الفرشاة المناسبة و المنظفات المناسبة وفقا لنوع الأرضية. بدلوا الفرشاة.	الفرشاة أو المنظفات غير مناسبة. الفرشاة تالفة .	تنظيف الأرضية ليست جيدة.
يُبدل.	المستشعر الملمسي من على القابض معطوب.	الفرشاة لا تدور . جهاز الشفط لا يعمل. المياه لا تخرج.

1.13. الضمان

في فترة الضمان يتم تصليح أو تبديل كل القطع المعطوبة مجاناً.
تكون خارج الضمان جميع القطع المعطوبة بسبب المداولة أو الإستخدام الخاطئ للجهاز.
من أجل تفعيل إجراءات الضمان يرجى الإتصال بالموزع أو بمركز الخدمة المختص مع تقديم مستندات الشراء الصالحة.

مخطط التوصيلات الكهربائية

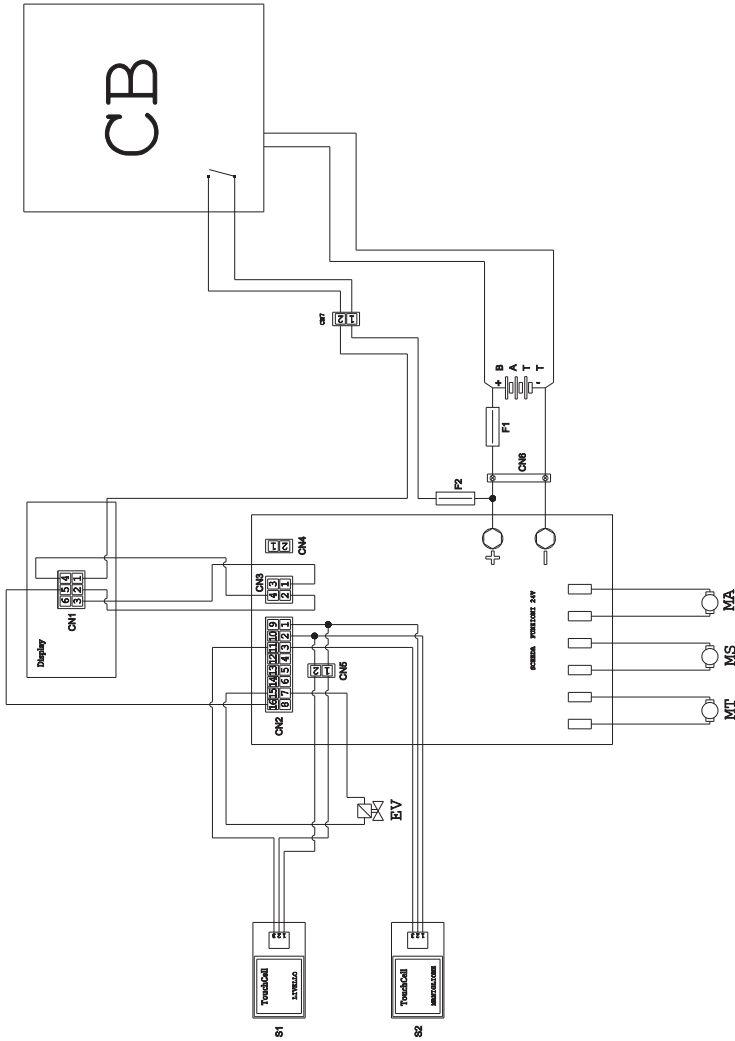

- F1** حماية
F2 حماية 5 أمبير
MA محرك الشفط
MS محرك الفرشاة
MT محرك الجر
PC المضخة الكيماوية
S1 مستشعر ملمسي لمستوى الإستعادة
S2 مستشعر ملمسي مقبض
 شريحة الوظائف 24 فولت

- BATT** بطارية 42 فولت
CN1 موصل 6 أقطاب خاص بشاشة العرض
CN2 موصل 16 قطب خاص بالشريحة الإلكترونية
CN3 موصل 4 أقطاب خاص بشريحة شاشة العرض
CN4 حر
CN5 حساس المقود 2 قطب خاص بحساس اللمس
CN6 موصل بطارية
EV صمام كهربائي





ghibli & wirbel

Professional Cleaning Machines Since 1968

DEALER



Cod. 49.0261.00 - 3[^] ed. - 10/2018

Ghibli & Wirbel S.p.A.

Via Circonvallazione, 5 - 27020 Dorno PV - Italia
P. +39 0382 848811 - F. +39 0382 84668 - M. info@ghibliwirbel.com

www.ghibliwirbel.com

100% MADE IN ITALY

A COMPANY GROUP OF RIELLO INDUSTRIES

